



KÄRCHER

MNOGO VIŠE OD VISOKO TLAČNOG ČISTAČA

Profesionalni program 2020/2021

ČIŠĆENJE | HIGIJENA | SERVIS

3 NAJVEĆE ZABLUDE O KÄRCHERU.

1 KÄRCHER JE SAMO VISOKOTLAČNO ČIŠĆENJE.

Točno je: Kärcher je diljem svijeta broj 1 za čišćenje, njegu i održanje vrijednosti. Od izuma prvog europskog visokotlačnog čistača na vruću vodu 1950. Kärcher je neprestano proširivao svoj asortiman proizvoda te ga optimizirao za sve branše i zahtjevne situacije. Od uređaja za skupljanje prašine kod bušenja pa sve do autopraonica. Od krpe od mikrovlakana do stroja za metenje. Od sredstva za dezinfekciju do uništavanja korova. Od mokrog do suhog usisavanja pa sve do višenamjenskih nosača uređaja za općine. **Ako to nema Kärcher, nema nitko.**



2 KÄRCHER JE SKUP.

Točno je: Proizvodi vodećeg proizvođača na svijetu apsolutno se mogu mjeriti s konkurencijom po pitanju cijena. Kärcher već desetljećima čisti svijet. Već smo očistili više od 100 spomenika na svim kontinentima – recimo glave američkih predsjednika na Mount Rushmoreu, Kip slobode, London Eye ili Zavjetnu crkvu u Beču. To iskustvo stečeno čišćenjem diljem svijeta ugradili smo u svaki svoj proizvod – pa ipak, za uređaj Kärcher prosječno nećete platiti više nego za usporedivu konkurenciju. Najbolje da se i sami uvjerite: **Naš odnos cijene i kvalitete nepobjediv je.**



3 KÄRCHER JE PONUĐAČ KAO I MNOGI DRUGI.

Točno je: Kärcher je originalan – i uvijek ostaje predvodnik po pitanju inovacija. Koji god da se problemi s čišćenjem pojave u svakodnevici: Kärcher ima najbolje rješenje. S usavršenim proizvodima koji su sve jednostavniji za rukovanje, sve učinkovitiji i sve ekološkiji. Nemamo bez razloga više od 1300 patenata. Osim toga nudimo vam i brojne servisne usluge: savjetovanje o primjeni, edukacije, upravljanje higijenom, popravljanje, održavanje itd. **Kärcher se razlikuje.**



SADRŽAJ

Uvod	Stranica	4	Parni čistači/usisavači	Stranica	250
Certifikati	Stranica	8	Parni čistači	Stranica	252
Akcijski uređaji	Stranica	10	Parni usisavači	Stranica	252
Kärcher servis	Stranica	14	Akumulatorski uređaj za odstranjivanje žvakaćih guma	Stranica	253
Kärcher servis	Stranica	14	Pribor	Stranica	254
Kärcher ecolzero	Stranica	15	Strojevi za metenje i usisavanje	Stranica	256
Sredstva za čišćenje	Stranica	16	Strojevi za metenje i usisavanje sa sjedalom	Stranica	262
Ručno čišćenje	Stranica	34	Ručno upravljani strojevi za metenje	Stranica	276
ClaraClean® Reload! / ClaraClean®Go!	Stranica	58	Pribor	Stranica	279
Čišćenje prozora i fasada	Stranica	66	Strojevi za ribanje i usisavanje	Stranica	282
Higijenski proizvodi i pribor	Stranica	76	Strojevi za ribanje i usisavanje sa sjedalom	Stranica	290
Higijena u kuhinji	Stranica	96	Step-on strojevi za ribanje i usisavanje	Stranica	302
Higijena tekstila	Stranica	106	Samohodni strojevi za ribanje i usisavanje	Stranica	306
Kärcher battery universe	Stranica	110	Ručno upravljani strojevi za ribanje i usisavanje	Stranica	320
Visokotlačni čistači s hladnom vodom	Stranica	118	Kompaktni strojevi za ribanje i usisavanje	Stranica	321
Kosilica za travu	Stranica	119	Strojevi s jednim diskom	Stranica	322
Lančana pila	Stranica	120	Uređaji za čišćenje stepenica	Stranica	323
Trimer za travu	Stranica	121	Strojevi za poliranje	Stranica	324
Trimer za travu	Stranica	122	Sredstvo za čišćenje stepenica/pokretnih stepenica	Stranica	324
Puhač lišća	Stranica	123	Pribor	Stranica	326
Leđni puhač lišća	Stranica	124	Jastučići	Stranica	328
Škare za živicu	Stranica	125	Voda i zrak	Stranica	332
Višenamjenski alat	Stranica	126	Aparati za vodu	Stranica	336
Pribor za električnu opremu za rad na otvorenom	Stranica	128	Čišćenje zraka	Stranica	342
Mokro/suhi usisavači	Stranica	130	Strojevi za metenje i usisavanje i komunalni nosači uređaja	Stranica	346
Suhi usisavači	Stranica	131	Kompaktni strojevi za metenje	Stranica	348
Električni generatori na benzin	Stranica	134	Strojevi za metenje i usisavanje	Stranica	350
Pumpa za nečistu vodu na benzin	Stranica	135	Komunalni nosači uređaja	Stranica	353
Visokotlačni čistači	Stranica	136	Ugrađeni uređaji	Stranica	357
Visokotlačni čistači s vrućom vodom	Stranica	138	Primjeri primjene	Stranica	358
Visokotlačni čistači s hladnom vodom	Stranica	146	Čišćenje suhim ledom / čišćenje dijelova	Stranica	360
Specijalan pribor	Stranica	158	Uređaji za čišćenje mlazom suhog leda	Stranica	364
Pribor	Stranica	162	Uređaj za proizvodnju peleta	Stranica	366
Uklanjanje korova vrućom vodom	Stranica	172	Čišćenje dijelova	Stranica	368
Sredstva za čišćenje i njegu te dezinfekcija	Stranica	174	Autopraonice / sustavi za recikliranje vode	Stranica	372
Stacionarni visokotlačni čistači	Stranica	178	Automatske autopraonice	Stranica	374
Ekstravisokotlačni čistači	Stranica	188	Autopraonice za gospodarska vozila	Stranica	380
Zaštita na radu	Stranica	198	Samoposlužne autopraonice	Stranica	384
Usisavači	Stranica	200	Čelična konstrukcija za samoposlužna mjesta za pranje	Stranica	389
Mokro/suhi usisavači	Stranica	202	Samoposlužni usisavači	Stranica	391
Pribor za mokro/suhe usisavače	Stranica	214	Forecourt uređaji	Stranica	394
Industrijska tehnologija usisavanja	Stranica	222	Sustavi za recikliranje vode	Stranica	396
Suhi usisavači	Stranica	226	Recikliranje vode za autopraonice	Stranica	398
Usisavač za prozore/površine	Stranica	234	Recikliranje vode za visokotlačne čistače	Stranica	402
Pribor za suhe usisavače	Stranica	236	Unutarnje čišćenje spremnika	Stranica	404
Generalno čišćenje tepiha	Stranica	242	Unutarnje čišćenje spremnika	Stranica	406
Ekstraktorski uređaji	Stranica	244	Izvešće o održivosti	Stranica	410
Profesionalna glava za pranje	Stranica	245	Upravljanje održivošću	Stranica	411
Ventilator	Stranica	245	Fokus 1 – Odgovornost za prirodu, kulturu i društvo	Stranica	412
Automati za generalno čišćenje tepiha	Stranica	246	Održivost u brojkama	Stranica	416
Uređaj za međučišćenje tepiha	Stranica	246	Fokus 2 – Odgovornost za lanac isporuke i proizvode	Stranica	421
Pribor	Stranica	247			



**MI
IMAMO
ONO
ŠTO VI
TREBATE.**



**IMAMO
ZAPRAVO
I MNOGO
VIŠE
OD TOG.**

ZA SVE. ZA PROFESIONALCE. ZA VAS.



TRGOVINA NA MALO



KOMUNALNO ČIŠČENJE

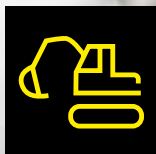

GRADITELJSTVO



ČIŠČENJE ZGRADA

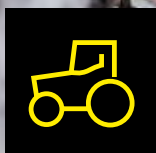

POLJOPRIVREDA



INDUSTRIJA

Današnjim profesionalcima nisu više potrebni univerzalni strojevi, koji mogu sve po malo, već rješenja koja optimalno ispunjavaju definirane zadatke. Optimalno cjelovito rješenje, kao funkcionalni, usklađeni sustav. Stoga stalno analiziramo potrebe svih relevantnih branši kako bismo ih još bolje razumjeli i rano prepoznali tendencije. Rezultat toga su inovativna i učinkovita rješenja za branše koja u potpunosti ispunjavaju svrhu primjene. Robustan i pouzdan. Učinkovit i ekonomičan. Lagan i tih. Praktičan i higijenski besprijekoran. To je Kärcher sustav.

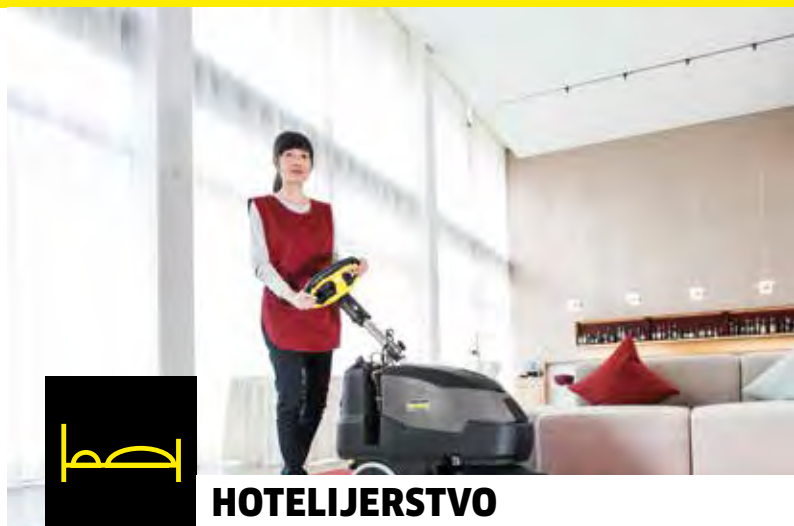

POVJERENJE TREBA

Kao profesionalci postavljate visoke zahtjeve za svoja radna sredstva. Naš je cilj ispuniti ih. Ali mi ne bismo bili Kärcher kada bismo se time zadovoljili. Jer smo i mi profesionalci. I jer želimo zaslužiti vaše povjerenje. Uvijek iznova. Stoga činimo više. A vi dobivate više. Veću funkcionalnost i učinkovitost. Bolji servis i više inovativnih usluga. Više certifikata i veću održivost. A time jednostavno i više uspjeha.



ZASLUŽITI.

Uspjeh naše tvrtke se do danas neodvojivo veže uz Alfreda Kärchera i vrijednosti koje je utjelovio i živio. Sa svojom strašću prema ljudima. A to se neće niti u budućnosti promijeniti.

Zahvaljujemo na vašem povjerenju.

	<p>EUnited Cleaning • European Cleaning Machines Association</p> <ul style="list-style-type: none"> • High Cleaning Efficiency • Low Energy Consumption • Low Water Consumption <p>EFFICIENCY Certified FOR A CLEAN ENVIRONMENT ACC. IEC/EN 62826 and TS EUCle 35000</p>			

KOMPAKTAN I SNAŽAN! JEDNOSTAVNO ČIŠĆENJE PODA.

STROJEVI ZA RIBANJE I USISAVANJE

**SPREMAN
ZA RAD**

**Sa
usisnom
konzolom**



BD 50/50 C Bp Pack Classic

Ovi strojevi za ribanje i usisavanje svojim kompaktnim dimenzijama pružaju zapanjujuću okretljivost i pregled površine koja se čisti. Za to su ekstremno jednostavni za rukovanje.

Tehnički podaci

Radna širina četki (mm): 510
Radna širina usisavanja (mm): 850
Spremnik svježe/prljave vode (l): 50
Baterija (V/Ah): 24/105

1.127-006.0

BD 50/60 C Ep Classic

Tehnički podaci

Spremnik svježe/prljave vode (l): 60
Mrežni pogon

1.127-002.0

SNAŽNO I UČINKOVITO USISAVANJE I METENJE.

**POSEBNA
PONUDA**

PRSKANJE S EKSTRAKCIJOM/USISAVANJE/METENJE



Puzzi 10/1

Puzzi 10/1 s podnom mlaznicom/mlaznicom za tapecirane površine za čišćenje tepiha/čišćenje tapeciranih površina uz pomoć prskanja s ekstrakcijom. Idealan za male površine. S integriranim kukom za kabel i fiksiranjem ručnog alata/usisne cijevi.

Tehnički podaci

Vakuum (mbar/kPa): 220/22
Količina zraka (l/s): 54

Oprema

Crijevo za prskanje s integriranim dovodom vode (m): 2,5
Podna mlaznica širine 24 cm sa savitljivom usisnom usnom
Ručni alat i mlaznica za tapecirane površine

1.100-130.0



KM 70/20 C 2SB

Ručni stroj za metenje s obostranim metalnim pogonom za podjednako dobar učinak metenja u lijevim i desnim zavojima. Univerzalne čekinje za unutarnje i vanjsko čišćenje, filter za prašinu, robusni plastični okvir, lako podesivi glavni valjak za metenje i obostrano kontinuirano podesive bočne metle.

Tehnički podaci

Pogon: ručna primjena
Površinski učinak (m²/h): 3.680
Radna širina bez bočne metle / s bočnom metlom (mm): 480/920
Volumen spremnika bruto/neto (l): 42/20

Oprema

Kontinuirano podesivi valjak za metenje i bočna metla Preklopiva izvlačna ručka

1.517-107.0

NT 30/1 Ap L

Naš NT 30/1 Ap L je kompaktan usisavač za mokro/suho usisavanje srednje klase izvrsne snage upijanja, visokokvalitetnih i dugotrajnih komponenti i širokog spektra opreme.

Tehnički podaci

Količina zraka (l/s): 74
Vakuum (mbar/kPa): 254/25,4
Sadržaj spremnika (l): 30
Maks. ulazna snaga (W): 1380
Dužina kabela (m): 7,5

1.148-221.0



T 12/1

Tih i okretan suhi usisavač osiguran od prevrtanja, s nožnom sklopkom i zaštitnom ogradom. Jednostavno hodanje iza uređaja zbog dva velika gumirana kotača i dva dvostruka upravljiva kotača.

Tehnički podaci

Količina zraka (l/s): 53
Vakuum (mbar/kPa): 240/24
Sadržaj spremnika (l): 12
Maks. ulazna snaga (W): 800
Dužina kabela (m): 12

1.355-100.0



UKLANJANJE SVAKE PRLJAVŠTINE POD VISOKIM TLAKOM.

VISOKOTLAČNI ČISTAČI



HD 5/15 CX Plus + FR Classic

Praktičan, mobilan, svestran: visokotlačni čistač na hladnu vodu HD 5/15 CX Plus za rad u uspravnom i vodoravnom položaju. Sa spremanjem pribora, mešinganom glavom cilindra i automatskim tlačnim rasterećenjem.

Tehnički podaci

Protok (l/h): 500
Radni tlak (bar/MPa): 150/15
Prikjučna snaga (kW): 2,8
Vrsta struje (Ph/V/Hz): 1/230/50
Bubanj za crijevo i visokotlačno crijevo (m): 15 m
Uklj. površinski čistač FR Classic

1.520-934.0



HD 5/15 C Plus

Praktičan, mobilan, svestran: visokotlačni čistač na hladnu vodu HD 5/15 C Plus za rad u uspravnom i vodoravnom položaju. Sa spremanjem pribora, mešinganom glavom cilindra i automatskim tlačnim rasterećenjem.

Tehnički podaci

Protok (l/h): 500
Radni tlak (bar/MPa): 150/15
Priključna snaga (kW): 2,8
Vrsta struje (Ph/V/Hz): 1/230/50
Visokotlačno crijevo (m): 10 m

1.520-931.0



HD 5/15 CX Plus

Praktičan, mobilan, svestran: visokotlačni čistač na hladnu vodu HD 5/15 CX Plus za rad u uspravnom i vodoravnom položaju. Sa spremanjem pribora, mešinganom glavom cilindra i automatskim tlačnim rasterećenjem.

Tehnički podaci

Protok (l/h): 500
Radni tlak (bar/MPa): 150/15
Priključna snaga (kW): 2,8
Vrsta struje (Ph/V/Hz): 1/230/50
Bubanj za crijevo i visokotlačno crijevo (m): 15 m

1.520-932.0

VISOKOTLAČNI ČISTAČI S VRUĆOM VODOM

TOP CIJENA



HDS 10/20-4 M

Snažni trofazni visokotlačni čistač s toplom vodom Kärcher srednje klase. S 4-polnim, vodom hlađenim elektromotorom, 2 spremnika za sredstvo za čišćenje i elektronikom za servisiranje.

Tehnički podaci

Protok (l/h): 500-1.000
Radni tlak (bar/MPa): 30-200/3-20
Maks. temperatura (°C): 80/155
Potrošnja loživog ulja pod punim opterećenjem / eco!efficiency (kg/h): 6,4/5,1

Oprema

Ručni pištolj za prskanje: EASY!Force Advanced, Power mlaznica
Visokotlačno crijevo (m): 10
Mlazna cijev (mm): 1.050
Isključenje tlaka, integrirani spremnik za gorivo / sredstvo za čišćenje

1.071-900.0

HDS 10/20-4 MX

Oprema

Bubanj za crijevo s visokotlačnim crijevom od 20 m

1.071-912.0

JOŠ VEĆA VISOKOTLAČNA SNAGA ZA PRAVE ZAHTJEVNE SITUACIJE.

**POSEBNA
PONUDA**



HD 8/18-4 M Plus

Kompaktni, mobilni, negrijani visokotlačni čistač HD 8/18-4 M Plus s 4-polnim, sporim trofaznim motorom i automatskim tlačnim rasterećenjem. Visok učinak čišćenja i energetska učinkovitost.

Tehnički podaci

Protok (l/h): 380-760
Radni tlak (bar/MPa): 30-180/3-18
Prikjučna snaga (kW): 4,6
Vrsta struje (Ph/V/Hz): 3/400/50
Visokotlačno crijevo (m): 10 m

1.524-972.0



HD 8/18-4 MXA Plus

Odlični podaci o snazi (količina vode 760 l/h kod radnog tlaka od 180 bara) i praktičan automatski bubanj za crijevo odlikuju HD 8/18-4 MXA Plus u svakodnevnoj industrijskoj primjeni.

Tehnički podaci

Protok (l/h): 380-760
Radni tlak (bar/MPa): 30-180/3-18
Priključna snaga (kW): 4,6
Vrsta struje (Ph/V/Hz): 3/400/50
Automatski bubanj za crijevo i visokotlačno crijevo (m): 15 m

1.524-976.0



HD 8/18-4 MXA Plus Farmer

Odlični podaci o snazi i praktičan bubanj za crijevo odlikuju HD 8/18-4 MXA Plus Farmer u svakodnevnoj industrijskoj primjeni. Uklj. 2 utične nazuvice, brza spojka i boca s cijevi za prskanje pjene

Tehnički podaci

Protok (l/h): 380-760
Radni tlak (bar/MPa): 30-180/3-18
Priključna snaga (kW): 4,6
Vrsta struje (Ph/V/Hz): 3/400/50
Bubanj za crijevo i visokotlačno crijevo (m): 15 m

1.524-977.0



BESTSELLER

HDS 8/18-4 C

Trofazni HDS 8/18-4 C najsnažniji je visokotlačni čistač na vruću vodu kompaktne klase i oduševljava 4-polnim, vodom hlađenim elektromotorom i stupnjem ecoefficiency.

Tehnički podaci

Protok (l/h): 300-800
Radni tlak (bar/MPa): 30-180/3-18
Visokotlačno crijevo (m): 10
Maks. temperatura (°C): 80-155
Potrošnja loživog ulja pod punim opterećenjem (kg/h): 5

1.174-900.0

HDS 8/18-4 CX

Oprema

Bubanj za crijevo i visokotlačno crijevo od 15 m

1.174-906.0

SERVIS JE JEDNA OD NAŠIH BROJNIH DOBRIH STRANA.

Sigurnost znači biti tu za nekoga kad ustreba. Uvijek punom parom i s kompletnim spektrom usluga. Tijekom cijeloga vremena korištenja Vašega Kärcher uređaja mi Vas pratimo servisnom ponudom tvrtke Kärcher.

Gdje god da Vam zatreba servisni partner tvrtke Kärcher, bit će Vam na raspolaganju. Bilo to u Vašem poduzeću, na samom mjestu uporabe Kärcher uređaja ili pak u radionici servisnog partnera.



Kärcher servis-ponuda

Radite s profesionalnim uređajima za čišćenje? Tada se morate moći pouzdati u to da će Vaši strojevi uvijek bez ograničenja i u punom opsegu biti spremni za korištenje. Za to vam je potreban partner koji će Vam ponuditi više od samih uređaja: pouzdane strojeve za čišćenje i sredstva za čišćenje, napredne tehnologije, kompetentno savjetovanje i školovanje. Za to servisna ponuda koja ne ostavlja otvoreno nijedno pitanje. S operativnim servisom na licu mjesta, brzo i pouzdano. Sa svim potrebnim alatima, rezervnim i potrošnim dijelovima. S optimalno složenim paketima za reparatura i održavanje. Jednom riječju: Kärcher servis. Servis koji Vam pruža sigurnost. Obećano!

Kontakt

Kärcher d.o.o.
Samoborska cesta 169a
10090 Zagreb

Servisna školovanja i treninzi

Uvijek na najnovijem stupnju razvoja

Kärcher-Servis-Partner će znati Vama i sebi u svakoj situaciji pomoći. To nije nikakav slučaj. Školovanja i treninge shvaćamo jako ozbiljno. Tu vidimo ključ našeg uspjeha. Naši servisni partneri se u našem centru za školovanje obrazuju i usavršavaju na preko 250 dana školovanja godišnje te su time uvijek na aktualnom stupnju znanja. Deset internih i mnogobrojnih stručni eksterni referenti za školovanje angažirani su na izobrazbi našeg osoblja.

Opći upiti:

Tel.: +385 1 4094331
+385 1 4094332
E-mail: office@kaercher.hr
www.kaercher.hr



ČISTO! KLIMATSKI NEUTRALNO ČIŠĆENJE SA STROJEVIMA ZA RIBANJE I USISAVANJE.

U suradnji sa savjetovalištem za zaštitu klime ClimatePartner sada nudimo korisnicima naših strojeva za ribanje i usisavanje da kompenziraju emisije CO₂ nastale tijekom uporabe.



S klimatski neutralnim čišćenjem podižemo Kärcher eco!zero na sljedeću razinu.

100 % čišćenje sa 100 % kompenzacije emisija

Tako je jednostavno: Godišnje emisije CO₂ odgovarajuće flote određuju se na osnovu njihove veličine, modela i prosječne uporabe. **Po toni CO₂ ulaže se fiksni novčani iznos u međunarodno certificirani projekt za zaštitu klime** koji šteti emisije stakleničkih plinova.

Klimatski neutralno čišćenje pridaje važnost internim **ciljevima održivosti** i u pogledu **sve većih zahtjeva za zaštitu okoliša** može imati pozitivan utjecaj na natječaje.

Zajedno s ClimatePartnerom Kärcher poduzima sve potrebne korake za vas. Pomoću svog identifikacijskog broja možete pratiti preko interneta koliko je CO₂ već kompenzirano. Klimatska neutralnost potvrđuje se certifikatom i **stavljanjem naljepnice na vaše strojeve za ribanje i usisavanje.**



Projekt za zaštitu klime: Pročišćavanje vode u Keniji omogućuje stanovništvu pristup čistoj pitkoj vodi.

Odaberite projekt koji želite podržati

Ako ste zainteresirani za eco!zero, investirat ćemo za vas u jedan od ova dva međunarodno nagrađena projekta:

- **Pročišćavanje vode u Keniji**
- **Proizvodnja energije zahvaljujući hidroelektrani u Indoneziji**

Osnova klimatski neutralnog čišćenja proizlazi iz protokola iz Kyota koji ima za cilj promoviranje održivog razvoja i izbjegavanje emisija CO₂ na globalnoj razini.

Klimatski neutralno čišćenje moguće je za gotovo sve Kärcher strojeve za ribanje i usisavanje.

JAKA, ERGONOMSKA, EKOLOŠKA.

Svi proizvodi za čišćenje specijalno su konstruirani u skladu sa zahtjevima poduzeća koja pružaju usluge čišćenja, kao i sa zahtjevima čistača zgrada, kućepazitelja, ali čak i vlastitog osoblja za čišćenje. Pouzdano i brzo uklanjaju sve tipične nečistoće, a da pritom ne naružavaju površinu. Ali sam učinak čišćenja danas više ne udovoljava profesionalnim zahtjevima tvrtki koje pružaju usluge čišćenja i gospodarenja objektima. Odabrano sredstvo za čišćenje mora pružati daleko više: ugodan miris, suvremenu ekološku neškodljivost, pouzdano doziranje koncentrata i dobro rukovanje, ergonomski dizajn boce.

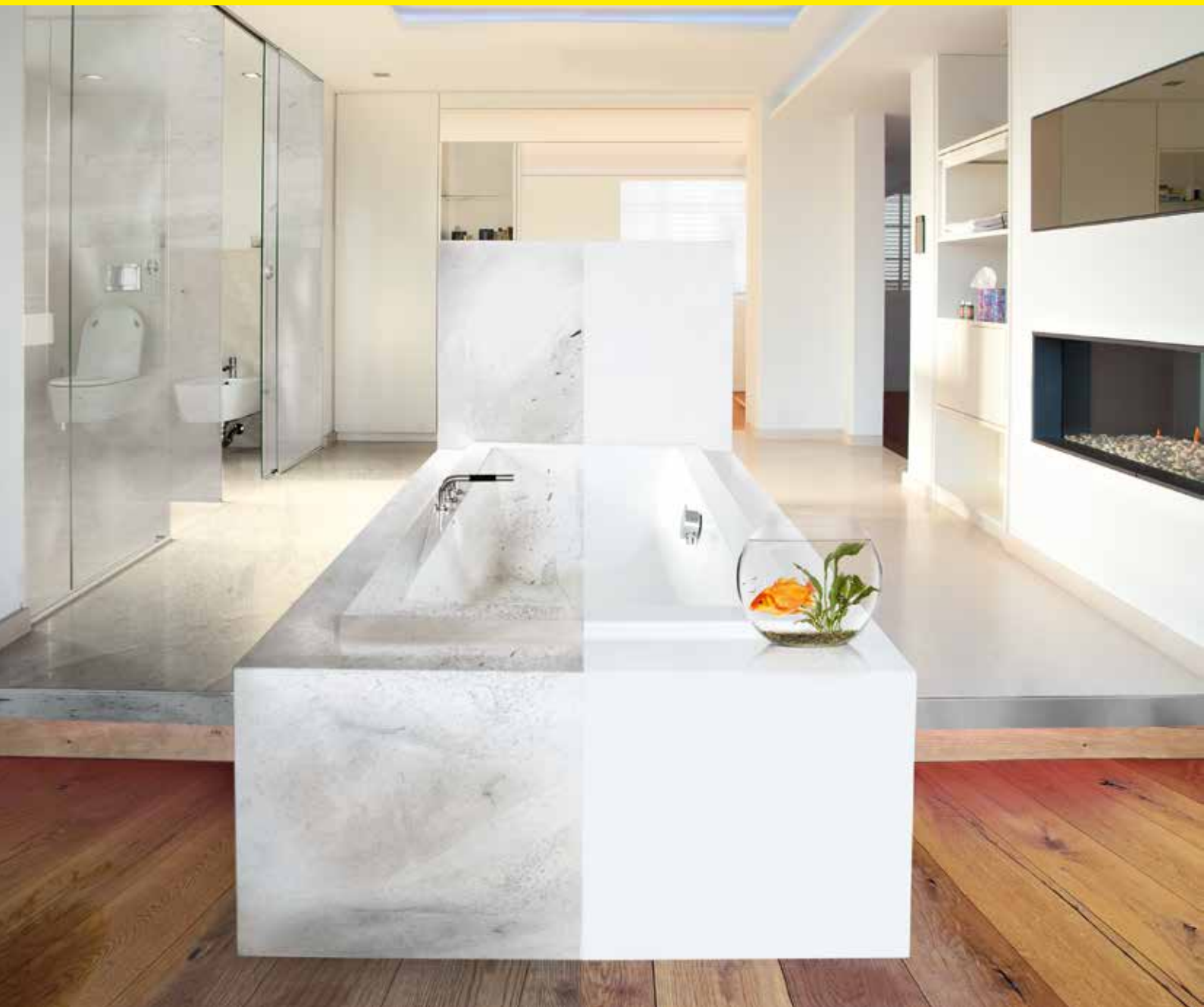

Sadržaj Sredstva za čišćenje





Univerzalna sredstva za čišćenje	Stranica 17	Ekološki prihvatljiva sredstva za čišćenje	
Sredstva za čišćenje sanitarija	Stranica 18	eco!perform	Stranica 25
Sredstva za njegu	Stranica 19	Pribor eco!perform	Stranica 26
Proizvodi za vlažno brisanje	Stranica 19	Pribor za sredstva za čišćenje	Stranica 26
Sredstva za čišćenje tepiha	Stranica 20	Bona proizvodi za njegu drveta	Stranica 29
Sredstva za čišćenje u industriji	Stranica 21	Dezinfekcijska sredstva i maramice	Stranica 31
Sredstva za generalno čišćenje	Stranica 21		
Osnovno i zaštitno tretiranje	Stranica 22		
Sredstva za čišćenje u spreju	Stranica 23		
Sredstva za sustavno čišćenje	Stranica 23		

Naš inovativni i čitavi proizvodni program za ručno čišćenje pokriva sva područja od sanitarija preko površina i stakla sve do podova. Zavaljujući oznaci u boji i jezično neutralnim etiketama moguće je jednostavno razumjeti pravu primjenu.

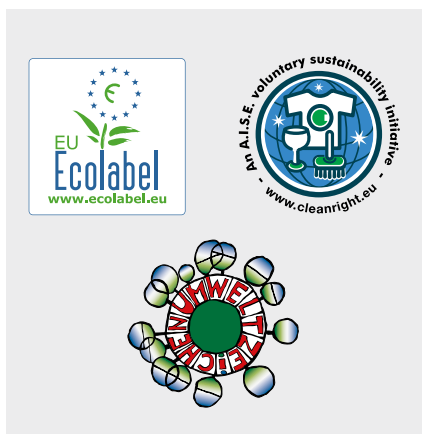
Osim toga pristupili smo inicijativi održivosti i član smo udruženja Association of Soaps, Detergents and Maintenance Products u Europi (AISE). Sva sredstva za čišćenje ecolperform Kärcher nose ekološku oznaku Europske unije – EU cvijet – kao i austrijsku ekološku oznaku. Naše napredne recepture poboljšavaju učinkovitost pri istodobnom rasterećenju okoliša u svim fazama, od proizvodnje do postrojenja za pročišćavanje otpadnih voda. Koncentrati smanjuju troškove ambalaže.

A glave za raspršivanje ponovno se mogu upotrijebiti.















Opis proizvoda	Primjena	Svojstva	Veličina pakiranja	Broj za narudžbu	UT	
Univerzalna sredstva za čišćenje						
 FloorPro sredstvo za svakodnevno čišćenje Solisal Neutralno univerzalno sredstvo za čišćenje, viskozno, vrlo izdašno koje se slabo pjenuje, nije štetno za kožu i materijal s blagim mirisom citrusa	Strojevi za ribanje i usisavanje Ručno čišćenje - svakodnevno čišćenje	neutralan pH-vrijednost: 6,4	10 l	60	3.334-022.0 05	
			1 l	12	3.334-023.0 05	
 FloorPro Multi sredstvo za čišćenje RM 756 Jako vlaži, univerzalno upotrebljivo i iznimno štedljivo: FloorPro Multi sredstvo RM 756 za svakodnevno strojno i ručno čišćenje podova i površina svih vrsta	Strojevi za ribanje i usisavanje Ručno čišćenje - svakodnevno čišćenje	slabo lužnato pH-vrijednost: 9,0	10 l	6.295-914.0	05	
			2,5 l	4	6.295-915.0	05
			1 l	6	6.295-913.0	05
 FloorPro sredstvo za sjaj RM 755 Sredstvo za sjaj podova s mirisom citrusa koje se slabo pjenuje za sve tvrde površine – posebno prikladno za jako sjajne kamene podove, suši se bez tragova	Strojevi za ribanje i usisavanje Strojevi s jednim diskom Ručno čišćenje - generalno čišćenje - intenzivno čišćenje - svakodnevno čišćenje	lužnato pH-vrijednost: 12,0	20 l	1	6.295-409.0 05	
			10 l	1	6.295-174.0	05
			2,5 l	4	6.295-846.0	05
 SurfacePro alkoholno sredstvo za čišćenje Alkal Univerzalno sredstvo za čišćenje, jako se pjenuje, blago parfimirano, na bazi alkohola za čišćenje i tenzida, suši se brzo i bez tragova, za blago i učinkovito čišćenje svih voodopornih površina	Ručno čišćenje - svakodnevno čišćenje	slabo lužnato pH-vrijednost: 8,0	10 l	60	3.334-033.0 05	
			1 l	12	3.334-034.0	05
 SurfacePro sredstvo za svakodnevno čišćenje neutralna mirisa Allflex Univerzalno sredstvo za čišćenje bez otapala, boja i mirisa te korozivnih tvari, neutralizira neugodne mirise, visokoučinkovit, posebno prikladno za prehrambenu branšu	Strojevi za ribanje i usisavanje Ručno čišćenje - svakodnevno čišćenje	slabo lužnato pH-vrijednost: 9,8	10 l	60	3.334-024.0 05	
			1 l	12	3.334-025.0 05	

Opis proizvoda	Primjena	Svojstva	Veličina pakiranja		Broj za narudžbu		UT
 <p>Mirisno sredstvo za čišćenje Citral Neutralno sredstvo za čišćenje s mirisom citrusa koje se blago pjeni, temeljito uklanja nečistoću sa svih perivih površina i opreme od kromiranog čelika, plastike, porculana, keramike, emajla, stakla itd. ne ostavljajući tragove, nije štetno za kožu i nije korozivno</p>	Ručno čišćenje - svakodnevno čišćenje	slabo lužnato pH-vrijednost: 8,7	10 l	60	3.334-031.0	05	
			1 l	12	3.334-032.0	05	
 <p>Mirisno sredstvo za čišćenje Fleural Neutralno mirisno sredstvo za čišćenje koje se blago pjeni, temeljito uklanja nečistoću sa svih perivih površina i opreme od kromiranog čelika, plastike, porculana, keramike, emajla, stakla itd. ne ostavljajući tragove, nije štetno za kožu i nije korozivno</p>	Ručno čišćenje - svakodnevno čišćenje	slabo lužnato pH-vrijednost: 9,3	10 l	60	3.334-029.0	05	
			1 l	12	3.334-030.0	05	
 <p>FloorPro univerzalno sredstvo za čišćenje Tefral Sredstvo za svakodnevno čišćenje svih perivih površina, predmeta i opreme, ne sadrži tenzide, otapala, emulgatore, fosfate, mirise ni boje, neutralna mirisa, štedljivo u potrošnji, nije štetno za materijal, slabo se pjeni, stoga je posebno prikladno za uporabu u strojevima za ribanje i usisavanje</p>	Strojevi za ribanje i usisavanje Ručno čišćenje - svakodnevno čišćenje	neutralan pH-vrijednost: 7,0	10 l	60	3.334-028.0	05	
 <p>SurfacePro sredstvo za čišćenje stakla/površina Sural Uklanja uljnu i masnu nečistoću, tragove prstiju, prašinu itd., brzo sušenje bez tragova, čisti blago i učinkovito, ne pjeni se, lagano lužnato, parfimirano, spremno za uporabu</p>	Ručno čišćenje - svakodnevno čišćenje - čišćenje prozora	slabo lužnato pH-vrijednost: 10,0	10 l	60	3.334-037.0	05	
			500 ml	12	3.334-038.0	05	
 <p>SurfacePro sredstvo za čišćenje stakla Glasal Snažno sredstvo za čišćenje stakla s enormnom snagom čišćenja, velikom sposobnošću upijanja nečistoće i odličnom podnošljivošću na koži, pjeni se pri utrljavanju, dobro prijanja te se dobro i jednostavno skida bez tragova, blago lužnato, nije parfimirano</p>	Ručno čišćenje - svakodnevno čišćenje - čišćenje prozora	neutralan pH-vrijednost: 7,0	10 l	60	3.334-035.0	05	
 <p>SurfacePro abrazivno sredstvo za čišćenje Inoxal Blago parfimirano, tekuće abrazivno sredstvo za čišćenje gotovo za uporabu, ne ostavlja ogrebotine i nije korozivno</p>	Ručno čišćenje - svakodnevno čišćenje	neutralan pH-vrijednost: 7,0	10 l	60	3.334-039.0	05	
			500 ml	12	3.334-040.0	05	
Sredstva za čišćenje sanitarija							
 <p>SanitPro sredstvo za svakodnevno čišćenje Allsan Sredstvo za svakodnevno čišćenje sanitarija ugodnog dugotrajnog mirisa koje se jako pjeni, kod redovite primjene sprječava nastajanje kamenca i ostavlja sjaj bez tragova, nije štetno za kožu i nije korozivno</p>	Ručno čišćenje - svakodnevno čišćenje	slabo kiseo pH-vrijednost: 4,5	10 l	60	3.334-046.0	05	
			1 l	12	3.334-047.0	05	
 <p>SanitPro sredstvo za generalno čišćenje Unisan plus Jako kiseo, visokoučinkovito sredstvo za generalno čišćenje sanitarija, za uklanjanje naslaga kamenca, također uklanja ostatke cementa, slabo se pjeni s decentnim mirisom</p>	Strojevi s jednim diskom Ručno čišćenje - generalno čišćenje - intenzivno čišćenje	kiseo pH-vrijednost: 0,7	10 l	60	3.334-044.0	05	
			1 l	12	3.334-045.0	05	

Opis proizvoda	Primjena	Svojstva	Veličina pakiranja		Broj za narudžbu		UT
 FloorPro kiselo sredstvo za generalno čišćenje RM 751 Kiselo sredstvo za generalno čišćenje automata, snažno uklanja ostatke cementa, taloge i naslage poput kamenca, hrđe, pivskog i mliječnog kamenca, izvrsno je prikladno za čišćenje po završetku građevinskih radova	Strojevi za ribanje i usisavanje Strojevi s jednim diskom Ručno čišćenje - generalno čišćenje - intenzivno čišćenje - svakodnevno čišćenje	kiseo pH-vrijednost: 0,7	10 l	60	3.295-129.0	05	
			2,5 l	4	6.295-586.0	05	
 SanitPro sredstvo za čišćenje WC školjke Tolisan Viskozno, kiselo sredstvo za čišćenje WC školjke, uklanja kamenac i urinski kamenac, djeluje dezodorirajuće i antibakterijski	Ručno čišćenje - svakodnevno čišćenje	kiseo pH-vrijednost: 0,96	10 l	60	3.334-041.0	05	
			750 ml	15	3.334-043.0	05	
 SanitPro sredstvo za čišćenje sanitarija/uklanjanje mirisa Urisan Za svakodnevno čišćenje sanitarija, prikladno i za uklanjanje mirisa urina u prolazima ili podzemnim pješačkim prolazima, trajno suzbija miris urina mikrobiološkom razgradnjom neugodnih mirisa	Ručno čišćenje - svakodnevno čišćenje	slabo lužnato pH-vrijednost: 8,8	12x1 l	60	3.334-009.0	05	
			1 l	12	3.334-010.0	05	
Sredstva za njegu							
 FloorPro sredstvo za njegu Solidur Nepremazno sredstvo za njegu ugodnog mirisa, brzo se suši bez tragova, stvara blago sjajni, čvrsti zaštitni film	Strojevi za ribanje i usisavanje Ručno čišćenje	neutralan pH-vrijednost: 7,3	10 l	60	3.334-061.0	05	
			1 l	12	3.334-062.0	05	
 FloorPro sredstvo za njegu Extra RM 780 Snažno sredstvo za čišćenje i njegu, za svakodnevno čišćenje svih vodootpornih, tvrdih i elastičnih podova i obloga, posebno je prikladno za sportske i višenamjenske dvorane jer postoji stručno mišljenje prema DIN V 18032-2:2001-04 o sprečavanju od klizanja, FloorPro sredstvo za njegu Extra RM 780 se slabo pjeni i suši se bez tragova	Strojevi za ribanje i usisavanje Ručno čišćenje	slabo lužnato pH-vrijednost: 9,0	20 l	60	6.295-468.0	05	
			10 l	60	6.294-997.0	05	
			2,5 l	4	6.295-580.0	05	
 FloorPro sredstvo za njegu Solinet Nepremazno sredstvo za njegu blagog mirisa, brzo se suši i ostavlja zaštitni film bez tragova ne mijenjajući površinu podne obloge	Strojevi za ribanje i usisavanje Ručno čišćenje - svakodnevno čišćenje	neutralan pH-vrijednost: 7,0	10 l	60	3.334-054.0	05	
			1 l	12	3.334-055.0	05	
 FloorPro sredstvo za njegu na bazi voska Solibril Blago lužnato, mirisno sredstvo za njegu koje sadrži vosak, stvara tanki, čvrsti zaštitni film, samosajino i može se ponovno polirati	Strojevi za ribanje i usisavanje Ručno čišćenje - svakodnevno čišćenje	slabo lužnato pH-vrijednost: 8,5	10 l	60	3.334-058.0	05	
Proizvodi za vlažno brisanje							
 FloorPro sredstvo za vlažno brisanje Flaumfit Impregniranje mopova i krpa za vlažno brisanje, upija prašinu i poboljšava sposobnost klizanja uređaja za vlažno brisanje	Ručno čišćenje - svakodnevno čišćenje	neutralan pH-vrijednost: 7,5	10 l	60	3.334-057.0	05	























Opis proizvoda	Primjena	Svojstva	Veličina pakiranja	Broj za Kol. narudžbu	UT
Sredstva za čišćenje tepiha					
 <p>Univerzalno sredstvo za uklanjanje mrlja RM 769 Univerzalno sredstvo za uklanjanje mrlja RM 769 za sve tekstilne obloge, presvlake i tvrde površine, uklanja ulje, katran, kremu za cipele, ljepilo i sl. s površina otpornih na otapala</p>	<p>Ručno čišćenje - svakodnevno čišćenje - uklanjanje mrlja</p>		500 ml	6	6.295-490.0 05
 <p>CarpetPro sredstvo za čišćenje tepiha Florwasch Snažno sredstvo za ekstrakcijsko čišćenje tepiha, ne pjeni se i ostavlja blag, ugodan miris, jako učinkovito, specijalno je prikladno za jako zaprljana sintetička ili miješana vlakna, nije prikladno za vunene tepihe</p>	<p>Ekstraktorski uređaji - generalno čišćenje - međučišćenje</p>	<p>lužnato pH-vrijednost: 12,7</p>	10 l	60	3.334-051.0 05
 <p>CarpetPro sredstvo za čišćenje tepiha RM 764 OA CarpetPro sredstvo za čišćenje tepiha RM 764 OA, sredstvo za generalno čišćenje za prskanje tepiha s ekstrakcijom koje snažno čisti, za sve tekstilne podne obloge (također mješoviti materijali i sintetička vlakna), tapacirani namještaj i zidne površine</p>	<p>Ekstraktorski uređaji - generalno čišćenje - međučišćenje</p>  	<p>slabo lužnato pH-vrijednost: 9,2</p>	10 l		6.295-854.0 05
 <p>CarpetPro sredstvo za čišćenje tepiha koje se brzo suši RM 767 OA Tekuće sredstvo za prskanje s ekstrakcijom koje se brzo suši CarpetPro sredstvo za čišćenje tepiha RM 767 OA za tekstilne obloge i presvlake uklanja neugodne mirise i poboljšava higijenu poda</p>	<p>Ekstraktorski uređaji - generalno čišćenje - međučišćenje</p> 	<p>neutralan pH-vrijednost: 6,4</p>	10 l		6.295-198.0 05
 <p>CarpetPro sredstvo za čišćenje tepiha u prahu RM 760 CarpetPro sredstvo za čišćenje tepiha RM 760 u prahu je sredstvo za prskanje s ekstrakcijom s odličnim učinkom čišćenja, tehnologija inkapsulacije iCapsol, apsorbira neugodne mirise, nije potrebno dodatno ispirati</p>	<p>Ekstraktorski uređaji - generalno čišćenje - međučišćenje</p>  	<p>neutralan pH-vrijednost: 7,7</p>	10 kg 800 g		6.295-847.0 05 6.295-849.0 05
 <p>CarpetPro sredstvo za čišćenje tepiha u tabletama RM 760 CarpetPro sredstvo za čišćenje tepiha RM 760 u tabletama: Sredstvo za generalno čišćenje za prskanje tepiha s ekstrakcijom u obliku tableta s tehnologijom inkapsulacije, u foliji koja se otapa u vodi i pospešuje čišćenje, nije potrebno ispiranje</p>	<p>Ekstraktorski uređaji - generalno čišćenje - međučišćenje</p> 	<p>neutralan pH-vrijednost: 7,0</p>	200 kom 16 kom		6.295-856.0 05 6.295-850.0 05
 <p>CarpetPro sredstvo za čišćenje tepiha iCapsol RM 768 CarpetPro sredstvo za čišćenje tepiha iCapsol RM 768 za međučišćenje, suha pjena s tehnologijom inkapsulacije: stvara zaštitni film oko prljavštine koja se usisava kod sljedećeg svakodnevnog čišćenja</p>	<p>Međučišćenje</p> 	<p>neutralan pH-vrijednost: 6,1</p>	10 l		6.295-562.0 05
 <p>Univerzalno sredstvo za čišćenje bez tenzida RM 770 Snažno univerzalno sredstvo za čišćenje bez tenzida za sve tekstilne, elastične i tvrde podne obloge te stropove i zidove, otapa i najtvrdokorniju nečistoću od ulja, masti i nikotina, značajno smanjuje ponovno prljanje i produljuje intervale čišćenja</p>	<p>Uređaji za prskanje Ručna primjena Ekstraktorski uređaji Strojevi sa 1 diskom</p>	<p>slabo lužnato pH-vrijednost: 8,6</p>	1 l	6	6.295-489.0 05
 <p>CarpetPro sredstvo za pranje tepiha RM 763 Učinkovito CarpetPro sredstvo za pranje tepiha RM 763 za sve vrste vlakana skraćuje vrijeme pranja, uklanja ostatke prljavštine i tenzida, neutralizira vlakna i osvježava boje</p>	<p>Ekstraktorski uređaji</p> 	<p>slabo kiseo pH-vrijednost: 3,8</p>	1 l	12	6.295-844.0 05
 <p>CarpetPro sredstvo za impregnaciju tepiha RM 762 CarpetPro sredstvo za impregnaciju tepiha RM 762 za tepisone i tekstilne površine, učinkovita dugotrajna zaštita od mokre i suhe nečistoće, konzervira vlakna i čini ih otpornima</p>	<p>Ekstraktorski uređaji Uređaji za prskanje</p> 	<p>neutralan pH-vrijednost: 5,5</p>	5 l	2	6.295-852.0 05











Opis proizvoda	Primjena	Svojstva	Veličina pakiranja		Broj za narudžbu		UT
 <p>CarpetPro odstranjivač pjene Schaumex Sprječava nastajanje pjene u strojevima za čišćenje, suhim usisavačima i uređajima za ekstrakcijsko raspršivanje</p>	<p>Strojevi za ribanje i usisavanje Ekstraktorski uređaji Mokro/suhi usisavači - generalno čišćenje - svakodnevno čišćenje</p>	<p>neutralan pH-vrijednost: 7,4</p>	1 l	12	3.334-053.0	05	
Sredstva za čišćenje u industriji							
 <p>FloorPro sredstvo za čišćenje u industriji Uniflex plus Jako snažno sredstvo za čišćenje s mirisom naranče koje se slabo pjenu, bez poteškoća uklanja tvrdokornu prljavštinu, posebno masti i taloge od ulja, za uklanjanje zaštitnog filma od polimera i voska na oblogama osjetljivim na lužine kao što je linoleum i elastomer (guma)</p>	<p>Strojevi za ribanje i usisavanje Ručno čišćenje - generalno čišćenje - skidanje slojeva - svakodnevno čišćenje</p>	<p>slabo lužnato pH-vrijednost: 8,6</p>	200 l 10 l	2 60	3.334-017.0 3.334-015.0	05 05	
 <p>Industrijsko sredstvo za čišćenje FloorPro RM 69 Za čišćenje industrijskih podova i podova s malo pjene, snažno uklanja čak i najtvrdokorniju nečistoću od masti, ulja, čađe i minerala</p>	<p>Strojevi za ribanje i usisavanje Strojevi s jednim diskom Ručno čišćenje - generalno čišćenje - intenzivno čišćenje - svakodnevno čišćenje</p>	<p>lužnato pH-vrijednost: 10,7</p>	20 l 10 l 2,5 l		6.296-050.0 6.296-049.0 6.296-058.0	05 05 05	
 <p>SurfacePro lužnato sredstvo za čišćenje Induflex Snažno, blago parfimirano i lužnato sredstvo za čišćenje koje se slabo pjenu, za ručno i strojno čišćenje površina i podnih obloga, bez poteškoća uklanja tvrdokornu prljavštinu koja sadrži masti organskog podrijetla, može se rabiti i za generalno čišćenje pločica od finog kamena</p>	<p>Strojevi za ribanje i usisavanje Ručno čišćenje - generalno čišćenje - svakodnevno čišćenje</p>	<p>lužnato pH-vrijednost: 13,3</p>	10 l	60	3.334-021.0	05	
 <p>FloorPro sredstvo za čišćenje finog kamena RM 753 Specijalno sredstvo za čišćenje svih pločica od finog kamena pouzdano uklanja prljavštinu od masti, ulja i minerala, ne utječe na protuklizno djelovanje pločica od finog kamena, bez tenzida i lako topivo u vodi</p>	<p>Strojevi za ribanje i usisavanje Ručno čišćenje - generalno čišćenje - svakodnevno čišćenje</p>	<p>slabo lužnato pH-vrijednost: 10,5</p>	10 l 2,5 l	4	6.295-082.0 6.295-587.0	05 05	
 <p>FloorPro sredstvo za odstranjivanje tragova guma i habanja RM 776 Jako aktivno specijalno sredstvo za uklanjanje tragova habanja guma i tragova koje ostavljaju vozila, snažno uklanja i jaku prljavštinu od ulja i hrđe te naslaga od polimera i voska, učinkovito se uklanjaju ostaci ljepljive trake</p>	<p>Ručno čišćenje - generalno čišćenje</p>	<p>lužnato pH-vrijednost: 13,3</p>	20 l 10 l		6.295-546.0 6.295-545.0	05 05	
 <p>FloorPro sredstvo za čišćenje pokretnih stuba, neutralno RM 758 Intenzivno sredstvo za čišćenje tvrdih površina za pokretne stepenice i pokretne trake dodatno sa zaštitom od korozije za uređaje i materijale od kojih se izrađuju pokretne stepenice, uklanja prljavštinu od masti, ulja i minerala, za pokretne stepenice od proizvođača KONE, Otis, Fujitel, Schindler, Mitsubishi, CNIM, DONG, YANG, HITACHI, i TOSHIBA</p>	<p>Čišćenje pokretnih stepenica - intenzivno čišćenje</p>	<p>neutralan pH-vrijednost: 6,7</p>	20 l		6.295-408.0	05	
Sredstva za generalno čišćenje							
 <p>FloorPro intenzivno sredstvo za generalno čišćenje Basiflex Koncentrirano sredstvo za generalno čišćenje koje se slabo pjenu, za uklanjanje kompaktnog i starog zaštitnog filma od polimera i voska te starih vrsta prljavštine, nije prikladno za obloge osjetljive na lužine kao što je linol, elastomer (guma)</p>	<p>Strojevi s jednim diskom Ručno čišćenje - generalno čišćenje - skidanje slojeva</p>	<p>lužnato pH-vrijednost: 13,5</p>	10 l	60	3.334-020.0	05	
 <p>FloorPro intenzivno sredstvo za generalno čišćenje Extra RM 752 Izuzetno snažno sredstvo za generalno čišćenje uklanja tvrdokornu prljavštinu i premaza s podova otpornih na lužine, uklanja samo najtvrdokorniju prljavštinu od ulja, masti i minerala</p>	<p>Strojevi s jednim diskom Ručno čišćenje - generalno čišćenje - skidanje slojeva</p>	<p>lužnato pH-vrijednost: 13,2</p>	10 l		6.295-813.0	05	











Opis proizvoda	Primjena	Svojstva	Veličina pakiranja		Broj za narudžbu		UT
			Kol.	UT	Kol.	UT	
 <p>FloorPro svestrano sredstvo za generalno čišćenje Reoflex Sredstvo za generalno čišćenje linoleuma i elastomera (guma), slabo se pjenu, posebno prikladno za čišćenje obloga osjetljivih na lužine, nije isperivo, sprječava pojavu žutila</p>	<p>Strojevi s jednim diskom Ručno čišćenje - generalno čišćenje - skidanje slojeva</p>	<p>slabo lužnato pH-vrijednost: 10,0</p>	10 l	60	3.334-019.0	05	
 <p>FloorPro svestrano sredstvo za generalno čišćenje RM 754 Visokoučinkovito sredstvo za generalno čišćenje za lagano uklanjanje premaza od voska i polimera s voodootpornih podova i onih osjetljivih na lužine, nije potrebno dodatno isprati</p>	<p>Strojevi s jednim diskom Ručno čišćenje - generalno čišćenje - skidanje slojeva</p>	<p>slabo lužnato pH-vrijednost: 10,5</p>	10 l		6.295-811.0	05	
Osnovno i zaštitno tretiranje							
 <p>FloorPro disperzijsko sredstvo za zaštitu Illufof Čvrsto samosajno disperzijsko sredstvo otporno na trošenje na bazi polimera, zaštitni film je otporan, s briljantnim sjajem i optimalnom čvrstoćom, prikladno za High i Ultraspeed čišćenje (guma)</p>	<p>Ručno čišćenje - premazivanje</p>	<p>slabo lužnato pH-vrijednost: 8,5</p>	10 l	60	3.334-068.0	05	
 <p>FloorPro disperzijsko sredstvo za zaštitu Illufof X Čvrsto, jako dugotrajno samosajno disperzijsko sredstvo otporno na trošenje na bazi polimera, otporno, izrazito otporan na habanje, s briljantnim sjajem i optimalnom čvrstoćom, prikladno za High i Ultraspeed čišćenje</p>	<p>Ručno čišćenje - premazivanje</p>	<p>slabo lužnato pH-vrijednost: 8,7</p>	10 l	60	3.334-069.0	05	
 <p>FloorPro disperzijsko sredstvo za zaštitu Extra RM 782 Izuzetno robusni premaz od polimera za voodootporne podove, izvrsna pokrivna moć, sposobnost prijanjanja, otpornost na klizanje i habanje, povećana otpornost na alkohol i dezinfekcijska sredstva, udovoljava DIN 18032</p>	<p>Ručno čišćenje - premazivanje</p>	<p>slabo lužnato pH-vrijednost: 8,6</p>	5 l	2	6.295-816.0	05	
 <p>FloorPro mat disperzijsko sredstvo za zaštitu Mattfol Mat samosajno disperzijsko sredstvo na bazi polimera, zaštitni film je otporan i lagan za čišćenje, svilenkasto mat, većinom otporan na alkoholni dezinficijens za ruke</p>	<p>Ručno čišćenje - premazivanje</p>	<p>slabo lužnato pH-vrijednost: 8,5</p>	10 l	60	3.334-070.0	05	
 <p>FloorPro disperzijsko sredstvo otporno na alkohol Medifol Samosajno disperzijsko sredstvo na bazi polimera, stvara voodootporni zaštitni sloj, koji se može polirati, s briljantnim sjajem, većinom otporan na alkoholni dezinficijens za ruke, posebno je prikladno za veliku čvrstoću, prikladno za High i Ultraspeed čišćenje, može se dodati po podovima</p>	<p>Ručno čišćenje - premazivanje</p>	<p>slabo lužnato pH-vrijednost: 8,5</p>	10 l	60	3.334-073.0	05	
 <p>FloorPro disperzijsko sredstvo za njegu RM 784 Disperzija polimera za početnu njegu, međunjegu i svakodnevnu njegu podnih obloga, stvara zaštitni film koji sprječava klizanje i habanje te odbija prljavštinu, visoka pokrivna moć</p>	<p>Strojevi s jednim diskom Ručno čišćenje - sredstva za čišćenje u spreju - premazivanje - svakodnevno čišćenje</p>	<p>neutralan pH-vrijednost: 7,6</p>	5 l	2	6.295-817.0	05	
 <p>FloorPro tekući vosak Polifol Za njegu drvenih podnih obloga, parketa, pluta, ksilolita, linoleuma itd., stvara voodootporan zaštitni film koji je otporan na klizanje i koji se može polirati, ne sadrži otapala i samosajni</p>	<p>Ručno čišćenje - premazivanje</p>	<p>slabo lužnato pH-vrijednost: 8,5</p>	10 l	60	3.334-077.0	05	







Opis proizvoda	Primjena	Svojstva	Veličina pakiranja		Broj za narudžbu		UT
 <p>FloorPro punilo za pore Porofol Zatvara pore i prima difuziju vodene pare, za površine bez prašine koje se lako čiste, prozirno i bezbojno</p>	Ručno čišćenje - premazivanje	slabo lužnato pH-vrijednost: 8,5	10 l	60	3.334-079.0	05	
 <p>FloorPro sredstvo za kristalizaciju RM 749 Sredstvo za kristalizaciju za poboljšanje i otvrdnjavanje podova koji sadrže kalcij poput mramora, terrazzo podova i umjetnog kamena, kristalizirani pod je tvrdi i otporniji na habanje</p>	Strojevi s jednim diskom - kristalizacija	kiseo pH-vrijednost: 0,8	10 l		6.295-284.0	05	
 <p>FloorPro sredstvo za kristalizaciju u prahu RM 775 Sredstvo za kristalizaciju za poboljšanje i otvrdnjavanje mramornih i terrazzo podova, nakon kristalizacije pod će zablistati u visokom sjaju te je tvrdi i otporniji na habanje</p>	Strojevi s jednim diskom - kristalizacija	kiseo pH-vrijednost: 1,4	5 kg		6.295-117.0	05	
Sredstva za čišćenje u spreju							
 <p>FloorPro sredstvo za čišćenje u spreju Unispray Sredstvo za čišćenje u spreju za samosajni zaštitni film gotovo za uporabu, ne sadrži otapala, sadrži tenzide, ne stvara zaštitni film, osušene kapljice mogu se lako ispolirati</p>	Strojevi s jednim diskom Ručno čišćenje - sredstva za čišćenje u spreju	neutralan pH-vrijednost: 6,8	10 l	60	3.334-059.0	05	
Sredstva za sustavno čišćenje							
 <p>SurfacePro univerzalno sredstvo za čišćenje RAG Classic Blago univerzalno sredstvo za čišćenje s aktivnim osvježavajućim mirisom za sve perive podne obloge, površine i opremu u svakodnevnom čišćenju objekata i ureda</p>	Ručno čišćenje - svakodnevno čišćenje	neutralan pH-vrijednost: 7,0	10 l 6x1 l	60 48	3.334-083.0 3.334-085.0	05 05	
 <p>FloorPro univerzalno sredstvo za čišćenje RUG Classic Blago univerzalno sredstvo za čišćenje s ugodnim mirisom lotosa za sve perive podne obloge, površine i opremu, bez tragova i blago, odličan učinak čišćenja kako kod ručnog tako i kod strojnog čišćenja</p>	Strojevi za ribanje i usisavanje Ručno čišćenje - svakodnevno čišćenje	slabo lužnato pH-vrijednost: 8,0	10 l 6x1 l	60 48	3.334-087.0 3.334-089.0	05 05	
 <p>SurfacePro sredstvo za čišćenje stakla/površina RGR Classic Čišćenje perivih površina svih vrsta poput stakla, plastike, resopala, sjajnih, lakiranih ili poliranih površina, opreme, predmeta, itd. bez tragova, na bazi alkohola uklanja prljavštinu od masti, pruge u staklu, otiske prstiju, hrđu i nikotinske naslage</p>	Ručno čišćenje - svakodnevno čišćenje - čišćenje prozora	slabo lužnato pH-vrijednost: 10,5	10 l 6x1 l	60 48	3.334-090.0 3.334-092.0	05 05	
 <p>FloorPro sredstvo za čišćenje podova RAT Classic Blago sredstvo za čišćenje automata za svakodnevnu uporabu, s aktivnim učinkom čišćenja i svježom mirisnom notom za sve tvrde podne obloge, sa i bez premaza</p>	Strojevi za ribanje i usisavanje - svakodnevno čišćenje	slabo lužnato pH-vrijednost: 8,7	10 l	60	3.334-102.0	05	
 <p>SanitPro mirisno sredstvo za čišćenje RSD Classic Blago kiselo sredstvo za čišćenje sanitarija sa svježom mirisnom notom za svakodnevno čišćenje svih površina i opreme na bazenu, WC školjki i sanitarija otpornih na kiselinu, uklanja kamenac, prljavštinu i masne ostatke, nije prikladno za vapnenaste obloge poput mramora, terrazza, travetina i Solnhofen kamena</p>	Ručno čišćenje - svakodnevno čišćenje	kiseo pH-vrijednost: 1,5	10 l 6x1 l	60 48	3.334-093.0 3.334-095.0	05 05	









Opis proizvoda	Primjena	Svojstva	Veličina pakiranja		Broj za narudžbu		UT
 <p>SanitPro sredstvo za generalno čišćenje RSA Classic Sredstvo za čišćenje sanitarija sa svježom mirisnom notom za generalno i intenzivno čišćenje svih površina i opreme na bazenu, WC školjki i sanitarija otpornih na kiselinu, uklanja tvrdokorne naslage kameca, prljavštine i masne ostatke, nije prikladno za vapnaste obloge poput mramora, terrazza, travetina i Solnhofen kamena</p>	Ručno čišćenje - generalno čišćenje	kiseo pH-vrijednost: 1,0	10 l	60	3.334-097.0	05	
			6x1 l	48	3.334-099.0	05	
 <p>FloorPro sredstvo za njegu PWP Classic Za strojno i ručno čišćenje obrađenih i neobrađenih tvrdih podnih obloga, nepremazno, ostavlja zaštitni film bez tragova, prikladno za sredstva za čišćenje u spreju</p>	Strojevi za ribanje i usisavanje Ručno čišćenje	slabo lužnato pH-vrijednost: 8,9	10 l	60	3.334-100.0	05	
 <p>CarpetPro sredstvo za čišćenje tepiha RTS Classic Za temeljito čišćenje tekstilnih obloga s higijenskom svježinom nakon ekstrakcijskog raspršivanja te za uklanjanje mrlja nakon ispiranja</p>	Ekstraktorski uređaji - generalno čišćenje - međučišćenje 	neutralan pH-vrijednost: 7,8	10 l	60	3.334-104.0	05	
 <p>FloorPro sredstvo za čišćenje u industriji RIR Classic Snažno sredstvo za čišćenje u industriji i automata s aktivnim učinkom čišćenja i svježom mirisnom notom za sve površine i tvrde podne obloge otporne na alkalije, temeljito uklanja prljavštinu od ulja, masti, hrđe i prljavštinu svih vrsta</p>	Strojevi za ribanje i usisavanje Ručno čišćenje - generalno čišćenje - svakodnevno čišćenje	lužnato pH-vrijednost: 11,2	10 l	60	3.334-103.0	05	
 <p>FloorPro intenzivno sredstvo za generalno čišćenje RGK Classic Za generalno čišćenje i uklanjanje starih premaza sredstva za njegu s vodootpornih podnih obloga otpornih na lužine</p>	Strojevi s jednim diskom Ručno čišćenje - generalno čišćenje - skidanje slojeva	lužnato pH-vrijednost: 12,9	10 l	60	3.334-105.0	05	
 <p>FloorPro svestrano sredstvo za generalno čišćenje RGL Classic Specijalno za generalno čišćenje i uklanjanje starih premaza sredstva za njegu s podnih obloga otpornih na lužine kao što je linoleum, pluteni linoleum i elastomer (kaučuk)</p>	Strojevi s jednim diskom Ručno čišćenje - generalno čišćenje - skidanje slojeva	slabo lužnato pH-vrijednost: 10,0	10 l	60	3.334-106.0	05	
 <p>FloorPro disperzijsko sredstvo za zaštitu PKD Classic Za zaštitno tretiranje elastičnih podnih obloga, koje se puno troše, u objektima svih vrsta, prikladno za plastiku, PVC, linoleum, pluteni linoleum, elastomer (kaučuk), prirodni i umjetni kamen</p>	Ručno čišćenje - premazivanje	slabo lužnato pH-vrijednost: 8,9	10 l	60	3.334-107.0	05	
 <p>Sredstvo za dezinfekciju prskanjem Sintoquick Brzo dezinfekcijsko sredstvo gotovo za uporabu na bazi etanola, specijalno za primjenu u medicinskoj branši, kuhinji i prehrambenoj branši, nije parfimirano i bez ostataka prašine, učinkovito protiv norovirusa, rotavirusa i bakterija tuberkuloze, na popisu ÖGHMP</p>	Ručno čišćenje - dezinfekcija	neutralan pH-vrijednost: 7,0	10 l	60	3.334-063.0	05	
			6x1 l	48	3.334-064.0	05	
 <p>Dezinfekcijsko sredstvo Sintobac/Sintobac GF Za dezinfekciju podova, površina, tuševa, posebno prikladno za osjetljive materijale (površine od akrilnog stakla u solarijima), prikladno za prevenciju gljivičnih infekcija, gotovo za uporabu ili kao koncentrat</p>	Ručno čišćenje - dezinfekcija	neutralan pH-vrijednost: 7,0	10 l	60	3.334-066.0	05	
			6x1 l	48	3.334-067.0	05	









Opis proizvoda	Primjena	Svojstva	Veličina pakiranja	Broj za Kol. narudžbu	UT
Ekološki prihvatljiva sredstva za čišćenje eco!perform					
 <p>SanitPro sredstvo za čišćenje WC-a i generalno čišćenje CA 10 C eco!perform Aktivni, viskozni koncentrat za generalno čišćenje s osvježavajućim mirisom za ručno čišćenje prljavih sanitarnih površina, razvijeno s posebnom formulom u obliku gela za bolje prianjanje na okomitim površinama kao primjerice u WC školjki i pisoaru</p>	Ručno čišćenje - generalno čišćenje  	slabo kiseo pH-vrijednost: 2,1	5 l	2	6.295-678.0 05
			1 l	12	6.295-677.0 05
 <p>SanitPro sredstvo za svakodnevno čišćenje CA 20 C eco!perform Ekološko sredstvo za svakodnevno čišćenje sanitarija koje čuva materijal, idealno za svakodnevnu uporabu u sanitarnim prostorijama</p>	Ručno čišćenje - svakodnevno čišćenje  	slabo kiseo pH-vrijednost: 2,1	5 l	2	6.295-680.0 05
			1 l	12	6.295-679.0 05
 <p>SanitPro sredstvo za svakodnevno čišćenje, gotovo za uporabu CA 20 R eco!perform Sredstvo za svakodnevno čišćenje sanitarija gotovo za uporabu, ekološko i čuva materijal, idealno za svakodnevnu uporabu u sanitarnim prostorijama</p>	Ručno čišćenje - svakodnevno čišćenje  	slabo kiseo pH-vrijednost: 2,1	500 ml	12	6.295-685.0 05
 <p>SurfacePro sredstvo za čišćenje površina CA 30 C eco!perform Univerzalni koncentrat za čišćenje površina za pod i interijer, brzo se suši bez tragova</p>	Ručno čišćenje - svakodnevno čišćenje  	neutralan pH-vrijednost: 7,4	5 l	2	6.295-682.0 05
			1 l	12	6.295-681.0 05
 <p>SurfacePro sredstvo za čišćenje površina, gotovo za uporabu CA 30 R eco!perform Sredstvo za čišćenje površina gotovo za uporabu, za ručnu primjenu, brzo se suši bez tragova</p>	Ručno čišćenje - svakodnevno čišćenje  	slabo lužnato pH-vrijednost: 8,6	500 ml	12	6.295-686.0 05
 <p>SurfacePro sredstvo za čišćenje stakla, gotovo za uporabu CA 40 R eco!perform Sredstvo za čišćenje stakla gotovo za uporabu, prikladno i za plastične površine, brzo se suši bez tragova</p>	Ručno čišćenje - svakodnevno čišćenje  	neutralan pH-vrijednost: 5,2	5 l	2	6.295-688.0 05
			500 ml	12	6.295-687.0 05
 <p>FloorPro sredstvo za čišćenje CA 50 C eco!perform Sredstvo za čišćenje podova koje čuva materijal, za ručnu primjenu na svih tvrdim i fleksibilnim podnim površinama, prikladno i za površine s visokim sjajem i predmete za uređenje doma</p>	Strojevi za ribanje i usisavanje Ručno čišćenje - svakodnevno čišćenje  	neutralan	5 l	2	6.296-054.0 05
			1 l	12	6.296-053.0 05
					







Opis proizvoda	Jed.	Pak.	Broj za		
			Kol.	narudžbu	UT
Pribor eco!perform					
 CA 20 C-D prazna boca od 500 ml Prazna boca s etiketom, ponovno upotrebjiva, za individualno doziranje sredstva za svakodnevno čišćenje sanitarija iz koncentrata, gotovo za uporabu, ekonomično i ekološko	1 kom	1 kom	12	6.295-714.0	05
 CA 30 C-D prazna boca od 500 ml Prazna boca s etiketom, ponovno upotrebjiva, za individualno doziranje sredstva za čišćenje površina iz koncentrata, gotovo za uporabu, ekonomično i ekološko	1 kom	1 kom	12	6.295-715.0	05
 Sprej s mlaznicom za pjenu Dugotrajna glava prskalice uklj. mlaznicu za pjenu, za CA 20 R sredstvo za svakodnevno čišćenje sanitarija, gotovo za uporabu, s pumpicom i mogućnošću regulacije ravnomjerne rste mlaza	1 kom	1 kom	12	6.295-722.0	05
 Sprej Dugotrajna glava prskalice za CA 30 R sredstvo za čišćenje površina, gotovo za uporabu, s pumpicom i mogućnošću regulacije ravnomjerne vrste mlaza	1 kom	1 kom	12	6.295-723.0	05
 Mlaznica za prskanje Praktično pomoćno sredstvo u primjeni za površinsko nanošenje sredstva za svakodnevno čišćenje sanitarija gotovog za uporabu, vrsta mlaza može se regulirati u kombinaciji s crvenim sprejem	1 kom	1 kom	12	6.295-725.0	05
 Slavina na kanistru od 5 l Pomoćno sredstvo za sigurno uzimanje i doziranje sredstava za čišćenje iz kanistara	1 kom	1 kom	12	6.394-819.0	05
Pribor za sredstva za čišćenje					
 Fix ručni raspršivač 500 ml Za komforno prskanje kod čišćenja	1 kom	1 kom		3.334-006.0	05
 Boca za prskanje s pumpicom 1 l Boca za prskanje s pumpicom od 1 litre uklj. pumpicu i tlačni spremnik omogućuje komforno i ravnomjerno prskanje kod čišćenja ili kristalizacije, od plastike	1 kom	1 kom		6.394-409.0	02
 Boca za doziranje 1000 ml Uklj. 2 zatvarača	1 kom	1 kom		3.336-016.0	05
 Prazna boca Bez čepa, bez etikete	1 kom 1 kom	1000 ml 500 ml		3.336-010.0 3.336-011.0	05 05





	Opis proizvoda	Jed.	Pak.	Broj za Kol. narudžbu	UT
	Boca za prskanje 500 ml Bez glave prskalice, bez etikete	1 kom	1 kom	3.336-012.0	05
	Navojni zatvarač	1 kom	1 kom	3.336-001.0	05
	Zatvarač za koso prskanje	1 kom	1 kom	3.335-999.0	05
	Zatvarač za koso prskanje, crveni	1 kom	1 kom	3.336-000.0	05
	Zatvarač za ravno prskanje, zeleni	1 kom	1 kom	3.336-013.0	05
	Glava prskalice za bocu za prskanje 500 ml	1 kom	1 kom	3.336-014.0	05
	Glava prskalice za pjenu, za bocu za prskanje 500 ml	1 kom	1 kom	3.336-015.0	05
	Glava prskalice za praznu bocu od 500 ml i 1000 ml	1 kom	1 kom	3.336-007.0	05
	Glava prskalice za pjenu, za praznu bocu od 500 ml i 1000 ml	1 kom	1 kom	3.346-045.0	05
	Dozirni nastavak za bocu od 1000 ml, potisak 20 ml	1 kom	1 kom	3.336-006.0	05



	Opis proizvoda	Jed.	Pak.	Broj za	
				Kol. narudžbu	UT
	Slavina za kanistar/bačvu Pomoćno sredstvo za sigurno uzimanje i doziranje sredstava za čišćenje iz kanistara	1 kom	5 l	6.394-819.0	05
		1 kom	10 l	6.394-758.0	05
		1 kom	20 l	6.394-759.0	05
		1 kom	200 l	6.412-438.0	05
	Pumpa za doziranje Za dozirano uzimanje sredstava za čišćenje iz kanistra ili bačve	1 kom	5 l	3.346-441.0	05
		1 kom	10 l	3.346-442.0	05
		1 kom	200 l	6.291-108.0	05
	Stanica za doziranje H1 Za miješanje cijelog niza sredstava za čišćenje te punjenje uređaja za čišćenje i kanti	1 kom	1 kom	3.346-677.0	05
	Stanica za doziranje L1 Za miješanje cijelog niza praznih boca te punjenje uređaja za čišćenje	1 kom	1 kom	3.346-678.0	05
	Stanica za doziranje HL 2/2 Za miješanje cijelog niza sredstava za čišćenje te punjenje uređaja za čišćenje i kanti te praznih boca	1 kom	1 kom	3.346-679.0	05
	Konus za punjenje s crijevom	1 kom	1 kom	6.680-124.0	02
	Zidna konzola od plemenitog čelika Za dozirni aparat	1 kom	1 kom	3.336-018.0	05





Opis proizvoda	Primjena	Svojstva	Veličina pakiranja	Broj za Kol. narudžbu	UT
Bona sredstva za svakodnevno čišćenje					
 <p>Bona sredstvo za prskanje parketa pH neutralno, gotovo za uporabu, vrlo izdašno sredstvo za svakodnevno čišćenje na svim nauljenim, nauljenim/navoštenim i impregiranim podovima od parketa i drvenim podovima, prikladno i za laminat</p>	Ručno čišćenje - svakodnevno čišćenje	neutralan pH-vrijednost: 7,0	4 l	3	3.345-247,0 29
			1 l	9	3.345-246,0 29
 <p>Bona Cleaner Visoko koncentrirano, blago lužnato sredstvo za svakodnevno čišćenje impregiranih podova od parketa, drveta, pluta i laminata, uklanja tvrdokornu prijavštinu, prikladno za strojeve</p>	Strojevi za ribanje i usisavanje Ručno čišćenje - svakodnevno čišćenje	slabo lužnato pH-vrijednost: 11,0	5 l	3	3.345-249,0 29
			1 l	10	3.345-248,0 29
 <p>Bona Oil Soap Blago lužnato nemasno sredstvo za čišćenje, specijalno prikladno za svakodnevno čišćenje i njegu nauljenih i nauljenih/navoštenih podova od parketa, također prikladno za uklanjanje tvrdokorne prijavštine</p>	Ručno čišćenje - svakodnevno čišćenje	slabo lužnato pH-vrijednost: 10,0	5 l	3	3.345-252,0 29
			1 l	4	3.345-251,0 29
 <p>Bona Sportive Cleaner Koncentrirano, blago lužnato sredstvo za svakodnevno čišćenje te za uklanjanje tvrdokorne prijavštine s impregiranog sportskog parketa, također prikladno za strojeve za čišćenje</p>	Strojevi za ribanje i usisavanje Ručno čišćenje - svakodnevno čišćenje	slabo lužnato pH-vrijednost: 10,0	5 l	3	3.345-289,0 29
			1 l	4	3.345-288,0 29
 <p>Bona Sportive Cleaner Plus Koncentrirano, lužnato sredstvo za intenzivno čišćenje sportskog parketa, također prikladno za uklanjanje masnih tragova i drugih nečistoća te tragova od cipela i potpetica</p>	Strojevi za ribanje i usisavanje Ručno čišćenje - intenzivno čišćenje	slabo lužnato pH-vrijednost: 11,5	5 l	3	3.345-256,0 29
			1 l	4	3.345-255,0 29
Bona sredstva za generalno čišćenje i sredstva za njegu					
 <p>Bona Deep Clean Solution Koncentrirano intenzivno sredstvo za temeljito čišćenje impregiranih, nauljenih i nauljenih/navoštenih podova od parketa i drvenih podova, uklanja tvrdokornu nečistoću, prikladno za strojeve</p>	Strojevi za ribanje i usisavanje Ručno čišćenje - generalno čišćenje - svakodnevno čišćenje	lužnato pH-vrijednost: 12,5	5 l	3	3.345-250,0 29
			1 l	4	3.345-249,0 29
 <p>Bona Remover Blago lužnato sredstvo za generalno čišćenje na bazi vode, za uklanjanje starih slojeva sredstva za njegu na nauljenim, nauljenim/navoštenim i impregiranim podovima od parketa i drvenim podovima, također uklanja tragove cipela</p>	Ručno čišćenje - generalno čišćenje	slabo lužnato pH-vrijednost: 11,5	1 l	10	3.345-245,0 29
			5 l	2	3.345-244,0 29
 <p>Bona Oil Care Ulje za njegu koje se brzo suši, od mješavine različitih biljnih ulja, odlično upijanje, blagog mirisa, mali sadržaj VOC i izrazito velika izdašnost</p>	Ručno čišćenje - njega		5 l	2	3.345-255,0 29
			1 l	15	3.345-254,0 29

	Opis proizvoda	Primjena	Svojstva	Veličina pakiranja		Broj za narudžbu		UT
	Bona Wax Oil W Ulje za njegu koje se brzo suši, kombinacija prirodnih ulja i voska, za bolju zaštitu od habanja i kapljica vode, jako niski udio otapala i blagog mirisa	Ručno čišćenje - njega		1 l	12	3.345-253.0	29	
	Bona Polish sjajni Jako sjajno sredstvo za njegu impregiranih drvenih površina na bazi vode, gotovo za uporabu, dobra postojanost na ogrebotine i tragove habanja, pojačano poliuretanimi, dulja trajnost, premazivanje na bazi polimera (DIN 18032)	Ručno čišćenje - premazivanje		5 l	3	3.345-258.0	29	
	Bona Polish mat Svilenkasto mat sredstvo za njegu impregiranih drvenih površina na bazi vode, gotovo za uporabu, dobra postojanost na ogrebotine i tragove habanja, pojačano poliuretanimi, dulja trajnost, premazivanje na bazi polimera	Ručno čišćenje - premazivanje		5 l	3	3.345-260.0	29	
	Bona Freshen Up Lagano sjajno sredstvo za njegu impregiranih drvenih površina na bazi vode, gotovo za uporabu, ponovno osvježava izgubene površine bez sjaja i pruža zaštitu od daljnjeg trošenja, udovoljava DIN 18032, premazivanje na bazi laka	Ručno čišćenje - premazivanje		1 l	10	3.345-261.0	29	
Bona sredstva za čišćenje terasa i sredstva za njegu								
	Bona sredstvo za čišćenje vrtnog namještaja Specijalno za učinkovito čišćenje svog drvenog namještaja i svih drvenih površina, blago parfimirano, snažno protiv prljavštine, blago prema drvetu, jednostavno poprskati i obrisati, potpuno biološki razgradivo	Ručno čišćenje - svakodnevno čišćenje	neutralan pH-vrijednost: 7,0	1 l	9	3.345-266.0	29	
	Bona sredstvo za uklanjanje sivila Za čišćenje drveta koje se raspada, zaprljanog i/ili nauljenog mekog drveta (npr. ariš i smreka), uklanja stare uljne premaze i ponovno vraća prirodni izgled	Ručno čišćenje - generalno čišćenje	lužnato pH-vrijednost: 14,0	4 l	3	3.345-263.0	29	
	Bona Decking Oil Duboko prodiruća, koncentrirana, modificirana impregnacija na bazi biljnih ulja za zaštitu drvenih terasa i drugih drvenih obloga u vanjskom području, sadrži UV blokator i smanjuje opasnost od napuklina i izvijanja te pruža dugotrajnu zaštitu od vremenskih utjecaja, mali sadržaj VOC, blagog mirisa	Ručno čišćenje - njega	neutralan	2,5 l	4	3.345-465.0	29	
Pribor Bona								
	Bona Wool Pad Čista runska vuna, za nanošenje i utrljavanje Bona ulja		1 kom	1 kom	10	3.345-291.0	02	
	Krpa Za završnu obradu svježe nauljenih drvenih podova, od pamuka		1 kom	1 kom	10	3.346-366.0	28	

Opis proizvoda	Primjena	Svojstva	Veličina pakiranja	Broj za Kol. narudžbu	UT
Brza dezinfekcija					
 <p>DESCOCEPT pur Alkoholno sredstvo za brzu dezinfekciju, spremno za uporabu, bez parfema, aldehida i ostataka, za brzu i učinkovitu dezinfekciju raznih površina i predmeta otpornih na alkohol, posebno prikladno za prehrambenu industriju i kuhinje, baktericidno (uklj. MRSA), levurocidno, tuberkulocidno, mikobaktericidno i ograničeno virucidno Plus (HBV, HIV, HCV, vakcinija, BVDV, virusi influence / gripe / adenovirusi / norovirusi), na popisu VAH, ÖGHMP i IHO</p>	Ručno čišćenje - dezinfekcija	pH-vrijednost: 6-8	5 l	3	3.346-531.0 29
			1 l	10	3.346-530.0 29
 <p>DESCOCEPT SPEZIAL Bezalkoholno sredstvo za brzu dezinfekciju (pjena), gotovo za uporabu, neutralna mirisa, bez aldehida i fenola, za brzu i učinkovitu dezinfekciju raznih površina i predmeta osjetljivih na alkohol, prikladno i za akrilno staklo, visok efekt čišćenja i kratko vrijeme djelovanja, uklj. glavu za prskanje, baktericidno, levurocidno i ograničeno virucidno (uklj. HBV/HIV/HCV), učinkovito protiv rotavirusa i papovavirusa /SV40, na popisu VAH i ÖGHMP</p>	Ručno čišćenje - dezinfekcija	pH-vrijednost: 5,5-7,5	750 ml	6	3.346-532.0 29
Dezinfekcijska sredstva za čišćenje					
 <p>CLEANISEPT® Tekući koncentrat za kombinirano čišćenje i dezinfekciju perivih površina i predmeta, medicinskog inventara i proizvoda, ne sadrži mirise, alkohol, aldehide ni fenole, odlikuje se dobrom snagom čišćenja, dobrom podnošljivošću za materijale te je prikladno i za akrilno staklo, posebno na područja s visokim higijenskim zahtjevima, baktericidno, levurocidno i ograničeno virucidno (SV40/papovavirusi i rotavirusi), na popisu VAH, ÖGHMP i IHO</p>	Ručno čišćenje - dezinfekcija	pH-vrijednost: 6-8,5	10 l	1	3.346-533.0 29
 <p>BIGUANID FLÄCHE N Tekući koncentrat za kombinirano čišćenje i dezinfekciju perivih površina i predmeta, medicinskog inventara i neinvazivnih medicinskih proizvoda, pruža širok spektar djelovanja, tuberkulocidno i učinkovito protiv norovirusa, ne sadrži aldehida ni fenole, pruža dobru podnošljivost za materijale, štiti linoleum i PVC, odlikuje se dobrom snagom čišćenja, baktericidno, levurocidno, tuberkulocidno i ograničeno virucidno Plus (djeluje protiv SV40/papovavirusa, adenovirusa, rotavirusa i norovirusa), na popisu VAH, ÖGHMP i IHO</p>	Ručno čišćenje - dezinfekcija	pH-vrijednost: 8-9	10 l	1	3.346-534.0 29
 <p>ULTRASOL® ACTIVE Visokoučinkovit koncentrat u prahu za kombinirano čišćenje i dezinfekciju perivih površina svih vrsta, pruža izvrstan spektar učinkovitosti, prašak koji ne stvara prašinu, jednostavno i pouzdano doziranje, prikladno za dezinfekciju površina s povećanim zahtjevom za učinkovitošću ili u slučaju epidemije, izvrsna podnošljivost za materijale i dobra snaga čišćenja - čak i uz visoko organsko opterećenje, ne sadrži mirise, slaba mirisa, baktericidno, levurocidno, fungicidno, tuberkulocidno, sporocidno i virucidno (učinkovito protiv poliovirusa, poliomavirusa, papovavirusa, adenovirusa, rotavirusa i norovirusa), na popisu RKI/DVV, VAH, ÖGHMP i IHO</p>	Ručno čišćenje - dezinfekcija	pH-vrijednost: 8,5 (1%-tno)	1 vrećica (20 g)	100	3.346-535.0 29
Dezinfekcija i čišćenje instrumenata					
 <p>PERFEKTAN® TB Koncentrat bez aldehida za ručno čišćenje i dezinfekciju instrumenata, prikladan za primjenu na raznim medicinskim instrumentima, idealan za čišćenje s dezinfekcijom i nefiksiranjem (uranjajuća kupka) instrumenata, čak i za primjenu u ultrazvučnoj kupelji, posebno ekonomičan, štiti materijal, visok stupanj zaštite osoblja, izvrsna učinkovitost, baktericid (uklj. MRSA), levurocid, tuberkulocid i ograničeno virucid (HBV/ HIV/BVDV/ HCV, vakcinija / papovavirusi / poliomavirusi i adenovirusi), na popisu CE 0482, VAH i IHO</p>	Ručno čišćenje - dezinfekcija	pH-vrijednost: 9-10	5 l	3	3.346-536.0 29

Opis proizvoda	Primjena	Svojstva	Veličina pakiranja	Broj za Kol. narudžbu	UT
Specijalno prozirno sredstvo za ispiranje za termičke automate za higijenske posude					
 <p>THERMO CLEAR Specijalno prozirno sredstvo za ispiranje za kemo-termičku pripremu higijenskih posuda u termičkim strojevima za pranje svim vodećih proizvođača, jamči brzo sušenje bez ostataka, sprječava nastanak kamenca u stroju, vrlo se malo pjeni, biološki razgrađivo - na bazi limunske kiseline, nije prikladno za netermičke strojeve za pranje</p>	Strojno ispiranje	pH-vrijednost: 1,6-2,2	5 l	3 3.346-537.0	29
Pomagala za doziranje					
 <p>Ručna glava za prskanje Glava za prskanje s adapterom za boce od 1 l</p>	bijela	1 kom		1 3.346-542.0	29
 <p>Pumpa za doziranje Za kanistar s potiskom od 30 ml, odgovara kanistru od 5 l i 10 l</p>	bijela	1 kom		1 3.346-543.0	29
 <p>Slavina Odgovara kanistru od 5 l i 10 l</p>	bijela/crvena	1 kom		1 3.346-544.0	29
 <p>Zatvarač za kanistar Odgovara kanistru od 5 l i 10 l</p>	crna	1 kom		1 3.346-545.0	29

Opis proizvoda	Boja	Veličina	Jed.	Pak.	Broj za Kol. narudžbu	UT
Brza dezinfekcija						
 <p>DESCOCEPT AF WIPES Alkoholne maramice spremne za uporabu, za brzu dezinfekciju i čišćenje inventara i manjih površina otpornih na alkohol, univerzalna primjena koja štedi vrijeme, praktično pojedinačno uzimanje iz dozatora koji se može zatvoriti, brzo djelovanje, baktericidne, levurocidne, tuberkulocidne, mikobaktericidne i ograničeno virucidne (uklj. HBV/HIV/HCV), učinkovite protiv rotavirusa i norovirusa, na popisu VAH, ÖGHMP i IHO</p>	bijela	14x20 cm	1 doza	120 maramica	12 3.346-547.0	30
	bijela	14x20 cm	1 vrećica	120 maramica	12 3.346-548.0	30
				1 držač	1 kom	1 3.346-549.0
 <p>CLEANISEPT® WIPES MAXI Bezalkoholne maramice spremne za uporabu za brzu dezinfekciju i čišćenje inventara i površina srednje veličine, univerzalna primjena koja štedi vrijeme, pojedinačno uzimanje i poklopac koji se može zatvoriti, brzo djelovanje, baktericidne, levurocidne i ograničeno virucidne (uklj. HBV/HIV/HCV), učinkovite protiv rotavirusa i papovavirusa / virusa SV40, na popisu ÖGHMP i IHO</p>	bijela	20x22 cm	1 Flowpack	100 maramica	6 3.346-550.0	30
			1 držač	1 kom	1 3.346-552.0	30

Opis proizvoda	Boja	Veličina	Jed.	Pak.	Broj za		
					Kol.	narudžbu	UT
 <p>DESCOCEPT SENSITIVE WIPES Alkoholne maramice spremne za uporabu, za dezinfekciju i čišćenje inventara i srednjevelikih površina svih vrsta, otpornih na alkohol, štiti materijal, optimalna kombinacija maramice i otopine, ne ostaju pruge niti tragovi, univerzalna primjena koja štedi vrijeme, pojedinačno uzimanje i poklopac koji se može ponovno zatvoriti, brzo djelovanje, baktericidne, levurocidne, tuberkulocidne, mikobaktericidne i ograničeno virucidne Plus (uklj. HBV/HIV/HCV), učinkovite protiv rotavirusa, adenovirusa i norovirusa, na popisu VAH, ÖGHMP i IHO</p>	bijela	20x22 cm	1 Flowpack 1 držač	100 maramica 1 kom	6 1	3.346-551.0 3.346-552.0	30 30
 <p>DESCOCEPT spezial WIPES Bezalkoholne maramice spremne za uporabu za brzu dezinfekciju i čišćenje raznog inventara i površina, u svim područjima obrade namirnica i velikim kuhinjama te u području medicine, posebno za površine osjetljive na alkohol, univerzalna primjena koja štedi vrijeme, brzo djelovanje, baktericidne, levurocidne i ograničeno virucidne (uklj. HBV/ HIV/HCV), učinkovite protiv rotavirusa i papovavirusa / virusa SV40, na popisu VAH, ÖGHMP i IHO</p>	bijela	32x30 cm	1 kanta	100 maramica	1	3.346-553.0	30
	bijela	32x30 cm	2 role 1 držač	2x 100 maram. 1 kom	1 1	3.346-554.0 3.346-562.0	30 30
 <p>DESCOCEPT PUR INDUSTRIAL WIPES Alkoholne maramice za dezinfekciju u prehrambenoj industriji, spremne za uporabu, osiguravaju brzu dezinfekciju bez ostataka - više nije potrebno naknadno brisanje, izvrsne za površine otporne na alkohol kao što su npr. radne površine, ručke, uređaji, vage, sanduci itd., odlično se raspoznaju po plavoj boji i tako sprečavaju ulaska maramica u hranu, baktericidne (uklj. MRSA), levurocidne, tuberkulocidne, ograničeno virucidne (uklj. HIV/HCV, virusi gripe), učinkovite protiv rotavirusa i norovirusa Otopina za namakanje Descsept Pur (na popisu VAH, ÖGHMP i IHO)</p>	plava	20x30 cm	1 kanta	400 maramica	1	3.346-555.0	30
	plava	20x30 cm	2 role	2x 400 maram. 1 kom	1 1	3.346-556.0	30
Sustavi dozatora maramica od flizelina							
 <p>one system basic Kompaktni sustav za doziranje jednokratnih maramica od flizelina za dezinfekciju površina, napunjen maramicama od flizelina Desotex za natapanje sredstvima za dezinfekciju, za dezinfekciju površina i čišćenje svih vrsta površina, otporne na kidanje, ostavljaju malo vlakana (100% PET sintetička vlakna), kompaktna samostojeća vrećica - jednostavne, sigurne i učinkovite, samo za jednokratnu primjenu, mogu se složiti i odnijeti na recikliranje uz uštedu prostora Uporaba nakon 15 minuta i uz 50 % dulji vijek trajanja, 42 dana*!</p>	bijela	17,5x36 cm	1 vrećica 1 držač	120 maramica 1 kom	4 1	3.346-557.0 3.346-558.0	30 30
 <p>ECO WIPES Sustav za doziranje višekratnih maramica od flizelina za dezinfekciju i čišćenje površina, za punjenje i naknadno punjenje maramicama od flizelina Eco Wipes i natapanje prikladnim sredstvom za brzu dezinfekciju, spremnim za uporabu, kao i s otopinama sredstava za dezinfekciju spremnima za uporabu, maramice od flizelina izrađene su od visokokvalitetnog flizelina Desotex koji ispušta malo vlakana, vrlo su otporne i posebno otporne na kidanje, svako dodatno pakiranje sadrži maramice za pripremu koje omogućuju higijensku pripremu prije ponovnog punjenja kante/dozatora</p>	bijela		1 kanta	nenapunjeno	1	3.346-559.0	30
	bijela	30x32 cm	6 rola	6x 100 maram.	1	3.346-560.0	30
	bijela	17,5x36 cm	6 rola 1 držač	6x 120 maram. 1 kom	1 1	3.346-561.0 3.346-562.0	30 30
	plava		1 poklopac	1 kom	1	3.346-563.0	30
	bijela		1 poklopac	1 kom	1	3.346-564.0	30
	zelena		1 poklopac	1 kom	1	3.346-565.0	30
	crvena		1 poklopac	1 kom	1	3.346-566.0	30
žuta		1 poklopac	1 kom	1	3.346-567.0	30	

* U usporedbi s drugim uobičajenim sredstvima za dezinfekciju površina s vijekom trajanja od 28 dana i vremenom namakanja od 30 minuta, testirana sredstva za dezinfekciju površina **Cleanisept** i **Biguanid Fläche N** postižu vrijeme namakanja od samo 15 minuta i produljeni vijek trajanja napunjenog sustava od 42 dana, na popisu VAH/ÖGHMP.







SVAKODNEVNO ČIŠĆENJE - EKONOMIČNO ČIŠĆENJE.



Ručno čišćenje je i u vremenima učinkovitih strojeva za čišćenje uobičajena praksa u svakodnevnom čišćenju. Neusporediva preciznost i osjetljivost ljudske ruke omogućuje brzo i povoljno uklanjanje nečistoće s površina – ponajprije i na mjestima gdje stroj ne može doprijeti. Kao vodeći svjetski dobavljaču području tehnologije čišćenja stalno proširujemo našu ponudu profesionalnog i kvalitetnog pribora za ručno čišćenje.

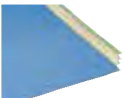





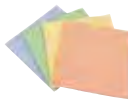







Sadržaj Ručno čišćenje











Krpe od mikrovlakana	Stranica	35	Držač krpe s čičkom	Stranica	42
Krpe od mikrovlakana Classic	Stranica	35	Krpa s čičkom	Stranica	42
Krpe za čišćenje	Stranica	36	Sustavi brisača poda s prskanjem	Stranica	42
Spužvaste krpe	Stranica	36	Kolica	Stranica	43
Spužve	Stranica	36	Sustav za brisanje UltraSpeed Pro	Stranica	44
Gumice za brisanje prljavštine i spirale za ribanje	Stranica	37	Sustav za brisanje Swep	Stranica	45
Specijalne krpe za čišćenje	Stranica	37	Razni uređaji za mokro brisanje	Stranica	46
Rukavice	Stranica	38	Metle i četke	Stranica	47
Čistači prašine	Stranica	39	Kolica za transport i čišćenje	Stranica	49
Maramice za brisanje prašine	Stranica	39	Hotelska kolica	Stranice	55
Krpe za prašinu	Stranica	40	Vreće za smeće	Stranica	56
Navlake za brisanje	Stranica	41	Vreće za smeće	Stranica	57









Opis proizvoda	Primjena	Boja	Veličina	Jed.	Pak.	Broj za			
						Kol.	narudžbu	UT	
Krpe od mikrovlakana									
 MicroStar Krpa od mikrovlakana za ogledala i staklene površine, od beskrajnih mikrovlakana visokog učinka čišćenja i dugog vijeka trajanja - idealna za ručnu i strojnu pripremu krpa		plava	38x40 cm	1 Pkg	5 kom	20	3.346-281.0	28	
		crvena	38x40 cm	1 Pkg	5 kom	20	3.346-282.0	28	
		žuta	38x40 cm	1 Pkg	5 kom	20	3.346-283.0	28	
		zeleni	38x40 cm	1 Pkg	5 kom	20	3.346-284.0	28	
 MicroPlus Krpa od mikrovlakana specijalno za mokra područja zbog vrlo snažnog upijanja vode i izvrsnog učinka čišćenja, pletena krpa od mikrovlakana velikog volumena i enormnog upijanja prljavštine		plava	38x38 cm	1 Pkg	5 kom	20	3.346-286.0	28	
		crvena	38x38 cm	1 Pkg	5 kom	20	3.346-285.0	28	
		žuta	38x38 cm	1 Pkg	5 kom	20	3.346-287.0	28	
		zeleni	38x38 cm	1 Pkg	5 kom	20	3.346-288.0	28	
 MicroPU plus Krpa za mikrovlakana za sve površine, a specijalno za površine od plemenitog čelika, od mikrovlakana s poliuretanskim premazom koji odlično upija vodu, visok učinak čišćenja, rezultat bez prugica i dug vijek trajanja		plava	35x40 cm	1 Pkg	5 kom	40	3.346-413.0	28	
		crvena	35x40 cm	1 Pkg	5 kom	40	3.346-414.0	28	
		žuta	35x40 cm	1 Pkg	5 kom	40	3.346-415.0	28	
		zeleni	35x40 cm	1 Pkg	5 kom	40	3.346-416.0	28	
 MicroWindow Krpa od mikrovlakana za čišćenje prozora, ogledala i drugih staklenih površina bez prugica, ne ostavlja vlakna, odlično upija vodu, otporna na kemikalije, dobro klizi		bež	38x40 cm	1 Pkg	5 kom	20	3.346-293.0	28	
 MicroGlass Krpa od mikrovlakana za jednostavno čišćenje i sušenje čaša, posuda i pribora za jelo te za čišćenje drugih staklenih površina bez prugica i vlakana - idealno za sektor HoReCa		plava	40x50 cm	1 Pkg	5 kom	20	3.346-294.0	28	
 MicroDish Krpa od mikrovlakana za posude, za brisanje čaša i posuda bez prugica, uklanja masnu prljavštinu i polira već tijekom brisanja - idealno za sektor HoReCa		plava/bijela	50x57 cm	1 Pkg	3 kom	40	3.346-295.0	28	
Krpa od mikrovlakana Classic									
 MicroSpun Krpa od beskonačnih mikrovlakana visokog učinka čišćenja, posebno prikladna za ogledala, staklene i glatke površine - idealna za ručnu i strojnu pripremu krpa		plava	37,5x38 cm	1 Pkg	10 kom	10	3.338-248.0	28	
		crvena	37,5x38 cm	1 Pkg	10 kom	10	3.338-247.0	28	
		žuta	37,5x38 cm	1 Pkg	10 kom	10	3.338-249.0	28	
		zeleni	37,5x38 cm	1 Pkg	10 kom	10	3.338-250.0	28	
 MicroPremium Pletena krpa od mikrovlakana, velike sposobnosti skupljanja prljavštine, idealna za mokro područje zbog odličnog upijanja vode		plava	40x40 cm	1 Pkg	10 kom	20	3.338-274.0	28	
		crvena	40x40 cm	1 Pkg	10 kom	20	3.338-272.0	28	
		žuta	40x40 cm	1 Pkg	10 kom	20	3.338-276.0	28	
		zeleni	40x40 cm	1 Pkg	10 kom	20	3.338-278.0	28	
		bijela	40x40 cm	1 Pkg	10 kom	20	3.338-280.0	28	





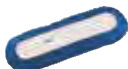

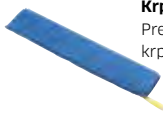

Opis proizvoda	Primjena	Boja	Veličina	Jed.	Pak.	Broj za		UT
						Kol.	narudžbu	
Krpe za čišćenje								
 <p>Profi Fleksibilna i višefunkcijska univerzalna krpa za brisanje u svim područjima, primjenjiva gotovo za sve svrhe i jednostavna za primjenu, najbolja u metodi s kantom</p>		plava	38x38 cm	1 Pkg	10 kom	20	3.346-276.0	28
		crvena	38x38 cm	1 Pkg	10 kom	20	3.346-277.0	28
		žuta	38x38 cm	1 Pkg	10 kom	20	3.346-278.0	28
		zeleno	38x38 cm	1 Pkg	10 kom	20	3.346-279.0	28
 <p>Uni Višestruko primjenjiva univerzalna krpa od flizelina, idealna krpa za brzo čišćenje, idealna za mokro čišćenje</p>		plava	38x38 cm	1 Pkg	10 kom	20	3.346-274.0	28
		crvena	38x38 cm	1 Pkg	10 kom	20	3.346-273.0	28
		žuta	38x38 cm	1 Pkg	10 kom	20	3.346-272.0	28
		zeleno	38x38 cm	1 Pkg	10 kom	20	3.346-275.0	28
 <p>Krpa za ribanje Robusna krpa za ribanje sa strukturom vafla, dobro skupljanje prljavštine, snažno upija, dugo traje, idealna za mokro čišćenje</p>		prirodna	50x60 cm	1 Pkg	10 kom	10	3.346-365.0	28
				1 kom	1 kom	10	3.346-366.0	28
Spužvaste krpe								
 <p>Spužvaste krpe Suha spužvasta krpa bez silikona, ne ostavlja vlakna, stabilna pri strojnom pranju u perilici rublja, može se kompostirati, za sva područja u kojima je najvažnije skupljanje velikih količina tekućine</p>		žuta	25x31 cm	1 Pkg	10 kom	50	3.346-310.0	28
		crvena	25x31 cm	1 Pkg	10 kom	50	3.346-311.0	28
		plava	25x31 cm	1 Pkg	10 kom	50	3.346-312.0	28
 <p>Spužvaste krpe Suha spužvasta krpa bez silikona, ne ostavlja vlakna, stabilna pri strojnom pranju u perilici rublja, može se kompostirati, za sva područja u kojima je najvažnije skupljanje velikih količina tekućine</p>		žuta	18x20 cm	1 Pkg	10 kom	50	3.346-307.0	28
		crvena	18x20 cm	1 Pkg	10 kom	50	3.346-308.0	28
		plava	18x20 cm	1 Pkg	10 kom	50	3.346-309.0	28
 <p>Rola spužvastih krpi Suha spužvasta krpa bez silikona, ne ostavlja vlakna, stabilna pri strojnom pranju u perilici rublja, za sva područja u kojima je najvažnije skupljanje velikih količina tekućine</p>		plava	63 cm, 5 m	1 rola	1 kom	10	3.345-669.0	28
		crvena	63 cm, 5 m	1 rola	1 kom	10	3.345-670.0	28
Spužve								
 <p>Krpa za čišćenje Non-Scratch Za čišćenje osjetljivih površina bez ogrebotina, univerzalno primjenjiva, nježna spužva s otvorenim, mekanim flizelinom bez abraziva, sustav s 4 boje za jednostavno razlikovanje</p>		žuta/bijela	15x7x4,5 cm	1 Pkg	10 kom	10	3.346-266.0	28
		plava/bijela	15x7x4,5 cm	1 Pkg	10 kom	10	3.346-269.0	28
		crvena/bijela	15x7x4,5 cm	1 Pkg	10 kom	10	3.346-267.0	28
		zeleno/bijela	15x7x4,5 cm	1 Pkg	10 kom	10	3.346-268.0	28
 <p>Spužva za kupaonice Soft Za nježno čišćenje u čitavom području sanitarija, elastičan flizelin s mekim abrazivom za brzo i učinkovito uklanjanje prljavštine</p>		žuta/plava	15x7x4,5 cm	1 Pkg	10 kom	10	3.346-270.0	28
		žuta/plava	18x14x5 cm	1 Pkg	5 kom	6	3.346-445.0	28
 <p>Abrazivna spužva Strong Idealna za normalno pranje i generalno čišćenje i uklanjanje prljavštine, kvalitetna spužva sa zelenim abrazivnim dijelom</p>		žuta/zeleno	15x7x4,5 cm	1 Pkg	10 kom	10	3.346-264.0	28
		žuta/zeleno	9,5x7x4,5 cm	1 Pkg	10 kom	10	3.346-265.0	28
		žuta/zeleno	9,5x7x4,5 cm	1 Pkg	100 kom		3.338-221.0	28











Opis proizvoda	Primjena	Boja	Veličina	Jed.	Pak.	Broj za		
						Kol.	narudžbu	UT
 Spužvica za lonce HeavyDuty Za snažno ribanje neosjetljivih površina kod vrlo krupne i tvrdokorne prljavštine, bez problema uklanja zagoreno i skorene naslage		žuta/crna	9,5x7x4,5 cm	1 Pkg	10 kom	10	3.346-263.0	28
 Spužva za ploču Blacky Iznimno upijajuća i robusna, idealna za univerzalno vlažno čišćenje (npr. školskih ploča), sitnih pora i visokog elasticiteta		žuta	18x12,5x 5 cm	1 kom	1 kom	20	3.346-262.0	28
Gumice za brisanje prljavštine i spirale za ribanje								
 Gumica za brisanje prljavštine PowerClean Briše tragove od cipela na podovima, otapa mrlje od kemijske olovke, otiske čaja i kave, uklanja prljavštinu s namještaja i kuhinjskih uređaja itd. – temeljito čišćenje bez kemikalija (na osjetljivim površinama testirajte prije uporabe)		bijela	10x6x2,9 cm	1 Pkg	12 kom	40	3.346-261.0	28
 Pumie Scouring Stick Čisti nečiste krugove u WC školjci, uklanja ostatke vode, mrlja, kamenca, hrđe i minerala u svim sanitarijama, plovuac (na osjetljivim površinama testirajte prije uporabe)		siva	15,2x1,9x3,2 cm	1 kom	1 kom	12	3.346-082.0	28
 Spirala za ribanje Inox Za jednostavno čišćenje lonaca od plemenitog čelika, uklanja najtvrdokornije naslage, vrlo otporna i dugotrajna, idealna za intenzivno ribanje		srebrna	40 g	1 Pkg	10 kom	4	3.346-271.0	28
Specijalne krpe za čišćenje								
 Chicopee J-Cloth (Econoline) Tekstilne maramice za teško brisanje, ne otpuštaju vlakna, s odličnom otpornošću na kidanje, otporne na otapala		bijela	30x43 cm	1 krt	1200 kom	15	3.338-012.0	28
		bijela	31x60 cm	1 rola	600 kom	30	3.338-013.0	28
 Chicopee VeraClean Critical Cleaning (Chux) Tekstilna maramica s velikom sposobnošću upijanja vode, ulja i ostalih tekućina, u roli		plava	29x37 cm	1 rola	400 kom	80	3.338-017.0	28
 Chicopee VeraClean Polish (Ko-Ton) Tekstilna maramica bez silikona za fino čišćenje i poliranje, dobra otpornost na kidanje				1 krt	800 kom	24	3.338-014.0	28
				1 krt	500 kom	18	3.338-015.0	28
 Chicopee Multipurpose (Super-Twill) Tekstilna maramica bez silikona za teško čišćenje, ne otpušta vlakanca, s velikom otpornošću na kidanje i velikom sposobnošću apsorpcije, otporna na otapala i sredstva za čišćenje		plava	34x53 cm	1 krt	130 kom	60	3.338-019.0	28
		bijela	34x53 cm	1 krt	130 kom	60	3.338-018.0	28









Rukavice	Opis proizvoda	Primjena	Boja	Veličina	Jed.	Pak.	Broj za		UT
							Kol.	narudžbu	
	Zaštitne rukavice od lateksa Rukavice za zaštitu od kemikalija, 300 mm, robusne, posebno mekane višekratne rukavice od prirodnog kaučuka, ne sadrže puder, nisu sterilne, obložene pamukom, anatomski kroj, profil na dlanu s uzorkom sača i rubom za kotrljanje, prikladne za namirnice, u skladu s Direktivom o osobnoj zaštitnoj opremi 89/686/EEZ, EN 420, EN 388, EN 374, potvrda za oznaku CE: kategorija III (vodonepropusne rukavice za zaštitu od kemijskih opasnosti)	Zaštita: kiseline, lužine alkoholi ketoni Bez zaštite: masti, ulja naftni derivati oksidirajuće kiseline klorirana otapala	žuta	S 7	1 par	1 par	12	3.346-204.0	28
			žuta	M 8	1 par	1 par	12	3.346-205.0	28
			žuta	L 9	1 par	1 par	12	3.346-206.0	28
			žuta	XL 10	1 par	1 par	12	3.346-207.0	28
			plava	S 7	1 par	1 par	12	3.346-208.0	28
			plava	M 8	1 par	1 par	12	3.346-209.0	28
			plava	L 9	1 par	1 par	12	3.346-210.0	28
			plava	XL 10	1 par	1 par	12	3.346-211.0	28
			crvena	S 7	1 par	1 par	12	3.346-212.0	28
			crvena	M 8	1 par	1 par	12	3.346-213.0	28
	Zaštitne rukavice od nitrila Rukavice za zaštitu od kemikalija, 310 mm, robusne, povoljne višekratne rukavice od nitrilnog kaučuka (NBR), ne sadrže puder, nisu sterilne, anatomski kroj, profil na dlanu s uzorkom sača, bez ruba za kotrljanje, prikladne za namirnice, u skladu s Direktivom o osobnoj zaštitnoj opremi 89/686/EEZ, EN 420, EN 388, EN 374, potvrda za oznaku CE: kategorija III (vodonepropusne rukavice za zaštitu od kemijskih opasnosti)	Zaštita: masti, ulja ugljikovodici klorirana otapala alergija tipa 1 na lužine Bez zaštite: ketoni oksidirajuće kiseline aldehidi	plava	S 7	1 par	1 par	12	3.346-216.0	28
			plava	M 8	1 par	1 par	12	3.346-217.0	28
			plava	L 9	1 par	1 par	12	3.346-218.0	28
			plava	XL 10	1 par	1 par	12	3.346-219.0	28
	Zaštitne rukavice od nitrila Rukavice za zaštitu od kemikalija, 330 mm, višekratne rukavice od nitrilnog kaučuka (NBR), ne sadrže puder, nisu sterilne, obložene pamukom, anatomski kroj, profil na dlanu s uzorkom sača, bez ruba za kotrljanje, prikladne za namirnice, u skladu s Direktivom o osobnoj zaštitnoj opremi 89/686/EEZ, EN 420, EN 388, EN 374, potvrda za oznaku CE: kategorija III (vodonepropusne rukavice za zaštitu od kemijskih opasnosti)	Zaštita: masti, ulja ugljikovodici klorirana otapala alergija tipa 1 na lužine Bez zaštite: ketoni oksidirajuće kiseline aldehidi	zeleno	S 7	1 par	1 par	12	3.346-220.0	28
			zeleno	M 8	1 par	1 par	12	3.346-221.0	28
			zeleno	L 9	1 par	1 par	12	3.346-222.0	28
			zeleno	XL 10	1 par	1 par	12	3.346-223.0	28
	Zaštitne rukavice od vinila Rukavice za zaštitu od kemikalija, 300 mm, višekratne rukavice od polivinil klorida (PVC), ne sadrže puder, nisu sterilne, unutarnja strana obložena pamukom, anatomski kroj, profil na dlanu s uzorkom sača, bez ruba za kotrljanje, prikladne za namirnice, u skladu s Direktivom o osobnoj zaštitnoj opremi 89/686/EEZ, EN 420, EN 388, EN 374, potvrda za oznaku CE: kategorija III (vodonepropusne rukavice za zaštitu od kemijskih opasnosti)	Zaštita: kiselina, alergija tipa 1 na lužine Bez zaštite: kemijska otapala namirnice koje sadrže ulja, masti	svjetloplava	S 7	1 par	1 par	12	3.346-240.0	28
			svjetloplava	M 8	1 par	1 par	12	3.346-241.0	28
			svjetloplava	L 9	1 par	1 par	12	3.346-242.0	28
			svjetloplava	XL 10	1 par	1 par	12	3.346-243.0	28
	Jednokratne lateks rukavice 50 Plus Od prirodnog lateksa, bez pudera, nesterilne, nosive s obje strane, dobar osjet opipa, zaštita od kemikalija (OZO kategorija III) i prikladne za rad u laboratoriju prema EN 374-3		prirodna	S / 7	1 Pkg	100 kom	10	3.345-881.0	28
			prirodna	M / 8	1 Pkg	100 kom	10	3.345-882.0	28
			prirodna	L / 9	1 Pkg	100 kom	10	3.345-883.0	28
			prirodna	XL / 10	1 Pkg	100 kom	10	3.345-884.0	28
	Jednokratne nitrilne rukavice 35 Plus Od nitrilnog kaučuka, bez pudera, nesterilne, nosive s obje strane, dobro hvatanje, otporne na ulje i mast - idealne za prehrambenu branšu i poslovne čišćenja (PSA kategorija III)		plava	S / 7	1 Pkg	100 kom	10	3.345-889.0	28
			plava	M / 8	1 Pkg	100 kom	10	3.345-890.0	28
			plava	L / 9	1 Pkg	100 kom	10	3.345-891.0	28
			plava	XL / 10	1 Pkg	100 kom	10	3.345-892.0	28
	Jednokratne nitrilne rukavice 35 Black Od nitrilnog kaučuka, bez pudera, nesterilne, nosive s obje strane, dobro hvatanje, otporne na ulje i mast - idealne za prehrambenu branšu, ugostiteljstvo, kuhare u showu i tattoo studijima (PSA kategorija III)		crna	S / 7	1 Pkg	100 kom	10	3.345-885.0	28
			crna	M / 8	1 Pkg	100 kom	10	3.345-886.0	28
			crna	L / 9	1 Pkg	100 kom	10	3.345-887.0	28
			crna	XL / 10	1 Pkg	100 kom	10	3.345-888.0	28
	Jednokratne nitrilne rukavice 50 Plus Od nitrilnog kaučuka, bez pudera, nesterilne, nosive s obje strane, dobro hvatanje, otporne na ulje i mast - idealne za prehrambenu branšu i poslovne čišćenja (PSA kategorija III)		plava	S / 7	1 Pkg	100 kom	10	3.346-083.0	28
			plava	M / 8	1 Pkg	100 kom	10	3.346-084.0	28
			plava	L / 9	1 Pkg	100 kom	10	3.346-085.0	28
			plava	XL / 10	1 Pkg	100 kom	10	3.346-086.0	28











Opis proizvoda	Primjena	Boja	Veličina	Jed.	Pak.	Broj za		
						Kol. narudžbu	UT	
 Jednokratne vinilne rukavice 45 Plus Od vinila, bez pudera, nesterilne, nosive s obje strane, zaštićena od brojnih kemikalija, dobra alternativa lateks rukavicama – posebno za osobe s alergijama tipa 1-A		prozirno	S / 7	1 Pkg	100 kom	10	3.345-893.0	28
		prozirno	M / 8	1 Pkg	100 kom	10	3.345-894.0	28
		prozirno	L / 9	1 Pkg	100 kom	10	3.345-895.0	28
		prozirno	XL / 10	1 Pkg	100 kom	10	3.345-896.0	28
Čistači prašine								
 Čistač prašine ECO 540 S čičak trakom, bez navlake i drške, može se upotrebljavati s pripadajućim krpama za prašinu		siva	58 cm	1 kom	1 kom		3.335-752.0	28
 Valovita navliaka Za ECO 540		siva	58 cm	1 kom	1 kom		3.335-856.0	28
 Čistač prašine S gumenim lamelama, bez drške, može se koristiti s odgovarajućim krpama za prašinu		antracit	40 cm	1 kom	1 kom		6.999-057.0	28
		antracit	60 cm	1 kom	1 kom		6.999-152.0	28
 Aluminijska drška Za držač krpe s kopčom, držač krpe PF i držač krpe s čičkom			140 cm	1 kom	1 kom	10	6.999-096.0	28
 Teleskopska drška Teleskopska drška za držač krpe s kopčom, držač krpe PE i držač krpe s čičkom			97-184 cm	1 kom	1 kom	10	6.999-111.0	28
neolinn maramice za brisanje prašine								
 neolinn BASIC Uljna maramica za brisanje prašine za sve glatke, elastične te tvrde podne obloge, presavinuta na 1/4 u zip vrećici		žuta	30x60 cm	1 Pkg	50 kom	8	3.337-999.0	28
 neolinn BASIC Uljna maramica za brisanje prašine za sve glatke, elastične te tvrde podne obloge, ravno pakirana u PE foliji		žuta	24x60 cm	1 krt	8x50 kom		3.338-001.0	28
		žuta	62x96 cm	1 Pkg	25 kom	5	3.346-570.0	28
 neolinn CLASSIC Maramica od flisa sa specijalnim ljepljivom za savršeno čišćenje površina, predmeta i podova, presavinuta na 1/4 u zip vrećici		bijela	26x60 cm	1 Pkg	25 kom	18	3.338-004.0	28
 neolinn CLASSIC rola Maramica od flisa sa specijalnim ljepljivom za savršeno čišćenje površina, predmeta i podova, pakirana na roli u PE foliji		bijela	20x32 cm	1 krt	6x150 kom		3.338-003.0	28











Opis proizvoda	Primjena	Boja	Veličina	Jed.	Pak.	Broj za		UT
						Kol.	narudžbu	
Chicopee maramice za brisanje prašine								
 Chicopee Stretch 'n Dust Uljna maramica za brisanje prašine za sve glatke, elastične te tvrde podne obloge		žuta	61x36 cm	1 Pkg	50 kom	8	3.345-125.0	28
Krpe za prašinu								
	Držač krpe za prašinu Bez drške		60 cm	1 kom	1 kom	10	6.999-092.0	28
			80 cm	1 kom	1 kom	10	6.999-093.0	28
			120 cm	1 kom	1 kom	10	6.999-108.0	28
			160 cm	1 kom	1 kom	10	6.999-243.0	28
	Aluminijska drška Za držač krpe s kopčom, držač krpe PF i držač krpe s čičkom		140 cm	1 kom	1 kom	10	6.999-096.0	28
	Teleskopska drška Teleskopska drška za držač krpe s kopčom, držač krpe PE i držač krpe s čičkom		97-184 cm	1 kom	1 kom	10	6.999-111.0	28
	Krpa za prašinu 100 % pamuk, za suho brisanje srednje velikih i velikih površina, za držač krpe za prašinu	prirodna	60 cm	1 kom	1 kom	15	6.999-090.0	28
		prirodna	80 cm	1 kom	1 kom	15	6.999-091.0	28
		prirodna	120 cm	1 kom	1 kom	15	6.999-110.0	28
		prirodna	160 cm	1 kom	1 kom	10	6.999-242.0	28
	Krpa za prašinu Acryl Za suho brisanje srednje velikih i velikih površina, za držač krpe za prašinu		60 cm	1 kom	1 kom	30	6.999-148.0	28
			80 cm	1 kom	1 kom	30	6.999-149.0	28
	Krpa Mobil Krpa za brisanje prašine, za Mobil 57	prirodna	26x80 cm	1 kom	1 kom	25	3.338-032.0	28
	Držač krpe za prašinu 60 cm Savitljivi držač za čišćenje teško dostupnih površina od prašine, također u kombinaciji s teleskopskom drškom		60x6 cm	1 kom	1 kom	6	6.999-150.0	28
		Krpa za prašinu od mikrovlakana 60 cm Presvlaka od mikrovlakana za držač krpe za prašinu 60 cm		60x8 cm	1 kom	1 kom	12	6.999-151.0
	Držač krpe s kopčom S rotacijom od 360° s fiksiranjem kopče blagotvornim za leđa za džepne krpe, bez drške	džepić	40 cm	1 kom	1 kom	10	6.999-144.0	28
		džepić	50 cm	1 kom	1 kom	10	6.999-276.0	28











Opis proizvoda	Primjena	Boja	Veličina	Jed.	Pak.	Broj za		
						Kol.	narudžbu	UT
 Držač krpe PF Držač krpe za krpe s džepićima i spojnicama, bez drške	džepić/spojnice		40 cm	1 kom	1 kom	10	3.346-580.0	28
	džepić/spojnice		50 cm	1 kom	1 kom	10	3.346-581.0	28
 Aluminijska drška Za držač krpe s kopčom, držač krpe PF i držač krpe s čičkom			140 cm	1 kom	1 kom	10	6.999-096.0	28
 Teleskopska drška Teleskopska drška za držač krpe s kopčom, držač krpe PE i držač krpe s čičkom			97-184 cm	1 kom	1 kom	10	6.999-111.0	28
Navlake za brisanje								
 Krpa ECO! Krpa s resama od mikrovlakana za odlično skupljanje prljavštine i učinak čišćenja za sve podne obloge otporne na vodu, idealna za svakodnevno čišćenje	džepić	plava	40 cm	1 kom	1 kom	25	6.999-143.0	28
	džepić	crvena	40 cm	1 kom	1 kom	25	6.999-136.0	28
 Krpa ClaraClean S Vrlo kvalitetna, izvrsnih svojstava klizanja i optimalnog učinka čišćenja za sve vrste podova otporne na vodu, idealna za svakodnevno čišćenje, vrlo dugotrajna (do 700 ciklusa pranja)	džepić/spojnice	plava	40 cm	1 kom	1 kom	50	3.345-987.0	28
	džepić/spojnice	crvena	40 cm	1 kom	1 kom	50	3.345-995.0	28
	džepić/spojnice	plava	50 cm	1 kom	1 kom	50	3.345-988.0	28
	džepić/spojnice	crvena	50 cm	1 kom	1 kom	50	3.345-996.0	28
 MicroMop Plus Navlaka za brisanje od mikrovlakana s čekinjama za odličan učinak čišćenja, klizanje i vijek trajanja, idealna za svakodnevno čišćenje lako i jako uprljanih i hrapavih površina	džepić/spojnice	bijela/siva	40 cm	1 kom	1 kom	50	3.346-486.0	28
	džepić/spojnice	bijela/siva	50 cm	1 kom	1 kom	50	3.346-487.0	28
 Krpa od mikrovlakana Basic Navlaka za brisanje od mikrovlakana od mekog mikropliša i mekih čekinja za bolji učinak čišćenja i klizanje, odlična za svakodnevno čišćenje i lagano hrapave površine	džepić/spojnice	bijela/plava	40 cm	1 kom	1 kom	50	3.337-957.0	28
	džepić/spojnice	bijela/plava	50 cm	1 kom	1 kom	50	3.337-958.0	28
 Krpa od mikrovlakana Eco Navlaka za brisanje od mikrovlakana odličnog odnosa cijene i kvalitete, od mekog mikropliša za svakodnevno čišćenje glatkih površina i laganu do srednje tešku nečistoću	džepić	bijela	40 cm	1 kom	1 kom	50	3.346-455.0	28
	džepić	bijela	50 cm	1 kom	1 kom	50	3.346-456.0	28
 Triomop Kombinirana navlaka za brisanje od mikrovlakana, poliestera, pamuka i viskoze odličnog klizanja, upijanja i skupljanja prljavštine	džepić/spojnice	siva/bijela	40 cm	1 kom	1 kom	50	3.346-488.0	28
	džepić/spojnice	siva/bijela	50 cm	1 kom	1 kom	50	3.346-489.0	28

Opis proizvoda	Primjena	Boja	Veličina	Jed.	Pak.	Broj za		
						Kol. narudžbu	UT	
 Pamućna krpa Basic Pamučna navlaka za brisanje odličnog upijanja i skupljanja prljavštine, idealna za svakodnevno univerzalno čišćenje	džepić/spojnice	prirodna	40 cm	1 kom	1 kom	50	3.337-959.0	28
	džepić/spojnice	prirodna	50 cm	1 kom	1 kom	50	3.337-960.0	28
 Pamućna krpa Eco Pamučna navlaka za brisanje odličnog odnosa cijene i kvalitete, upija i idealna za svakodnevno čišćenje	džepić	prirodna	40 cm	1 kom	1 kom	60	3.346-485.0	28
	džepić	prirodna	50 cm	1 kom	1 kom	60	3.345-686.0	28
Specijalne navlake za brisanje								
 Dvostruka krpa od mikrovlakana Navlaka za brisanje od mikrovlakana, od mekog mikropliša, obostrana primjena za velik površinski učinak, za svakodnevno čišćenje glatkih površina i laganu do srednje tešku nečistoću	džepić	bijela	40 cm	1 kom	1 kom		3.345-514.0	28
Držać krpe s čičkom								
 Držać krpe s čičkom Kvalitetan plastični držać s čičkom za brzu i jednostavnu primjenu, opcijski sa sustavom za blokadu (fiksiranje)	Sustav za blokadu		40 cm	1 kom	1 kom	10	6.999-272.0	28
	-		40 cm	1 kom	1 kom	10	6.999-271.0	28
 Aluminijska drška Za držać krpe s kopčom, držać krpe PF i držać krpe s čičkom			140 cm	1 kom	1 kom	10	6.999-096.0	28
 Teleskopska drška Teleskopska drška za držać krpe s kopčom, držać krpe PE i držać krpe s čičkom			97-184 cm	1 kom	1 kom	10	6.999-111.0	28
Krpa s čičkom								
 Abrazivna krpa s čičkom od mikrovlakana Navlaka od mikrovlakana specijalno za čišćenje snažne nečistoće i sigurnosnih pločica za učinkovito čišćenje	čičak	plava	40 cm	1 kom	1 kom	25	6.999-273.0	28
 Krpa ClaraClean C Vrlo kvalitetna, izvrsno klizi, optimalan učinak čišćenja za sve vrste podova otporne na vodu, vrlo dug vijek trajanja (do 700 ciklusa pranja)	čičak	plava	40 cm	1 kom	1 kom	50	3.345-985.0	28
	čičak	crvena	40 cm	1 kom	1 kom	50	3.345-993.0	28
								
 Pamućna krpa s čičkom Pamučna navlaka s čičkom odlično upija vodu, idealna za svakodnevno čišćenje	čičak	prirodna	40 cm	1 kom	1 kom	25	6.999-275.0	28
Sustav brisača poda s prskanjem								
 ECO!sustavi brisača poda s prskanjem Za brzo čišćenje manjih površina, otopina za čišćenje se ističe pritiskom na gumb, dužine 155 cm, uklj. bočicu od 0,66 l, držać krpe 40 cm i teleskopsku dršku			40 cm	1 kom	1 kom	25	5.999-045.0	02











Opis proizvoda	Primjena	Boja	Veličina	Jed.	Pak.	Broj za		UT
						Kol.	narudžbu	
Sustav brisača poda s prskanjem Classic Drška s integriranim spremnikom (maks. 500 ml) i funkcijskom prskanja, ergonomska i jednostavno rukovanje, s univerzalnim spojnim elementom, prikladno za držače krpe s kopčom, držače krpe PF i držače krpe s čičkom			148 cm	1 kom	1 kom	5	3.346-574.0	28
Kolica								
 Kanta 15 l s ocjediivačem za krpu Kanta od 15 litara s ručkom i ocjediivačem kojim se upravlja nožnom pedalom, jednostavan sustav idealan je za čišćenje malih površina			15 l	1 kom	1 kom		6.999-227.0	28
 Kolica za kantu s ocjediivačem u ručkom za guranje u obliku slova U 25 l Jednostruka kolica od kvalitetne plastike, ne hrđaju, vrlo su mobilna, s ručkom za guranje u obliku slova „U“, ocjediivačem i plavom kantom od 25 litara			25 l	1 kom	1 kom		6.999-208.0	28
 Kolica za kantu 25 l s ručkom Jako mobilna, nehrđajuća kolica za kantu od kvalitetne plastike, s bočnom pomičnom ručkom, kantom od 25 l i ocjediivačem krpe koji je jednostavan za rukovanje			25 l	1 kom	1 kom		6.999-210.0	28
 Kolica za dvije kante 2x15 l Vrlo mobilna, nehrđajuća kolica za dvije kante od 100 % polipropilena, s bočnom ručkom za guranje, sa 2 kante od 15 l kodiranih boja i ocjediivačem s čeljustima koji je jednostavan za rukovanje			2x15 l	1 kom	1 kom		6.999-025.0	28
 Kolica za dvije kante 2x25 l Kolica za dvije kante od 100 % polipropilena, nehrđajuća, vrlo mobilna, s ocjediivačem i dvije kante od 25 litara u boji, vrlo higijenska i jednostavna za čišćenje			2x25 l	1 kom	1 kom		6.999-209.0	28
 Posuda za pribor Za kolica za dvije kante 6.999-025.0, za dodatnu opremu ili boce				1 kom	1 kom		6.999-077.0	28
 Držač vreća za smeće Promišljeni držač vreća za smeće za proširenje naših kolica za jednu i dvije kante, sa segmentom za skupljanje otpada 6.999-210.0, 6.999-209.0, 6.999-207.0, i 6.999-025.0		siva		1 kom	1 kom		6.999-235.0	28
	Vreća za smeće 50 l	crvena	50 l	1 kom	1 kom		6.999-233.0	28
		žuta	50 l	1 kom	1 kom		6.999-234.0	28

Opis proizvoda	Primjena	Boja	Veličina	Jed.	Pak.	Broj za		
						Kol. narudžbu	UT	
 <p>Kanta</p>		crvena	15 l	1 kom	1 kom	14	6.999-172.0	28
		plava	15 l	1 kom	1 kom	14	6.999-173.0	28
		crvena	25 l	1 kom	1 kom	12	6.999-214.0	28
		plava	25 l	1 kom	1 kom	12	6.999-215.0	28
 <p>Ocjediivač s čeljustima Ocjediivač s valjcima (rezervni dio), prikladan za kolica za čišćenje Premium i Classic te kolica za kantu</p>				1 kom	1 kom	1	6.999-196.0	28
Sustav za brisanje UltraSpeed Pro								
 <p>UltraSpeed Pro komplet za početnike 25 l Okretna, iznimno fleksibilna, plastična i robusna kolica za kantu s mogućnošću spremanja, opremljena jedinstvenim poboljšanim ocjediivačem krpe za znatno bolji rezultat cijedenja, nema tjelesnog kontakta s cijelim nizom sredstava za čišćenje ili upotrijebljenim navlakama, ergonomska i jednostavna u primjeni, može se proširiti na kolica za dvije kante</p>		plava/siva	56x38x86 cm	1 kom	1 kom	25	3.345-625.0	28
 <p>UltraSpeed Pro Duo komplet za početnike Okretna, iznimno fleksibilna, plastična i robusna kolica za dvije kante, s ručkom za guranje, štede prostor, opremljena jedinstvenim poboljšanim ocjediivačem krpe za znatno bolji rezultat cijedenja, nema tjelesnog kontakta s voženim sredstvima za čišćenje niti upotrijebljenim navlakama, ergonomska i jednostavna u primjeni</p>		plava/siva	59x38x86 cm	1 kom	1 kom	25	3.345-626.0	28
 <p>UltraSpeed Pro kanta 10 l Za proširenje na kolica za dvije kante odn. kao dodatni prostor za odlaganje</p>		plava	10 l	1 kom	1 kom		3.345-614.0	28
 <p>UltraSpeed Pro ocjediivač Robusni, jednostavni plastični ocjediivač s vrlo dobrim učinkom cijedenja, za cijedenje krpu ne treba skinuti s držača</p>		siva		1 kom	1 kom		3.345-615.0	28
 <p>UltraSpeed Pro komplet klizača Ergonomski klizač s velikom ručkom za jednostavno manevriranje kolica s kantom, kanta od 6 l ili ploča s upozorenjem može se pričvrstiti na integriranu kuku</p>				1 kom	1 kom		3.345-613.0	28
 <p>UltraSpeed Pro držač krpe Lagani, robusni držač krpe s velikom nožnom pedalom za jednostavno otvaranje, prikladan za primjenu s UltraSpeed Pro ocjediivačem, za cijedenje krpu ne treba skinuti s držača</p>		siva	40 cm	1 kom	1 kom		3.345-616.0	28
 <p>Krpa UltraSpeed MicroPlus Krpa od mikrovlakana s nadmoćnim učinkom čišćenja i dugotrajnošću</p>		bijela/crna	40 cm	1 kom	1 kom	20	3.337-976.0	28
 <p>UltraSpeed TrioMopp Krpa s usukanim resicama, veliki učinak čišćenja, sposobnost upijanja, dugotrajnost i higijena u jednom</p>		siva/bijela	40 cm	1 kom	1 kom	20	3.345-478.0	28
 <p>UltraSpeed Safety Mopp Krpa od specijalnih vlakana (100 % poliamid) za odličan efekt ribanja i veliku dugotrajnost</p>		siva/crna	40 cm	1 kom	1 kom	20	3.337-978.0	28









Opis proizvoda	Primjena	Boja	Veličina	Jed.	Pak.	Broj za Kol. narudžbu	UT
Sustav za brisanje Swep							
 Duo Swep držač krpe Dvostrani, u obliku trapeza, sa 3D zglo- bom, bez drške, za ergonomski rad i dvostruki učinak čišćenja, prikladan za Swep Classic i Swep Duo navlake		siva	50 cm	1 kom	1 kom	3.337-513.0	28
 Aluminijska drška Za držač krpe s kopčom, držač krpe PF i držač krpe s čičkom			140 cm	1 kom	1 kom	10 6.999-096.0	28
 Teleskopska drška Teleskopska drška za držač krpe s kopčom, držač krpe PE i držač krpe s čičkom			97-184 cm	1 kom	1 kom	10 6.999-111.0	28
 Swep Mopp Duo MicroTech 30 % poliester, 70 % mikrovlakna		siva	50 cm	1 kom	1 kom	3.337-963.0	28
 Swep Mopp Duo HygienePlus 100 % polieterska mikrovlakna s česti- cama srebra, uklj. sive trake za čišćenje		bijela/siva	50 cm	1 kom	1 kom	3.345-438.0	28
 Swep Mopp Duo MicroPlus 100 % materijal od mikrovlakana		siva	50 cm	1 kom	1 kom	3.345-458.0	28
 Swep Mopp Duo SafetyPlus Dio za ribanje: 100 % poliamid, plava rezana vlakna: 85 % polieterska mi- krovlakna, 15 % poliester		siva/crna	50 cm	1 kom	1 kom	3.337-966.0	28
 Swep Mopp Classic S plavom porubnom trakom 70° C, 50 % poliester, 50 % viskoza		siva	50 cm	1 kom	1 kom	3.337-945.0	28
 Swep Mopp Classic Extra S crvenom porubnom trakom 70° C, 30 % poliester, 70 % viskoza		siva	50 cm	1 kom	1 kom	3.337-947.0	28
 Swep Mopp Classic MicroTech Sa sivom porubnom trakom 95° C, 30 % poliester, 70 % mikrovlakna		siva	50 cm	1 kom	1 kom	3.337-949.0	28
 Swep Mopp Classic HygienePlus 100 % polieterska mikrovlakna s česticama srebra, uklj. sive trake za čišćenje		bijela/siva	50 cm	1 kom	1 kom	3.345-348.0	28
 Swep Mopp Classic MicroPlus 100 % materijal od mikrovlakana		siva	50 cm	1 kom	1 kom	3.345-457.0	28









Opis proizvoda	Primjena	Boja	Veličina	Jed.	Pak.	Broj za Kol. narudžbu	UT
Razni pribor za mokro brisanje							
 Drewell 450 ravni okvir držača Bez drške			40 cm	1 kom	1 kom	3.335-741.0	28
 Aluminijska drška Za držač krpe s kopčom, držač krpe PF i držač krpe s čičkom			140 cm	1 kom	1 kom	100 6.999-096.0	28
 Ravna krpa 450 S resama, za Drewell 450		bijela	12x42 cm	1 kom	1 kom	3.335-831.0	28
 Dvostruka krpa od mikrovlakana Navlaka za brisanje od mikrovlakana, od mekog mikropliša, obostrana primjena za velik površinski učinak, za svakodnevno čišćenje glatkih površina i laganu do srednje tešku nečistoću	džepić	bijela	40 cm	1 kom	1 kom	3.345-514.0	28
 Plastična kvačica za krpu Prikladna za krpu s resicama, od plastike, bez drške		žuta		1 kom	1 kom	3.337-506.0	28
 Aluminijska drška Za držač krpe s kopčom, držač krpe PF i držač krpe s čičkom			140 cm	1 kom	1 kom	100 6.999-096.0	28
 Resice s trakom		prirodna	400 g	1 kom	1 kom	3.335-828.0	28
		prirodna	450 g	1 kom	1 kom	3.335-829.0	28
		prirodna		1 kom	1 kom	3.337-920.0	28
 Mop s drškom Integrirani mehanizam cijedenja u dršci		crvena		1 kom	1 kom	3.337-508.0	28
 Rezervna krpa za sustav krpa, 100 % pamuk		prirodna		1 kom	1 kom	3.337-938.0	28
 Čistač rubova s ručkom Za Maxi jastučić, idealan za čišćenje kutova i rubova		antracit	10x23 cm	1 kom	1 kom	12 6.999-101.0	28
 Čistač rubova s držačem drške Za Maxi jastučić, idealan za čišćenje kutova i rubova, bez drške		antracit	10x23 cm	1 kom	1 kom	6.999-158.0	28











Opis proizvoda	Primjena	Boja	Veličina	Jed.	Pak.	Broj za		UT	
						Kol.	narudžbu		
 Aluminijska drška Za držač krpe s kopčom, držač krpe PF i držač krpe s čičkom			140 cm	1 kom	1 kom	100	6.999-096.0	28	
 Maxi jastučić Abrazivna koprena s velikim učinkom čišćenja, idealan za uklanjanje lagano prljanajuće prljavštine na osjetljivim površinama		bijela	12x26 cm	1 kom	1 kom	12	6.999-102.0	28	
 Maxi jastučić Abrazivna koprena s velikim učinkom čišćenja, idealan za uklanjanje tvrdokorne prljavštine		zelena	11,5x25 cm	1 Pkg	5 kom		3.345-501.0	02	
		crna	11,5x25 cm	1 Pkg	5 kom		3.345-502.0	02	
 Maxi jastučić od mikrovlakana Upijajući i abrazivni jastučić, kombinacija bijelog poliestera/mikrovlakana i sivih, abrazivnih traka za četkanje		bijela/siva	12x26 cm	1 Pkg	5 kom		3.345-503.0	28	
 Melaminski jastučić S profilnom strukturom za dubinsko čišćenje, univerzalno prikladni za fini kamen, umjetni kamen, prirodni kamen, terakotu, premazani beton i strukturirane protuklizne pločice		siva/bijela	11,5x25 cm	1 Pkg	1 kom		3.345-900.0	02	
 PU jastučić Optimalno prikladan za čišćenje kutova i manjih površina, posebno robustan, vrlo dobar učinak čišćenja i moguća obostrana primjena, idealan za uporabu s čistačima rubova		crna/zelena	25x12 cm	1 kom	1 kom	5	3.346-697.0	02	
 Mini jastučić Abrazivna koprena s velikim učinkom čišćenja, idealan za uklanjanje tvrdokorne prljavštine		zelena	15,5x23,5 cm	1 Pkg	10 kom		3.345-504.0	02	
		crna	15,5x23,5 cm	1 Pkg	10 kom		3.345-505.0	02	
Metle i četke									
 Superior metla meka Savršena za suho čišćenje u unutarnjim prostorima, može se prati i autoklavirati, bez drške		plava/bijela	50 cm	1 kom	1 kom		3.345-469.0	28	
 Superior metla tvrda Savršena za mokro čišćenje vanjskih površina, može se prati i autoklavirati, bez drške		plava/bijela	50 cm	1 kom	1 kom		3.345-470.0	28	
 Četka za ribanje Savršena za agresivno i higijensko četkanje mokrih podova, može se prati i autoklavirati, bez drške		plava/bijela	30 cm	1 kom	1 kom		3.345-471.0	28	
 Aluminijska drška metle			Ø 23 mm, 145 cm	1 kom	1 kom		3.337-788.0	28	

	Opis proizvoda	Primjena	Boja	Veličina	Jed.	Pak.	Broj za Kol. narudžbu	UT
	ECO!metla za paučinu S teleskopskom drškom, savršeno rješenje za skidanje paučine te za cijevi za grijanje itd. i na stropovima				1 kom	1 kom	5.999-027.0	28
	Lopatica za metenje s gumenim profilom i klizačem Sustav skupljanja smeća koji se sastoji od klizača s ergonomskom ručkom i gumenim profilom, savršen je za skupljanje krupne i vlažne prljavštine.		plava	32×15×96 cm	1 kom	1 kom	1 6.999-191.0	28
	ECO!metla i spremnik za smeće Idealno za rad jednom rukom: vrlo lagana metla ECO! ima spremnik za smeće u koji se skuplja krupna prljavština te gumenu usnu koja se prilagodava podu		siva	28×29×85 cm	1 kom	1 kom	1 6.999-226.0	28
	Komplet za metenje Universal Metla i lopatica		plava	35×22×7 cm	1 kom	1 kom	12 3.337-614.0	28
	Higijenska ručna četka Četka s kratkom drškom, za optimalno čišćenje kuhinjskog pribora, može se prati i autoklavirati		plava/bijela	23 cm	1 kom	1 kom	3.345-472.0	28
	Četka za čišćenje preljeva na umivaoniku		bijela	22 cm	1 kom	1 kom	3.337-617.0	28
	WC garnitura Četka uklj. držač		bijela		1 kom	1 kom	3.345-543.0	28
	Gumeni brisač Plastični brisač za vodu		žuta/crna	55 cm	1 kom	1 kom	10 6.999-089.0	28
	Aluminijska drška Za držač krpe s kopčom, držač krpe PF i držač krpe s čičkom			140 cm	1 kom	1 kom	10 6.999-096.0	28
	Ploča s upozorenjem: Oprez, klizav pod! Uočljivije upozorenje, brzo se postavlja		žuta		1 kom	1 kom	5 6.999-104.0	28
	Upozorna ploča za okvir vrata Viseća upozorna ploča „STOP – zabranjen prolaz“ s usisnom čašicom			50x30 cm	1 kom	1 kom	10 6.999-229.0	28











Opis proizvoda	Primjena	Boja	Veličina	Jed.	Pak.	Broj za		
						Kol.	narudžbu	UT
 Lanac 1 m Žuti lanac od polipropilena, duljine 1 metar		žuta	100 cm	1 kom	1 kom	10	6.999-185.0	28
 Stoper za vrata s drškom Ergonomski univerzalni stoper za vrata s gumenim rubom i aluminijskom drškom, prikladan za svaku vrstu vrata			15,7x7,9x90 cm	1 kom	1 kom	6	6.999-206.0	28
Origo kolica za transport i čišćenje								
 Origo 300 FX Potpuno opremljena i montirana, težina: 18 kg	Sastoji se od: Plastična kolica s 4 kotačića 125 mm, 2 police, 2 kante od 6 l, 1 držač vreće za smeće 2x70 l uklj. 4 kopče za vreću za smeće, pretinac za odlaganje vreća za smeće, 1 držač drške i 1 pretinac za odlaganje držača krpe		B126xT58x H100 cm	1 kom	1 kom	3.345-619.0	28	
 Origo 300 FX-A Potpuno opremljena i montirana, težina: 18 kg	Sastoji se od: Plastična kolica s 4 kotačića 125 mm, 2 police, 2 kante od 6 l, 1 kanta od 15 l, 1 kanta od 25 l, 1 vertikalni ocjeđivač, 1 držač vreće za smeće 2x70 l uklj. 4 kopče za vreću za smeće, pretinac za odlaganje vreća za smeće, 1 držač drške i 1 pretinac za odlaganje držača krpe		B126xT58x H100 cm	1 kom	1 kom	3.345-540.0	28	
 Origo 300 HHX Potpuno opremljena i montirana, težina: 26 kg	Sastoji se od: Plastična kolica s 4 kotačića 125 mm, 3 police, 4 kante od 6 l, 4 kutije s poklopcem, 1 držač vreće za smeće 2x70 l uklj. 4 kopče za vreću za smeće, pretinac za odlaganje vreća za smeće, 1 držač drške i 1 pretinac za odlaganje držača krpe		B126xT58x H100 cm	1 kom	1 kom	3.345-621.0	28	
 Origo 500 HHX Potpuno opremljena i montirana, težina: 29 kg	Sastoji se od: Metalna kolica s 4 kotačića 125 mm, 5 polica, 4 kante od 6 l, 4 kutije s poklopcem, 1 držač vreće za smeće 2x70 l uklj. 4 kopče za vreću za smeće, pretinac za odlaganje vreća za smeće, 1 držač drške i 1 pretinac za odlaganje držača krpe		B127xT60x H100 cm	1 kom	1 kom	3.345-624.0	28	
Paušal za montažu Origo				1 kom	1 kom	3.335-825.0	06	









Opis proizvoda	Primjena	Boja	Veličina	Jed.	Pak.	Broj za Kol. narudžbu	UT
Pribor za Origo							
 Kanta 6 l Uklj. kopče u boji, bez poklopca		plava	6 l	1 kom	1 kom	3.337-844.0	28
 Poklopac za kantu 6 l		plava		1 kom	1 kom	3.337-845.0	28
 Kanta		plava	15 l	1 kom	1 kom	3.337-791.0	28
		plava	25 l	1 kom	1 kom	3.337-793.0	28
 Kanta 22 l, duguljasta Uklj. kopče u boji		plava	22 l	1 kom	1 kom	3.337-848.0	28
 Polica		plava		1 kom	1 kom	3.337-846.0	28
Polica mala		plava		1 kom	1 kom	3.337-847.0	28
 Kutija Za pripremu i transport krpa Swep uklj. kopče u boji, bez poklopca		plava		1 kom	1 kom	3.337-849.0	28
 Poklopac za kutiju Uklj. kopče u boji		plava		1 kom	1 kom	3.337-850.0	28
 Sito za kutiju Za pripremu krpa		plava		1 kom	1 kom	3.337-851.0	28
Držac Swep Duo plosnatog ocjediivača				1 kom	1 kom	3.337-832.0	28
 Swep Duo plosnati ocjediivač		tamnosiiva		1 kom	1 kom	3.337-831.0	28

Opis proizvoda	Primjena	Boja	Veličina	Jed.	Pak.	Broj za	
						Kol. narudžbu	UT
 Torba za vreću Za držač za vreće Origo		siva	70 l	1 kom	1 kom	3.337-801.0	28
		siva	120 l	1 kom	1 kom	3.337-857.0	28
Poklopac vreće za smeće Uklj. kopče u boji		siva	70 l	1 kom	1 kom	3.337-843.0	28
		siva	120 l	1 kom	1 kom	3.337-842.0	28
 Kuka		siva		1 kom	1 kom	3.337-853.0	28
 Komplet držača drške		siva		1 kom	1 kom	3.337-852.0	28
 Kopča držača odvojiva Bez stezaljke drške		siva		1 kom	1 kom	3.337-859.0	28
 Pretinac za odlaganje držača krpe		siva	300er Origo	1 kom	1 kom	3.337-854.0	28
		siva	500er Origo	1 kom	1 kom	3.337-855.0	28
Clean Liner kolica za transport i čišćenje							
 Clean Liner Classic I S ocjediivačem krpa za brisač poda, koji je namijenjen za dvije kante, držačem vreće za smeće i ladicama na zatvaranje				1 kom	1 kom	5.999-044.0	28
 Clean Liner Classic II S ocjediivačem s valjcima za dvije kante i držačem kante za smeće, za krpu s fiksiranjem spojnicama				1 kom	1 kom	6.999-080.0	28
 Clean Liner Classic III S ocjediivačem krpa za brisač poda, koji je namijenjen za dvije kante, i držačem vreće za smeće				1 kom	1 kom	6.999-163.0	28
 Clean Liner Classic IV Sustav za brzo mokro čišćenje s predkondicioniranjem i držačem vreće za smeće				1 kom	1 kom	6.999-164.0	28















	Opis proizvoda	Primjena	Boja	Veličina	Jed.	Pak.	Broj za		UT
							Kol.	narudžbu	
	ECO!First Liner Za učinkovito vidljivo čišćenje i prostor za opremu, zaštićeni držač vreće za smeće 150 l, bez konzole ECO!First Liner				1 kom	1 kom	5.999-019.0		28
	Kolica ECO!Clean Liner Mini Sustav za brzo mokro čišćenje s predkondicioniranjem i zaštićenim držačem vreće za smeće				1 kom	1 kom	6.999-165.0		28
	Clean Liner Classic Light Duty Ergonomska kolica za čišćenje sa 2 kante od 15 l i 3 kante od 4 l, plavom kutijom za krpe i preklopivim držačem vreće za smeće 120 l				1 kom	1 kom	1 6.999-190.0		28
	ECO!Clean Liner Sustav za mokro čišćenje s predkondicioniranjem, zaštićenim držačem vreće za smeće 150 l i ladicama na zatvaranje				1 kom	1 kom	5.999-021.0		28
	Kolica ECO!Clean Liner Press S ocjediivačem krpa za brisač poda, koji je namijenjen za dvije kante, zaštićenim držačem vreće za smeće 150 l i ladicama na zatvaranje				1 kom	1 kom	6.999-162.0		28
Pribor za Clean Liner									
	Konzola ECO!First Liner Dodatni prostor za opremu za čišćenje, za kolica ECO!First Liner				1 kom	1 kom	5.999-020.0		28
	Mreža za krpu S poteznom vrpcom, za spremanje i pažljivo pranje upotrijebljenih krpa u perilici rublja								
			bijela	70 l	1 kom	1 kom	50 6.999-130.0		28
			plava	50 l	1 kom	1 kom	60 6.999-128.0		28
			crvena	20 l	1 kom	1 kom	60 6.999-129.0		28
	Vreća za smeće 120 l S patentnim zatvaračem, od plastike, primjenjiva za kolica Clean Liner Classic								
			crvena	120 l	1 kom	1 kom	50 6.999-160.0		28
			plava	120 l	1 kom	1 kom	50 6.999-161.0		28
	Vreća za smeće 120 l S patentnim zatvaračem, od plastike, prikladna za sva kolica za transport i čišćenje								
			žuta	120 l	1 kom	1 kom	1 6.999-228.0		28
	Kanta 4 l								
			žuta	4 l	1 kom	1 kom	30 5.999-049.0		28
			crvena	4 l	1 kom	1 kom	30 5.999-050.0		28
			plava	4 l	1 kom	1 kom	30 5.999-051.0		28
			zelena	4 l	1 kom	1 kom	30 6.999-186.0		28

Opis proizvoda	Primjena	Boja	Veličina	Jed.	Pak.	Broj za		
						Kol.	narudžbu	UT
 Preklopni poklopac za kantu od 4 l				1 kom	1 kom	1	6.999-187.0	28
 Kanta		crvena	15 l	1 kom	1 kom	14	6.999-172.0	28
		plava	15 l	1 kom	1 kom	14	6.999-173.0	28
		crvena	25 l	1 kom	1 kom	12	6.999-214.0	28
		plava	25 l	1 kom	1 kom	12	6.999-215.0	28
 Kutija za krpe s poklopcem Za predkondicioniranje i spremanje krpa		plava	10 l	1 kom	1 kom	1	6.999-199.0	28
		crvena	10 l	1 kom	1 kom	1	6.999-200.0	28
		plava	20 l	1 kom	1 kom	1	5.999-052.0	28
		crvena	20 l	1 kom	1 kom	1	5.999-053.0	28
 Ladica s ključem Ladica s ključem za kolica za čišćenje Premium			40 l	1 kom	1 kom	1	6.999-177.0	28
			22 l	1 kom	1 kom	1	6.999-176.0	28
			10 l	1 kom	1 kom	1	6.999-204.0	28
 Držač kutije za krpe Držač za izvedbe kutija za krpe 6.999-052.0 i 6.999-053.0 za predkondicioniranje krpa				1 kom	1 kom		5.999-054.0	28
 Polica za krpe Polica za držač za krpe, prikladna za sva kolica za čišćenje kao i za kolica za transport Classic				1 kom	1 kom		6.999-192.0	28
 Držač drške Držač drške promjera 23 mm za sustav krpa ECO!Sprüh 5.999-045.0, sustav krpa 6.999-145.0 i aluminijsku dršku 6.999-096.0.			Ø 23 mm	1 kom	1 kom	1	6.999-193.0	28
 Držač drške Držač drške promjera 26 mm za sustav krpa ECO! 5.999-024.0 i teleskopsku dršku 6.999-111.0.			Ø 26 mm	1 kom	1 kom	1	6.999-194.0	28
 Univerzalni držač drške Držač za drške različitih promjera, nema klizanja zbog posebne gume, ostaje na dršci, a ne na kolicima				1 kom	1 kom	50	6.999-270.0	28

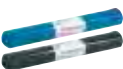
Opis proizvoda	Primjena	Boja	Veličina	Jed.	Pak.	Broj za Kol. narudžbu	UT
 <p>Sklopivi držač vreća za smeće Sklopivi držač vreća za smeće, kao dodatni pribor uz naša kolica Clean-Liner 6.999-080.0, 5.999-044.0, 6.999-163.0, 6.999-164.0 i 6.999-190.0, štedi prostor</p>				1 kom	1 kom	5.999-048.0	28
 <p>Poklopac Clean Liner Classic Dopunski, žuti poklopac kante za smeće za naše držače vreća za smeće 6.999-080.0, 5.999-044.0, 6.999-163.0, 6.999-164.0 i 6.999-190.0 te sve modele Clean Liner Classic</p>		žuta		1 kom	1 kom	6.999-174.0	28
 <p>Pregradna šipka za kolica ECO Praktično pregrađivanje vreće za smeće, idealna za učvršćivanje više mreža za krpu ili vreća za smeće na kolica, odgovara za proizvode 5.999-019.0 i 5.999-021.0.</p>				1 kom	1 kom	5.999-035.0	28
 <p>Ocjediivač s čeljustima Ocjediivač s valjcima (rezervni dio), prikladan za kolica za čišćenje Premium i Classic te kolica za kantu</p>				1 kom	1 kom	6.999-196.0	28
 <p>Ocjediivač s valjcima Rezervni valjkasti ocjediivač za kolica za čišćenje 6.999-080.0 i kolica za kantu 6.999-021.0</p>				1 kom	1 kom	6.999-195.0	28
 <p>Komplet pribora ECO!Liner Prikladno za sva kolica za čišćenje: komplet pribora ECO!Liner s kantom za predkondicioniranje krpa, kadicom za držanje kutije za krpe te kukom i pregradom za vreće za smeće</p>				1 kom	1 kom	5.999-025.0	28
Pribor za kolica Classic							
 <p>Držač drške</p>		siva		1 kom	1 kom	3.346-492.0	28
 <p>Stezaljka drške</p>		siva		1 kom	1 kom	3.346-493.0	28
 <p>Kuka</p>		siva		1 kom	1 kom	3.346-494.0	28
 <p>Adapter 2x70l držač vreće Classic</p>		siva		1 kom	1 kom	6.999-292.0	28

Opis proizvoda	Primjena	Boja	Veličina	Jed.	Pak.	Broj za Kol. narudžbu	UT
Kolica za transport i čišćenje Classic							
 <p>Kolica Classic I Idealna za brzo svakodnevno čišćenje: kolica za čišćenje s dvama kantama od 4 l kodiranih boja</p>			107×66×112 cm	1 kom	1 kom	6.999-216.0	28
 <p>Kolica Classic II Kolica za čišćenje s ocjeđivačem s čeljustima jednostavnim za rukovanje te po dvjema kantama od 4 i 15 l kodiranih boja</p>			107×66×112 cm	1 kom	1 kom	6.999-217.0	28
 <p>Kolica Classic III Prostrani prostor za odlaganje: kolica za čišćenje s četirima kantama od 4 l kodiranih boja, ocjeđivačem s čeljustima i uklonjivim kolicima za dvije kante</p>			140×65×112 cm	1 kom	1 kom	6.999-218.0	28
 <p>Kolica Classic IV S ocjeđivačem s čeljustima za fleksibilnu primjenu: kolica za čišćenje s velikim prostorom za odlaganje te četirima kantama od 4 l i dvjema kantama od 15 l, sve su kante kodirane bojom</p>			135×65×112 cm	1 kom	1 kom	6.999-219.0	28
 <p>Kolica Classic V Kolica za čišćenje s velikim prostorom za odlaganje za predkondicioniranje, uklj. dvije kutije za krpe od 20 litara i četiri kante od 4 l kodirane bojom</p>			114×52×112 cm	1 kom	1 kom	6.999-220.0	28
Hotelska kolica Premium							
 <p>Kolica Hotel Premium I Vrlo kvalitetna hotelska kolica za 6 do 8 soba, uklj. preklopivi držač vreće za smeće od 120 l, zahvaljujući kotačima veličine 125 mm s odbojnicima jednostavno manevriranje čak i kada su kolica vrlo teška</p>			113×64×142,5 cm	1 kom	1 kom	6.999-224.0	28
 <p>Kolica Hotel Premium II Kotači veličine 125 mm s odbojnicima omogućuju jednostavno manevriranje ovim hotelskim kolicima s držačem vreće za smeće (120 litara) kada su kolica teška, prikladna za 10 do 12 soba</p>			197×64×142,5 cm	1 kom	1 kom	6.999-225.0	28
 <p>Kolica Hotel Classic I Hotelska kolica s preklopivim držačem vreće za smeće od 120 litara, kolica su prikladna za 12 do 15 soba i imaju tri drvena pretinca i pet kotača veličine 125 mm</p>			117×53×128 cm	1 kom	1 kom	6.999-221.0	28
 <p>Kolica Hotel Classic II Prikladna za čišćenje 15 do 18 soba: hotelska kolica sa sklopivim držačem vreća za smeće od 120 l, trima pretincima od drva i pet kotača veličine 125 mm.</p>			127×53×128 cm	1 kom	1 kom	6.999-222.0	28
 <p>Kolica Hotel Classic III Preklopivi držač vreće za smeće od 120 litara dio je osnovne opreme hotelskih kolica za 10 do 12 soba, uz to imaju i tri drvena pretinca i pet kotača veličine 125 mm</p>			107×53×128 cm	1 kom	1 kom	6.999-223.0	28

Opis proizvoda	Primjena	Boja	Veličina	Jed.	Pak.	Broj za		UT
						Kol.	narudžbu	
 Vreća za kantu za kupaonski otpad UNIVERSAL 5 I HDPE-vreća, 310x370x0,005 mm		prozirno	50 rola po 50 kom	1 krt	2.500 kom	108	3.346-224.0	28
 Vreća za smeće UNIVERSAL PLUS 20 I HDPE-vreća, 450x540x0,006 mm		prozirno	50 rola po 40 kom	1 krt	2000 kom	100	3.346-169.0	28
 Vreća za smeće UNIVERSAL PLUS 30 I HDPE-vreća, 500x600x0,006 mm		prozirno	20 rola po 100 kom	1 krt	2000 kom	96	3.346-225.0	28
 Vreća za smeće UNIVERSAL 30 I HDPE-vreća, 500x600x0,01 mm		prozirno	20 rola po 50 kom	1 krt	1000 kom	120	3.338-080.0	28
 Vreća za smeće FIRST 30 I LDPE-vreća, 260+240x600x0,02 mm		prozirno	20 rola po 50 kom	1 krt	1000 kom	64	3.346-227.0	28
 Vreća s vezicom 30 I HDPE-vreća, 500x600+50x0,015 mm		bijela	24 rola po 25 kom	1 krt	600 kom	72	3.346-226.0	28
 Vreća za smeće 45 I HDPE-vreća, 550x700x0,011 mm		prozirno	35 rola po 20 kom	1 krt	875 kom	80	3.338-081.0	28
 Vreća za smeće UNIVERSAL PLUS 60 I HDPE-vreća, 620x720x0,006 mm		prozirno	40 rola po 50 kom	1 krt	2000 kom	60	3.346-228.0	28
 Vreća za smeće FIRST 60 I HDPE-vreća, 600x720x0,012 mm		prozirno	20 rola po 50 kom	1 krt	1000 kom	80	3.345-864.0	28
 Vreća za smeće UNIVERSAL PLUS 65 I HDPE-vreća, 630x850x0,0075 mm		prozirno	9 rola po 40 kom	1 krt	360 kom	120	3.346-229.0	28
 Vreća za smeće UNIVERSAL 65 I HDPE-vreća, 630x850x0,01 mm odgovara za žičane košare		prozirno	10 rola po 50 kom	1 krt	500 kom	96	3.346-230.0	28
 Vreća za smeće 65 I LDPE-vreća, 330+300x850x0,02 mm		bijela	9 rola po 40 kom	1 krt	360 kom	88	3.338-083.0	28

Opis proizvoda	Primjena	Boja	Veličina	Jed.	Pak.	Broj za		UT
						Kol.	narudžbu	
Vreće za smeće								
 Vreća za smeće ECO 70 I LDPE-vreća, 575x1000x0,029 mm		plava	10 rola po 25 kom	1 krt	250 kom	40	3.346-231.0	28
 Vreća za smeće BASIC 70 I LDPE-vreća, 575x1000x0,035 mm		plava	10 rola po 25 kom	1 krt	250 kom	32	3.346-232.0	28
 Vreća za smeće PREMIUM 70 I LDPE-vreća, 575x1000x0,04 mm		plava	10 rola po 25 kom	1 krt	250 kom	60	3.338-079.0	28
		siva	10 rola po 25 kom	1 krt	250 kom	36	3.338-074.0	28
		bijela	10 rola po 25 kom	1 krt	250 kom	42	3.338-075.0	28
		zeleno	10 rola po 25 kom	1 krt	250 kom	40	3.338-076.0	28
		crvena	10 rola po 25 kom	1 krt	250 kom	40	3.338-077.0	28
		žuta	10 rola po 25 kom	1 krt	250 kom	40	3.338-078.0	28
 Vreća za smeće ECO 120 I LDPE-vreća, 700x1100x0,027 mm		plava	10 rola po 25 kom	1 krt	250 kom	32	3.346-234.0	28
 Vreća za smeće BASIC 120 I LDPE-vreća, 700x1100x0,032 mm		plava	10 rola po 25 kom	1 krt	250 kom	64	3.345-587.0	28
		crna	10 rola po 25 kom	1 krt	250 kom	32	3.345-588.0	28
 Vreća za smeće PREMIUM 120 I LDPE-vreća, 700x1100x0,037 mm		plava	10 rola po 25 kom	1 krt	250 kom	48	3.346-235.0	28
		crna	10 rola po 25 kom	1 krt	250 kom	48	3.338-072.0	28
 Vreća za smeće PREMIUM 120 I LDPE-vreća, 700x1100x0,06 mm		plava	10 rola po 25 kom	1 krt	250 kom	40	3.346-236.0	28
		siva	10 rola po 15 kom	1 krt	250 kom	42	3.338-068.0	28
 Vreća za smeće PREMIUM 120 I LDPE-vreća, 700x1100x0,065 mm		prozirno	10 rola po 25 kom	1 krt	250 kom	48	3.338-067.0	28
 Vreća za smeće UNIVERSAL 120 I HDPE-vreća, 700x1100x0,018 mm		prozirno	10 rola po 50 kom	1 krt	500 kom	42	3.346-233.0	28
 Vreća za smeće PREMIUM 120 I LDPE-vreća, 700x1100x0,07 mm		plava	10 rola po 25 kom	1 krt	250 kom	30	3.345-747.0	28
		siva	10 rola po 25 kom	1 krt	250 kom	30	3.345-748.0	28
 Vreća za smeće 150 I LDPE-vreća, 800x1000x0,06 mm		crna	10 rola po 25 kom	1 krt	250 kom	30	3.346-237.0	28
 Vreća za smeće/umetanje 160 I LDPE-vreća, 910x1000x0,05 mm		plava	20 rola po 10 kom	1 krt	200 kom	36	3.338-069.0	28
 Vreća za smeće PREMIUM 170 I LDPE-vreća, 500+400x1100x0,038 mm		plava	10 rola po 25 kom	1 krt	250 kom	24	3.346-238.0	28
 Vreća za smeće 240 I LDPE-vreća, 1000x1200x0,065 mm		crna	15 rola po 10 kom	1 krt	150 kom	30	3.338-084.0	28
 Vreća za smeće PREMIUM 300 I LDPE-vreća, 650+550x1350x0,06 mm za kante od 240 l		plava	10 rola po 10 kom	1 krt	100 kom	30	3.346-239.0	28



**UČINKOVITO
HIGIJENSKI
EKONOMIČNO
EKOLOŠKI
PRIHVATLJIVO**

CLARA CLEAN® RELOAD

Inovacija u svakodnevnom čišćenju -
ekskluzivno kod proizvođača Kärcher

SLJEDEĆA DIMENZIJA U TEHNOLOGIJI ČIŠĆENJA

ClaraClean® Reload je inovacija za optimizaciju profesionalnog čišćenja. Sada ekskluzivno kod proizvođača Kärcher.

Spremno za uporabu u svakom trenutku

Po prvi je puta razvijena tkanina od mikrovlakana zbog čije formule aktivnih vlakana **uobičajena kemijska sredstva za čišćenje više nisu** potrebna. ClaraClean® Reload se može upotrebljavati suho, vlažno ili mokro. Evo u čemu je stvar: nova, ekološki neškodljiva formula za čišćenje već je integrirana u tkaninu od mikrovlakana.

ClaraClean® Reload ...

- omogućuje visok stupanj učinkovitosti čišćenja i obradene površine.
- štiti mikrovlakna.
- povećava kvalitetu.
- ekološki je prihvatljivija od svih ostalih mogućnosti.



Integrirani
tenzidi

Mudro kombinirano

Dosad su dvije komponente **tkanine za čišćenje** i **sredstva za čišćenje** pro-matrane odvojeno (s primarnim fokusom na sredstvima za čišćenje), a sada su čimbenici profesionalnog čišćenja pomnije analizirani i po prvi put međusobno povezani.

Precizno dozirano, čisto bez premca

Niti previše niti premalo: specijalno razvijen, patentiran postupak omogućuje ravnomjerno ispuštanje **iznimno učinkovite formule za čišćenje** s higijenske navlake za brisanje ili krpe od mikrovlakana ClaraClean® Reload.

Higijensku navlaku ili krpu od mikrovlakana valja **samo navlažiti vodom** i već se **aktiviraju tvari integrirane u tkaninu** te se definirano ispuštaju. Dozirano točno po potrebi - to može samo sustav ClaraClean® Reload.

Nakon čišćenja krpa se postupkom pranja jednostavno ponovno napuni. Taj se postupak može ponavljati proizvoljno mnogo puta.

Na kraju postupka pranja krpa se može osušiti ili ponovno upotrijebiti dok je vlažna.



Konvencionalno



Aktivnih vlakana



PREDNOSTI, PREDNOSTI ... I JOŠ VIŠE PREDNOSTI

Sustav ClaraClean® Reload proizvođača Kärcher pruža niz nepobjedivih prednosti. A time i značajnu prednost u odnosu na konkurenciju.



Značajno se smanjuje potrošnja vode.
Više se ne upotrebljavaju nepotrebna sredstva za čišćenje.



Za rukovanje agresivnim sredstvima za čišćenje potrebni su stručno znanje i mjere sigurnosti. Zahvaljujući upotrijebljenim aktivnim tvarima Clara Clean® Reload pruža najbolje preduvjete za **veću sigurnost**.



Više nema nezgodnog i pogrešnog **doziranja sredstava za čišćenje**



U jednom jedinomu proizvodu **kombinira se mehaničko i kemijsko čišćenje**. To je posebno važno u zdravstvu.



Nedovoljno ili prekomjerno doziranje učinkovito se smanjuje i onemogućuje.



Olakšano skladištenje tekstila za čišćenje.



Ravnomjerno i razumljivo ispuštanje formule za čišćenje na površinu. **Neprestano ovlaživanje poda** osigurava trajno visok stupanj učinkovitosti čišćenja.



Postupci čišćenja mogu se pratiti u svakom trenutku. Ovaj učinkoviti kontrolni instrument važan je dokaz za osiguranje u slučaju tužbi, npr. za bolnice.



Čišćenje koje štiti površine.



Posve drukčije nego kod uobičajenih metoda, omogućuje se ravnomjerno navlaživanje očišćenih površina tijekom dugog razdoblja. Optimalan kut kontakta **znatno odgađa ponovno prljanje** jer se pod ne oblaže suvišnim sredstvima za čišćenje koja privlače nečistoću. Čišćenje se može obavljati uz znatno **manje utrošene snage**. Time se štedi vrijeme, a nečistoća više ne može prodrijeti u dublje slojeve. Posljedica je da **vrijednost kvalitetnih materijala ostaje dulje očuvana**.



Nema povlačenja teških navlaženih navlaka za brisanje niti krpa.

CLARA CLEAN RELOAD! ŠTITI OKOLIŠ – I VAŠ BUDŽET

Ekonomičan postupak utječe i na uštedu u vašem budžetu. A i vaši se zadatci značajno smanjuju.

Ekološki? Da. Ekonomično? Svakako.

Prošlo je vrijeme kada su proizvodi, kod kojih su zaštita prirode i ekološka prihvatljivost bili važni, omogućavali mirnu savjet, ali jednako tako i opterećivali budžet.

Održivost danas više ne mora biti skupa! Najbolji je primjer toga ClaraClean® Reload, revolucionarni postupak čišćenja koji je učinkovit kao gotovo nijedan drugi proizvod za čišćenje.

ClaraClean® Reload je vrhunski učinkovit ...

- po pitanju postignutog rezultata čišćenja.
- po pitanju štednje resursa.
- po pitanju ekonomičnosti.

Uredno profitiranje? Sve jasnije!

Od sustava ClaraClean® Reload najviše će profitirati **poduzeća za čišćenje i praonice te poduzeća s internim čišćenjem**, ali i **krajnji potrošači**.

U praksi to izgleda ovako: zbog doziranja koje se može precizno odrediti, revolucionarne kombinacije tekstila za čišćenje i sredstava za čišćenje, uporabe vode kao jedinog dodatnog sredstva te jednostavnog i lakog ponovnog punjenja tekstila postiže se najučinkovitija ušteda vremena, a time i novca.

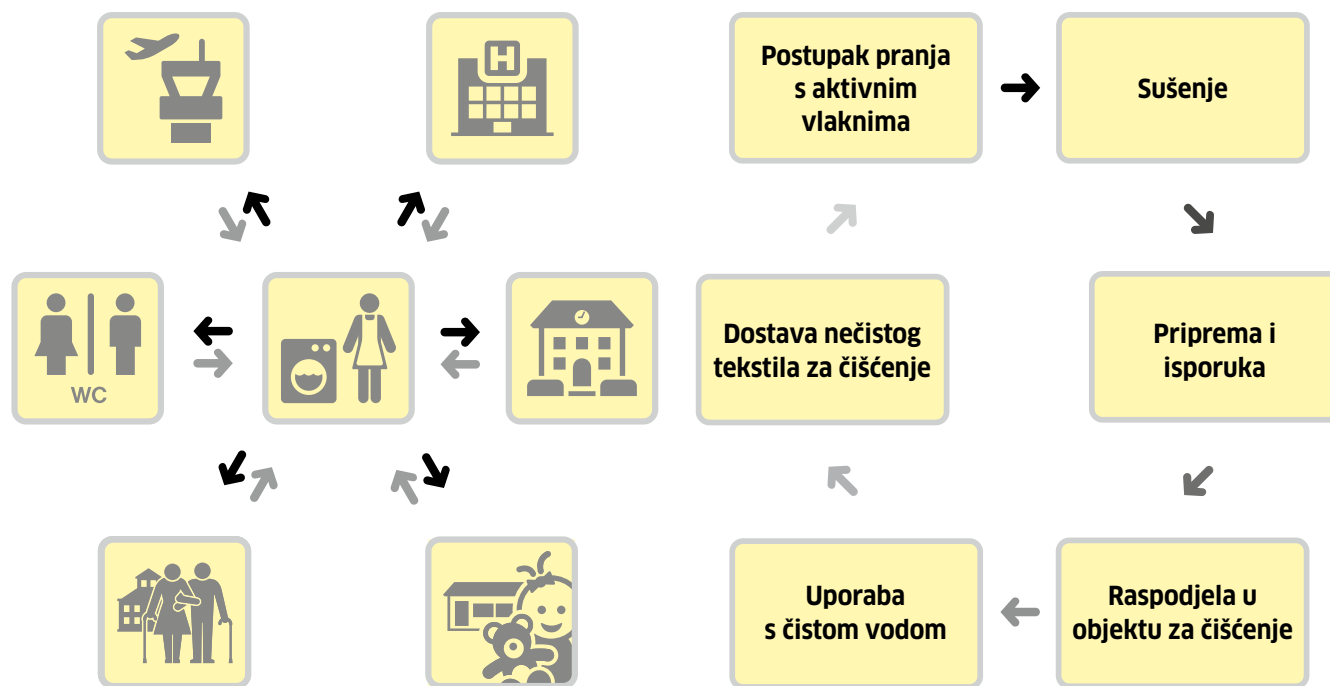

Primjeri primjene

Kružni tok sustava ClaraClean® Reload

ClaraClean® Reload ne osigurava samo značajnu prednost u odnosu na konkurenciju nego i krajnje ekonomično higijensko čišćenje.

JEDNOSTAVNO RUKOVANJE - ODRŽIV REZULTAT

Samo nekoliko malih koraka za vas, a velik korak do veće učinkovitosti pri čišćenju i troškovne učinkovitosti! Eto kako jednostavno funkcionira ClaraClean® Reload.



Osnovna oprema za praonicu

Sustav ClaraClean® Reload

- perilica rublja
- tehnika za doziranje
- sušilica
- mogućnosti skladištenja



Korak 1

Pranje i punjenje tekstila ClaraClean® Reload

Razdvajanje tekstila po vrstama za različito punjenje (UniClean blue i SaniClean red). Tekstili se nakon postupka pranja i punjenja mogu upotrebljavati dok su vlažni ili se za skladištenje osušiti i sušilici.

Korak 2

Priprema tekstila ClaraClean® Reload

Suhi tekstili ClaraClean® Reload (navlake za brisanje odnosno krpe) ovisno o punjenju i području primjene (lagano lužnato ili lagano kiselo) razvrstajte u za to predviđene kutije i kante.

Korak 3

Čišćenje tekstilima ClaraClean® Reload

Navlaživanje tekstila samo vodom aktivira tenzide koji se nalaze u tekstu. Odmah možete započeti s čišćenjem. Može se primijeniti svaka metoda:

- metoda kanta/cijedenje
- metoda mopa za prskanje
- metoda pripreme mopa



Praktično.

Uporabom mopa za prskanje suhe navlake za prskanje mogu se **navlažiti izravno tijekom primjene** kako bi se aktivirali tenzidi.

Štedljivo.

Uz to štedite **do 50 % vode** u odnosu na uobičajene metode!

Korak 4

Odvajanje upotrijebljenih tekstila ClaraClean® Reload

Upotrijebljene navlake za brisanje ili krpe nakon čišćenja valja odvojiti po vrstama i prethodnom punjenju izravno na kolicima za čišćenje i tako olakšati postupak pranja i punjenja koji slijedi. Uporaba mrežica za pranje dodatno pomaže ovom koraku.

Korak 5

Odvajanje prema boji i punjenje bubnja perilice

Ovisno o različitom punjenju (UniClean blue ili SaniClean red) u bubanj perilice stavlja se samo jedna vrsta upotrijebljenih tekstila.

ČISTO ZA VAŠU OKOLINU, REVOLUCIONARNO ZA OKOLIŠ

Ekološka prihvatljivost središnja je točka sustava ClaraClean® Reload. Stoga se svi proizvodi proizvode na ekološki prihvatljiv način i s ciljem postizanja održivosti.

Dobitnik ekološke oznake „Nordic Swan“

Tkanine ClaraClean® Reload ...

- ne sadrže ekološki štetna bojila ni mutagene niti kancerogene dodatke.
- značajno doprinose ekološkom čišćenju.
- odlikuju se učinkovitom snagom čišćenja uz istovremeno izvanredna svojstva sprječavanja trenja.
- značajno doprinose smanjenju količine upotrijebljenih sredstava za čišćenje uz optimiziran učinak čišćenja.



Sjajan prolaz na znanstvenim ispitivanjima

Stručnjaci su na znanstvenoj bazi ispitali djelovanje sustava ClaraClean® Reload u bolnicama. Pritom je provedeno ispitivanje i djelovanja tekstila napunjenih kiselim i lužnatim agensima u WC-ima, sanitarnoj opremi i općim prostorijama. **ClaraClean® Reload je posvuda postigao savršenu čistoću** – zahvaljujući ravnomjernom ispuštanju formule za čišćenje i optimalnom djelovanju sredstva za dezinfekciju površina. Za najviše standarde higijene!

Uz sustav ClaraClean® Reload poduzeća za čišćenje, bolnice, domovi za stare i nemoćne, praonice i pogoni, kojima je potrebna savršena čistoća, trebaju **znatno manje kemijskih proizvoda i logistike**. To je revolucionaran napredak!











CLARA CLEAN®GO! NOVO RJEŠENJE ZA JEDNOKRATNI TEKSTIL

U velikoj potrazi za rješenjem za jednokratnu uporabu, proizvođač Avet sada **je razvio suho punjene jednokratne tekstile za brisanje poda i površina**. Kärcher je i ovdje ekskluzivni ponuđač u Austriji. Patentirano rješenje spremno za uporabu jamči apsolutno precizno doziranje, visoku sigurnost na radu i skladištenje na malom prostoru.

Navlaživanje čistom vodom aktivira tvari integrirane u tkaninu, primjena započinje odmah **ClaraClean®Go! može se integrirati bez dodatnih ulaganja u postojeće procese čišćenja** i prava je alternativa uobičajenim sustavima za čišćenje.



Opis proizvoda	Primjena	Svojstva	Veličina pakiranja	Broj za narudžbu	UT			
Sredstvo za pretpranje								
 ClaraClean - sredstvo za pretpranje B1 Pri pretpranju ciljano otapa sve ostatke tenzida iz tekstila. Optimalna priprema za punjenje koje slijedi	Priprema tekstila	slabo lužnato pH-vrijednost: 8,0	20 l	10 3.345-979.0	29			
 ClaraClean - sredstvo za prijanjanje C1 Osigurava da tenzidi za čišćenje, koji se brzo vlaže, optimalno prijanjaju na tekstile za čišćenje ClaraClean	Priprema tekstila	neutralan pH-vrijednost: 7,0	20 l	10 3.345-980.0	29			
 ClaraClean - univerzalno sredstvo za čišćenje UniClean Blue Lužnati tenzid, koji se brzo vlaži i koji se nalazi u sredstvu za čišćenje, koncipiran je za snažno svakodnevno čišćenje s brzim djelovanjem	Priprema tekstila - ručno čišćenje - svakodnevno čišćenje	slabo lužnato pH-vrijednost: 11,5	20 l	10 3.345-981.0	29			
 ClaraClean - sredstvo za čišćenje sanitarija SaniClean Red Kiselni tenzid, koji se brzo vlaži i koji se nalazi u sredstvu za čišćenje, koncipiran je za učinkovito svakodnevno čišćenje u području sanitarija i WC-a	Priprema tekstila - ručno čišćenje - svakodnevno čišćenje	Jako kiseo pH-vrijednost: 2,4	20 l	10 3.345-982.0	29			
 ClaraClean - krpa za pranje Wash & Go Za istovremeno pranje tekstila i kemijsku modifikaciju tekstilnih vlakana sustava ClaraClean u perilici. Sadrži deterđent i kemijske tvari	Ekstraktorski uređaji - generalno čišćenje - međučišćenje		1 krt	1 3.345-984.0	29			
 ClaraClean - sredstvo za čišćenje automata Specijalno sredstvo za čišćenje automata za sustav ClaraClean Reload! Sustav u strojevima za ribanje i usisavanje. Ekstremno brzo vlaženje - za svakodnevno čišćenje	Strojevi za ribanje i usisavanje - svakodnevno čišćenje - međučišćenje	slabo lužnato pH-vrijednost: 11,5	10 l	15 3.345-983.0	29			
Krpa od mikrovlakana								
		Ručno čišćenje - svakodnevno čišćenje	plava, 40 cm	1 kom	50 3.345-985.0	28		
			crvena, 40 cm	1 kom	50 3.345-993.0	28		
			plava, 60 cm	1 kom	50 3.345-986.0	28		
			crvena, 60 cm	1 kom	50 3.345-994.0	28		
		Ručno čišćenje - svakodnevno čišćenje	plava, 40 cm	1 kom	50 3.345-987.0	28		
			crvena, 40 cm	1 kom	50 3.345-995.0	28		
			plava, 50 cm	1 kom	50 3.345-988.0	28		
			crvena, 50 cm	1 kom	50 3.345-996.0	28		
								
ClaraClean Go!								
	Maramice za čišćenje poda Go! Suho punjene, visokoučinkovite jednokratne maramice za čišćenje poda odličnog učinka čišćenja i svojstva klizanja, visok stupanj sigurnosti pri radu i jednostavna primjena, maramice za pod aktiviraju se samo s vodom	lužnato punjeno	plava	40 cm	1 Pkg	50 kom	10 3.346-598.0	28
		kiselno punjeno	crvena	40 cm	1 Pkg	50 kom	10 3.346-599.0	28
		nije punjeno	zelena	40 cm	1 Pkg	50 kom	10 3.346-600.0	28
					10 Pkg	po boji		
	Maramica za čišćenje površina SX Go! Suho punjene, visokoučinkovite jednokratne maramice za čišćenje površina odličnog učinka čišćenja, visok stupanj sigurnosti pri radu i jednostavna primjena, maramice za površine aktiviraju se samo s vodom	lužnato punjeno	plava	33x33 cm	1 Pkg	50 kom	20 3.346-601.0	28
		kiselno punjeno	crvena	33x33 cm	1 Pkg	50 kom	20 3.346-602.0	28
		kiselno punjeno	žuta	33x33 cm	1 Pkg	50 kom	20 3.346-603.0	28
		nije punjeno	zelena	33x33 cm	1 Pkg	50 kom	20 3.346-604.0	28
					20 Pkg	po boji		

Uredaji ClaraClean	Opis proizvoda	Primjena	Boja	Veličina	Jed.	Pak.	Broj za			Cijena
							Kol.	narudžbu	UT	
	Sustav mopa za prskanje C40 Premium / Go! Uklj. sklopivi držač mopa 40 cm i bocu pod tlakom 600 ml. Za brzo i učinkovito čišćenje poda, ergonomski i jednostavno rukovanje, mlaznica blizu poda - postiže široko i ravnomjerno prskanje	Ručno čišćenje - svakodnevno čišćenje	plemeniti čelik antracit	40 cm			1	3.346-024.0	28	
	Sustav mopa za prskanje S40 Premium Uklj. sklopivi držač mopa 40 cm i bocu pod tlakom 600 ml. Za brzo i učinkovito čišćenje poda, ergonomski i jednostavno rukovanje, mlaznica blizu poda - postiže široko i ravnomjerno prskanje	Ručno čišćenje - svakodnevno čišćenje	plemeniti čelik antracit	40 cm			1	3.346-023.0	28	
	Boca pod tlakom 600 ml Za sustav mopa za prskanje Premium. Boca pod tlakom antracit boje s gumbom u boji, za nanošenje vode ili otopina sredstava za čišćenje	Ručno čišćenje - svakodnevno čišćenje	plava crvena	600 ml 600 ml			1 1	3.346-025.0 3.346-026.0	28 28	
	Držač drške UNI Za sustav mopa za prskanje Premium. Za jednostavno i sigurno pričvršćenje uređaja s mopom za prskanje i uobičajenih drški na kolica za čišćenje i transport	Ručno čišćenje - svakodnevno čišćenje	antracit				1	3.346-027.0	28	
	Držač krpe s čičkom C40 / Go! Držač krpe bez drške. Za krpu ClaraClean C40 Clett ili sve ostale uobičajene krpe s čičkom, za uporabu s teleskopskom ili aluminijskom drškom	Ručno čišćenje - svakodnevno čišćenje	siva	40 cm			1	3.346-030.0	28	
	Držač krpe s čičkom C60 Držač krpe s drškom. Za krpu ClaraClean C60 Clett ili sve ostale uobičajene krpe s čičkom, za uporabu s teleskopskom ili aluminijskom drškom	Ručno čišćenje - svakodnevno čišćenje	siva	58 cm			1	3.346-031.0	28	
	Soft-Adapter Go! Specijalna navlaka u kombinaciji s držačem krpe s čičkom C40 za uporabu s krpama za pod ClaraClean Go!	Čičak	crna	40 cm	1 kom	1 kom	20	3.346-614.0	28	
	Komplet torbica za pojas Go! Idealan za nošenje navlaženih ili suhih krpa		siva/crna		1 kom	1 kom	1	3.346-675.0	28	
	Vrećica WET2GO Vodonepropusna vrećica na zatvaranje za jednostavnu i brzu pripremu krpa za pod		prozirno		1 kom	1 kom	1	3.346-637.0	28	









ZA OPUŠTEN I SIGURAN RAD.











Dokazana profesionalna kvaliteta za čistače stakla, fasada i zgrada. Uz kvalitetu dizajniranu za savršen učinak čišćenja Kärcher ovdje spaja ergonomski dizajn, sigurnu tehnologiju povezivanja, raznovrsne komponente, savršen učinak čišćenja bez tragova sa sigurnim radom bez umaranja. Ekonomično rješenje za smanjenje potrošnje vode, energije i sredstava za čišćenje.





















Sadržaj Čišćenje prozora i fasada









Krpe za čistač prozora i držači čistača prozora	Stranica 67	Pribor i posebni artikli	Stranica 72
Čistači prozora i ručke čistača	Stranica 67	Kompleti	Stranica 72
Vodilice čistača i rezervne gumene trake	Stranica 68	Razni uređaji za čišćenje	Stranica 73
Brisači prozora i oštrice	Stranica 68	LEWI Indoor	Stranica 73
Teleskopski štapovi i pribor	Stranica 69	PURALEEN čišćenje prozora i fasada	Stranica 74
Četke za pranje	Stranica 70	PURALEEN boce	Stranica 75
Pojasevi i futrole	Stranica 70		
Kante i pribor	Stranica 70		
Brisači vode	Stranica 71		
Kožne krpe za prozore	Stranica 71		





Opis proizvoda	Boja	Veličina	Jed.	Pak.	Broj za	
					Kol. narudžbu	UT
Krpe za čistač prozora i držači čistača prozora						
 White Star Tkanje od kvalitetnih vlakana, s dugim resicama, za brzo čišćenje stakla i površina, dobra snaga čišćenja, lako periva, s čičak zatvaračem		25 cm	1 kom	1 kom	3.345-497.0	28
		35 cm	1 kom	1 kom	3.345-128.0	28
		45 cm	1 kom	1 kom	3.345-129.0	28
 Blue Star Mješovito tkanje od PES i mikrovlakana, s dugim resicama, savršena za velike površine, dobro upijanje vode i priljavnost, bez poteškoća uklanja skorenu priljavnost, lako periva, s čičak zatvaračem		25 cm	1 kom	1 kom	3.345-498.0	28
		35 cm	1 kom	1 kom	3.345-130.0	28
		45 cm	1 kom	1 kom	3.345-131.0	28
 Mikrofaser Krpa od mikrovlakana, dobro upijanje vode i velika snaga čišćenja, savršena za velike površine, lako periva, s čičak zatvaračem		25 cm	1 kom	1 kom	3.345-499.0	28
		35 cm	1 kom	1 kom	3.345-132.0	28
		45 cm	1 kom	1 kom	3.345-133.0	28
 Pad Strip Mješovito tkanje od kvalitetnih vlakana, s kratkim resicama, dodatna površina jastučića bez poteškoća uklanja skorenu i krupnu nečistoću, brzo i učinkovito, s čičak zatvaračem		35 cm	1 kom	1 kom	3.345-134.0	28
		45 cm	1 kom	1 kom	3.345-135.0	28
 Aluminijski držač čistača prozora Lagan i stabilan, kvalitetna obrada, pouzdan za uporabu s teleskopskim štapom, materijal od aluminija i dvokomponentne plastike		25 cm	1 kom	1 kom	3.345-500.0	28
		35 cm	1 kom	1 kom	3.345-136.0	28
		45 cm	1 kom	1 kom	3.345-137.0	28
 Bionic držač čistača prozora pomični Fleksibilan, ručka individualno podešiva za 45 stupnjeva, sigurno leži u ruci, za ugodan rad bez umaranja, savršen za uporabu s teleskopskim štapom, materijal od aluminija i dvokomponentne plastike		35 cm	1 kom	1 kom	3.345-138.0	28
		45 cm	1 kom	1 kom	3.345-139.0	28
 Bionic držač čistača prozora Ergonomskog oblika, pruža uvijek siguran dosjed, sigurno leži u ruci, za ugodan rad bez umaranja, savršen za uporabu s teleskopskim štapom, materijal od aluminija i dvokomponentne plastike		35 cm	1 kom	1 kom	3.345-140.0	28
		45 cm	1 kom	1 kom	3.345-141.0	28
Čistači prozora i ručke čistača						
 Bionic ručka za brzo čišćenje Ergonomskog oblika, pruža uvijek siguran dosjed, uspješna u uporabi širom svijeta, brza i jednostavna zamjena vodilice, iznimno pouzdana, čak i za uporabu s teleskopskim štapom, materijal od plemenitog čelika i dvokomponentne plastike			1 kom	1 kom	3.345-142.0	28
 Bionic ručka čistača pomični Ergonomskog oblika, kut rada podešiv za 180 stupnjeva, dokazana u svakodnevnoj uporabi, stabilna izvedba, jako fleksibilna, materijal od dvokomponentne plastike			1 kom	1 kom	3.345-143.0	28









Opis proizvoda	Boja	Veličina	Jed.	Pak.	Broj za	
					Kol. narudžbu	UT
 <p>Ručka čistača soft grip Jednostavno rukovanje, izvedba soft grip, dokazana u praksi, jednostavna zamjena vodilice, uvijek sigurno leži u ruci, pouzdana za uporabu s teleskopskim štapom, materijal od plemenitog čelika i plastike</p>			1 kom	1 kom	3.345-144.0	28
Vodilice čistača i rezervne gumene trake						
 <p>V vodilica od plemenitog čelika Profesionalna vodilica od plemenitog čelika s V izrezom, položaj vodilice varijabilno podesiv, robusna i stabilna, uvijek savršeno dosjeda, jednostavna zamjena vodilice, materijal od plemenitog čelika, uklj. meku gumenu traku</p>		25 cm	1 kom	1 kom	3.345-145.0	28
		35 cm	1 kom	1 kom	3.345-146.0	28
		45 cm	1 kom	1 kom	3.345-147.0	28
		55 cm	1 kom	1 kom	3.345-148.0	28
 <p>Rezervna gumena traka tvrda Posebnog oblika i vulkanizirana, jako pouzdana i dugotrajna, za čišćenje bez tragova</p>		92 cm	1 kom	1 kom	3.345-149.0	28
 <p>Rezervna gumena traka meka Posebnog oblika i vulkanizirana, jako pouzdana i dugotrajna, za čišćenje bez tragova</p>		92 cm	1 kom	1 kom	3.345-150.0	28
Brisači prozora i oštrice						
 <p>Bionic brisač prozora Ergonomska ručka, velika površina brisanja, brisač prozora i površina, siguran i stabilan, savršen za uporabu s teleskopskim štapom, sa sigurnosnom kapom, materijal od dvokomponentne plastike</p>		10 cm	1 kom	1 kom	3.345-151.0	28
 <p>Brisač prozora i poda Veća snaga zbog drške dužine 25 cm, sa zaštitnom kapom za veću sigurnost, materijal od metala, aluminija i plastike</p>		10 cm dužine 25 cm	1 kom	1 kom	3.345-153.0	28
 <p>Brisač prozora i poda S drškom dužine 120 cm za lagane radove, omogućuje ugodan rad u stojećem položaju, sa zaštitnom kapom za veću sigurnost, materijal od metala, aluminija i plastike</p>		10 cm dužine 120 cm	1 kom	1 kom	3.345-154.0	28
 <p>Zamjenska oštrica Za Bionic brisač prozora/brisač prozora i poda 10 cm, pakiranje od 10 komada</p>		10 cm	1 Pkg	10 kom	3.345-152.0	28
 <p>Držac oštrice Nepričvršćen držač oštrice, materijal od plemenitog čelika</p>		10 cm	1 kom	1 kom	3.337-550.0	28
 <p>Zamjenska oštrica Za držač oštrice 10 cm, pakiranje od 25 komada</p>		10 cm	1 Pkg	25 kom	3.337-996.0	28

Opis proizvoda	Boja	Veličina	Jed.	Pak.	Broj za	
					Kol. narudžbu	UT
 <p>Strugač za staklo Radne površine 4 cm, s uvlačnom oštricom, praktičan i jako robustan, bez poteškoća uklanja ostatke boje i naljepnice, materijal od plemenitog čelika</p>		4 cm	1 kom	1 kom	3.345-155.0	28
 <p>Zamjenska oštrica Za strugač za staklo 4 cm, pakiranje od 5 komada u kartonu</p>		4 cm	1 Pkg	5 kom	3.345-156.0	28
Teleskopski štapovi i pribor						
 <p>Dvodijelni teleskopski štap Kvalitetno obrađen i jako stabilan, posebno prilagođeni klizni prsten ne dopušta zakretanje, za siguran rad bez ljestvi - izravno s poda, sa sigurnosnim konusom i zaštitom od zatvaranja, materijal od aluminija i plastike</p>		2x125 cm	1 kom	1 kom	3.345-084.0	28
		2x200 cm	1 kom	1 kom	3.345-085.0	28
 <p>Trodiyelni teleskopski štap Kvalitetno obrađen i jako stabilan, posebno prilagođeni klizni prsten ne dopušta zakretanje, za siguran rad bez ljestvi - izravno s poda, sa sigurnosnim konusom i zaštitom od zatvaranja, materijal od aluminija i plastike</p>		3x150 cm	1 kom	1 kom	3.345-087.0	28
		3x200 cm	1 kom	1 kom	3.345-629.0	28
		3x300 cm	1 kom	1 kom	3.345-088.0	28
 <p>Četverodijelni teleskopski štap Kvalitetno obrađen i jako stabilan, posebno prilagođeni klizni prsten ne dopušta zakretanje, za siguran rad bez ljestvi - izravno s poda, sa sigurnosnim konusom i zaštitom od zatvaranja, materijal od aluminija i plastike</p>		4x250 cm	1 kom	1 kom	3.345-081.0	28
		4x300 cm	1 kom	1 kom	3.345-082.0	28
		4x400 cm	1 kom	1 kom	3.345-083.0	28
 <p>Zglob Za uporabu s teleskopskim štapom, lagan, podesiv zglob, idealan za rad na teško dostupnim mjestima</p>			1 kom	1 kom	3.345-157.0	28
 <p>Zamjenski konus Omogućuje brzu promjenu alata, za navrtanje ili stavljanje alata na teleskopski štap, osigurava optimalan do-sjed, materijal od plastike</p>			1 kom	1 kom	3.345-158.0	28
 <p>Bionic četka za cijevi zakrivljena Ergonomska ručka, za čišćenje okruglih površina i cijevi, savršena za uporabu s teleskopskim štapom, jednostavna za stavljanje na sigurnosni konus, materijal od dvokomponentne plastike i prave konjske dlake</p>			1 kom	1 kom	3.345-159.0	28
 <p>Bionic četka za zidove ovalna Ergonomska ručka, za čišćenje zidova i hrapavih površina, savršena za uporabu s teleskopskim štapom, jednostavna za stavljanje na sigurnosni konus, materijal od dvokomponentne plastike i prave konjske dlake</p>			1 kom	1 kom	3.345-160.0	28







Opis proizvoda	Boja	Veličina	Jed.	Pak.	Broj za Kol. narudžbu	UT
 <p>Fixi kvačica Kvačica od plemenitog čelika za sigurno pričvršćivanje krpa i spužvi, za stavljanje na teleskopski štap, materijal od plemenitog čelika</p>			1 kom	1 kom	3.345-161.0	28
 <p>Držac kista Odgovara za okrugle i ravne kistove, za sigurne soboslikarske radove s poda, jednostavno podesiv kut koji se može fiksirati, za stavljanje na teleskopski štap, materijal od aluminijske i dvokomponentne plastike</p>			1 kom	1 kom	3.345-162.0	28
 <p>Adapter za metlu Odgovara svim standardnim metlama, izdržljivi navoj od mesinga, za stavljanje na teleskopski štap, materijal od mesinga</p>			1 kom	1 kom	3.345-163.0	28
Četke za pranje						
 <p>Četka za pranje meka Čvrsta, dugotrajna izvedba s navojem R 1/4", s mekanim sintetičkim čekinjama, navoj od mesinga, materijal od plastike</p>		30 cm	1 kom	1 kom	3.345-181.0	28
 <p>Četka za pranje tvrda Čvrsta, dugotrajna izvedba s navojem R 1/4", s tvrdim sintetičkim čekinjama, navoj od mesinga, materijal od plastike</p>		30 cm	1 kom	1 kom	3.345-182.0	28
 <p>Adapter za četku za pranje Odgovara svim standardnim četkama za pranje, s navojem R 1/4", za stavljanje na teleskopski štap, materijal od mesinga</p>		R 1/4"	1 kom	1 kom	3.345-164.0	28
Pojasevi i futrole						
 <p>Futrola Za čistače prozora i krpe za čistač prozora, idealna za rad na ljestvama ili uskim prostorima, s čičak zatvaračem za pojas, materijal od plastike</p>			1 kom	1 kom	3.345-171.0	28
 <p>Pojas za futrolu Odgovara za futrolu, s čičak zatvaračem, materijal od najlona</p>			1 kom	1 kom	3.345-172.0	28
Kante i pribor						
 <p>Kanta 22 I Pravokutna kanta odgovara za krpu za čistač prozora i čistač prozora 45 cm, materijal od plastike</p>		B24xL48x H24 cm	1 kom	1 kom	3.345-173.0	28

Opis proizvoda	Boja	Veličina	Jed.	Pak.	Broj za	
					Kol. narudžbu	UT
 <p>Sito od plemenitog čelika Za kantu 22 l, materijal od plemenitog čelika</p>			1 kom	1 kom	3.345-175.0	28
Brisači vode						
 <p>Brisač vode pojačan Za teške radove, suši podove bez tragova, čisti fuge, materijal od pjenaste gume</p>	crna	55 cm	1 kom	1 kom	3.345-177.0	28
	crna	75 cm	1 kom	1 kom	3.345-178.0	28
 <p>Brisač vode pojačan, otporan na ulje Pojačana izvedba otporna na ulje za teške radove, suši podove bez tragova, čisti fuge, materijal od pjenaste gume</p>	crvena	55 cm	1 kom	1 kom	3.345-179.0	28
 <p>Brisač vode za higijenske prostorije Izvedba za higijenske prostorije, suši podove bez tragova, čisti fuge, materijal od plastike s pjenastom gumom</p>	bijela	55 cm	1 kom	1 kom	3.345-380.0	28
 <p>Aluminijska drška Za brisač vode, kvalitetna obrada, jako stabilna, materijal od aluminija i plastike</p>		Ø 22 mm, 140 cm	1 kom	1 kom	3.345-180.0	28
Kožne krpe za prozore						
 <p>Lanena krpa za poliranje Robusna i univerzalno upotreblijiva, za poliranje i čišćenje staklenih površina</p>		50x70 cm	1 kom	1 kom	3.345-183.0	28
 <p>Kožna krpa za prozore Media Kvaliteta s pečatom s ucrtanom glavom tigra, Chamois kožna krpa za prozore – provjerena i dokazana, pravokutna, uklj. upute za uporabu, materijal od ovčje kože, štavljena tranom</p>		45x70 cm	1 kom	1 kom	3.345-184.0	28
 <p>Kožna krpa za prozore Premium Fina kvaliteta s pečatom s natpisom plume, Chamois kožna krpa za prozore – provjerena, za čišćenje stakla bez tragova, oblik krzna, uklj. upute za uporabu, materijal od ovčje kože, štavljena tranom</p>		63x82 cm	1 kom	1 kom	3.345-185.0	28

Opis proizvoda	Boja	Veličina	Jed.	Pak.	Broj za Kol. narudžbu	UT
Pribor i posebni artikli						
 <p>Sakupljač papira Sa zamjenjivim vrhom od plemenitog čelika, jednostavno i učinkovito uklanja otpatke, materijal od aluminija i plastike</p>		100 cm	1 kom	1 Pkg	3.345-165.0	28
 <p>Zamjenski vrh Za sakupljač papira, materijal od plemenitog čelika</p>		13 cm	1 kom	1 kom	3.345-166.0	28
 <p>Kliješta za grubu nečistoću Hvatanje bez sagibanja, za praktično, sigurno i higijensko uklanjanje smeća, materijal od aluminija i plastike</p>		100 cm	1 kom	1 kom	3.337-592.0	28
Kompleti						
 <p>Komplet za zimski vrt i solarne module Komplet za specijalne primjene, kompletna osnovna oprema sa stabilnom najlonskom torbom</p>		Sastoji se od: 1 teleskopski štap 4x 100 cm, 1 krpa za čistač prozora White Star 35 cm, 1 krpa za čistač prozora Blue Star 35 cm, 1 držač čistača prozora 35 cm, 1 strugač za staklo 4 cm, 1 pakiranje zamjenskih oštrica (5 kom), 1 čistač prozora 35 cm s vodicom i gumom, 1 rezervna gumena traka meka 35 cm, 1 zglob uklj. adapter, zglobni produžetak 50 cm, 1 zglobni produžetak 75 cm, uklj. torbu	1 kom	1 kom	3.345-186.0	28
 <p>Komplet za čišćenje stakala i prozora Komplet za specijalne primjene, kompletna osnovna oprema sa stabilnom najlonskom torbom</p>		Sastoji se od: 1 ručka čistača soft grip, 1 vodilica 25 cm s gumom, 1 vodilica 35 cm s gumom, 1 vodilica 45 cm s gumom, 1 rezervna gumena traka meka 25 cm, 1 rezervna gumena traka meka 35 cm, 1 teleskopski štap 3x 100 cm, 1 držač čistača prozora 35 cm, 1 krpa za čistač prozora White Star 35 cm, 1 krpa za čistač prozora Blue Star 35 cm, 1 strugač za staklo 4 cm, 1 pakiranje zamjenskih oštrica (5 kom), 1 zglob za teleskopski štap, 1 držač oštrice + 10 oštrica u kutiji, uklj. torbu	1 kom	1 kom	3.345-187.0	28

Opis proizvoda	Boja	Veličina	Jed.	Pak.	Broj za		UT
					Kol.	narudžbu	
Razni uređaji za čišćenje							
 <p>Ručni držač jastučića S čičak zatvaračem, idealno prikladan za sve perive površine kao što su staklo, plemeniti čelik, keramika, pisači stolovi itd., velika površina za odlaganje, stoga je vrlo učinkovit</p>		30 cm	1 kom	1 kom	12	6.999-119.0	28
 <p>Navlaka od mikrovlakana za ručni držač jastučića za staklo Savršena na glatkim i sjajnim površinama, prikladna za ručni držač jastučića s čičak zatvaračem</p>		30 cm	1 Pkg	5 kom	5	6.999-142.0	28
 <p>Florfix uređaj Uređaj za nanošenje i čišćenje uklj. navlaku i aluminijsku dršku, idealno prikladan za nanošenje polimernih premaza</p>		40 cm, dužine 140 cm	1 kom	1 kom		3.337-558.0	28
 <p>Florfix rezervna navlaka Za Florfix uređaj, idealna za nanošenje polimernih premaza</p>		40 cm	1 kom	1 kom		3.337-993.0	28
 <p>Držač uređaja Aluminijska vodilica</p>		90 cm	1 kom	1 kom		3.337-594.0	28
 <p>Držač drške za držač uređaja Za drške Ø 20-30 mm</p>			1 kom	1 kom		3.337-595.0	28
 <p>Praško, sintetička vlakna Jednostavno i brzo uklanja prašinu, za čišćenje predmeta i teško dostupnih mjesta od prašine, također prikladan za skidanje paučine</p>		70 cm	1 kom	1 kom		3.345-547.0	28
 <p>ECO!metla za paučinu S teleskopskom drškom, savršeno rješenje za skidanje paučine te za cijevi za grijanje itd. i na stropovima</p>			1 kom	1 kom		5.999-027.0	28
LEWI Indoor							
 <p>LEWI Indoor sustav Za prozorske površine, stubišta i glatke površine, od stabilnih teleskopskih štapova, do 4 m radne visine, do 10 m radne visine može se produljiti s teleskopskim štapovima s crijevom za vodu, upravljanje kabelom</p>			1 kom	1 kom		3.345-915.0	01
				Sastoji se od: 1 dvodijelni teleskopski štap s crijevom 250 cm (2x125 cm), 1 zglob, 1 držač jastučića, 1 plavi rezervni jastučić 26,5x13 cm, 1 boca 500 ml s priključkom, 1 pojas, 1 torba za bocu, 1 torba za elektriku, 1 torba za 5 rezervnih jastučića, 1 punjač, bez daljinskog upravljača			

Opis proizvoda	Boja	Veličina	Jed.	Pak.	Broj za Kol. narudžbu	UT
PURAQLEEN čišćenje prozora i fasada						
<p>PURASTART Mini komplet</p> <p>Uređaj za čišćenje prozora i fasada za uporabu s prirodnom vodom za bolji rezultat čišćenja sušenjem bez mrlja i tragova, dulja zaštita od ponovnog prljanja i dugotrajna čistoća</p>  <p>NOVO</p>			1 kom	1 kom	3.346-658.0	01
Sastoji se od:						
1 bazna stanica s bocom s ionskom smolom 12,5 l, ručka za nošenje i ugrađeni TDS mjerni uređaj, mono crijevo (12,5 m)						
1 teleskopski štap HYBRIDPOLE 540 cm (4 segmenta), 4 kopče za crijevo, adapter za PURAQLEEN četke,						
1 aluminijski zglob za PURASTART i PURASTART Mini,						
1 kutna četka za pranje stakla, 27 cm bijela, 1 debljina čekinja 0,25 mm, duljina čekinja 40 mm, uklj. mlaznice i priključak crijeva						
<p>PURASTART komplet</p> <p>Uređaj za čišćenje prozora i fasada za uporabu s prirodnom vodom za bolji rezultat čišćenja sušenjem bez mrlja i tragova, dulja zaštita od ponovnog prljanja i dugotrajna čistoća</p>  <p>NOVO</p>			1 kom	1 kom	3.346-411.0	01
Sastoji se od:						
1 bazna stanica s bocom s ionskom smolom 25 l i ručka za nošenje, kolica za mobilnu uporabu na terenu, mono crijevo (25 m) uklj. držač i TDS mjerni uređaj (ugrađen),						
1 teleskopski štap CARBONPOLE 900 cm (6 segmenata), 6 kopči za crijevo, adapter za PURAQLEEN četke, bajunetni zatvarač (G4) za produžetak s TITANPOLE ili CARBONPOLE,						
1 ručka za CARBONPOLE i TITANPOLE s bajunetnim zatvaračem (G4),						
1 zaobljena četka Vario s 5 Power mlaznica i Vario zglobom,						
1 četka za prozor 40 cm bijela						
<p>PURAQLEEN DISY Basis</p> <p>Bazna stanica za čišćenje prozora i fasada s demineraliziranom vodom bez štapova i pribora, za radnu visinu do 15 m</p> 			1 kom	1 kom	3.345-911.0	01
Sastoji se od:						
1 bazna stanica s robusnim plastičnim tijelom i pneumatskim gumama,						
1 instalirani EC mjerni uređaj za kontrolu ulaza i izlaza,						
1 mono crijevo 40 m Ø 10 mm,						
1 držač crijeva,						
1 boca s 25 kg ionske smole						
<p>PURAQLEEN DISY Basis Adv</p> <p>Bazna stanica za čišćenje prozora i fasada s demineraliziranom vodom bez štapova i pribora, za radnu visinu do 15 m</p> 			1 kom	1 kom	3.346-032.0	01
Sastoji se od:						
1 bazna stanica s robusnim plastičnim tijelom i pneumatskim gumama,						
1 instalirani EC mjerni uređaj za kontrolu ulaza i izlaza,						
1 duo crijevo 40 m Ø 10 mm + injektor,						
1 bubanj za crijevo,						
1 boca s 25 kg ionske smole						
<p>PURAQLEEN DISY Elektro Basis</p> <p>Bazna stanica za čišćenje prozora i fasada s demineraliziranom vodom bez štapova i pribora, za radnu visinu do 21 m</p> 			1 kom	1 kom	3.345-912.0	01
Sastoji se od:						
1 bazna stanica s robusnim plastičnim tijelom i pneumatskim gumama,						
1 instalirani EC mjerni uređaj za kontrolu ulaza i izlaza,						
1 mono crijevo 40 m Ø 10 mm,						
1 držač crijeva,						
1 150 PSI pumpa,						
1 daljinski upravljač,						
1 boca s 25 kg ionske smole						
<p>PURAQLEEN DISY Elektro Basis Adv</p> <p>Bazna stanica za čišćenje prozora i fasada s demineraliziranom vodom bez štapova i pribora, za radnu visinu do 21 m</p> 			1 kom	1 kom	3.346-033.0	01
Sastoji se od:						
1 bazna stanica s robusnim plastičnim tijelom i pneumatskim gumama,						
1 instalirani EC mjerni uređaj za kontrolu ulaza i izlaza,						
1 duo crijevo 40 m Ø 10 mm,						
1 bubanj za crijevo,						
1 150 PSI pumpa,						
1 daljinski upravljač,						
1 boca s 25 kg ionske smole						

Opis proizvoda	Boja	Veličina	Jed.	Pak.	Broj za	
					Kol. narudžbu	UT
PURAQLEEN PROF I Basis Bazna stanica za čišćenje prozora i fasada s demineraliziranom vodom bez štapova i pribora, za radnu visinu do 21 m			1 kom	1 kom	3.345-913.0	01
						
Sastoji se od:						
1 bazna stanica s robusnim čeličnim okvirom i pneumatskim gumama,						
1 instalirani EC mjerni uređaj za kontrolu ulaza i izlaza,						
1 duo crijevo 50 m Ø 10 mm + dozirna pumpa,						
1 daljinski upravljač,						
1 Power pumpa,						
1 punjač,						
1 boca s 25 kg ionske smole						
PURAQLEEN PROF II Basis-E			1 kom	1 kom	3.345-914.0	01
Bazna stanica za čišćenje prozora i fasada s demineraliziranom vodom bez štapova i pribora, za radnu visinu do 21 m						
						
Sastoji se od:						
1 bazna stanica s robusnim plastičnim tijelom i pneumatskim gumama,						
1 instalirani EC mjerni uređaj za kontrolu ulaza i izlaza,						
1 duo crijevo 50 m Ø 10 mm + dozirna pumpa,						
1 daljinski upravljač,						
1 Power pumpa,						
1 punjač,						
1 mrežni dio za 230V pogon,						
1 boca s 25 kg ionske smole						
PURAQLEEN boce						
NOVA boca sa 25 kg NOVE ionske smole Nova boca punjena novim granulatом, uklj. poklopac		25 kg	1 kom	1 kom	3.337-414.0	28
						
RABLJENA boca s 25 kg NOVE ionske smole Rabljena boca punjena novim granulatом, uklj. poklopac		25 kg	1 kom	1 kom	3.345-746.0	28
						
RABLJENA boca s 25 kg REGENERIRANE ionske smole Izdašnost 80 % novog granulata, može se dobiti samo pri istovremenom vraćanju prazne boce s poklopcem		25 kg	1 kom	1 kom	3.337-415.0	28
						
RABLJENA boca s 25 kg POTROŠENE ionske smole Kaucija pri vraćanju prazne boce s poklopcem		25 kg	1 kom	1 kom	3.337-416.0	28
						
NOVA ionska smola 25 kg		25 kg	1 kom	1 kom	3.336-025.0	28

NOVO

VRHUNSKA HIGIJENA NA JEDNOM MJESTU.

Od papirnatih ručnika u bolnicama sve do držača salveta u restoranima – proizvodi i potrošni materijal pružaju korisnicima jedinstven osjećaj udobnosti te se sasvim jednostavno mogu prilagoditi odgovarajućim potrebama.









To štedi vrijeme, novac i trud. Kad god morate brisati, sušiti, čistiti ili polirati, mi imamo savršeno rješenje za vas.









Naši proizvodi, držači i potrošni materijal su razvijeni kako bi ispunili posebne zahtjeve sanitarnih prostora, industrijskih okruženja, kuhinja ili blagovaonica. Tako se u svom poslu možete uhvatiti u koštac sa stvarno bitnim stvarima.





















Sadržaj - proizvodi za higijenu i pribor









Tork Matic ručnici u roli	Stranica 77	Tork oprema za toalet	Stranica 85
Tork PeakServe beskonačni ručnici	Stranica 77	Tork ručnici u rolama na spiralno izvlačenje	Stranica 88
Tork Xpress papirnati ručnici Multifold	Stranica 78	Tork kuhinjski ručnici	Stranica 89
Tork papirnati ručnici	Stranica 78	Tork Xpressnap salvete	Stranica 89
Tork tekući sapuni	Stranica 79	Salvete	Stranica 89
Dezinfekcija, higijena i njega ruku	Stranica 81	Tork industrijski papir i maramice od flisa	Stranica 90
Osvježivači prostora i kamen za umivaonike	Stranica 83	Sapuni za ruke	Stranica 94
Tork kozmetičke maramice	Stranica 84	Baterije	Stranica 94
Higijenske vrećice	Stranica 84		
Tork posude za otpatke	Stranica 84		







Opis proizvoda	Boja	Veličina	Jed.	Pak.	Broj za		
					Kol. narudžbu	UT	
Tork Matic ručnici u roli							
 Tork Matic držač ručnika u roli (H1) Držač ručnika u roli od čvrste plastike, funkcija procjene preostale role, indikator napunjenosti, mogućnost zaključavanja, higijensko uzimanje pojedinačnog lista papira, jednostavan za uporabu, jednostavno punjenje i veliki kapacitet			1 kom	1 kom	ugovor o najmu		
 Tork Matic držač ručnika u roli senzor (H1) Senzorski držač ručnika u roli, od čvrste plastike, funkcija procjene preostale role, LED indikator napunjenosti, mogućnost zaključavanja, indikator stanja napunjenosti baterije, higijensko uzimanje pojedinačnog lista papira, jednostavno punjenje i veliki kapacitet			1 kom	1 kom	ugovor o najmu		
 Tork Matic ručnici u roli 1-slojni tissue plus papir, ekstra dugi, 6 rola x 280 m = 6858 ručnika (H1)	bijela	21x24,5 cm	1 krt	6 rola po 280 m	28	3.345-104.0	30
 Tork Matic ručnici u roli 2-slojni hibridna kvaliteta, s uzorkom, 6 rola x 150 m = 3672 ručnika (H1)	plava	21x24,5 cm	1 krt	6 rola po 150 m	28	3.345-124.0	30
 Tork Matic ručnici u roli 2-slojni tissue papir, s uzorkom, 6 rola x 150 m = 3672 ručnika (H1)	zeleno	21x24,5 cm	1 krt	6 rola po 150 m	28	3.338-119.0	30
 Tork Matic ručnici u roli 2-slojni hibridna kvaliteta, s uzorkom, 6 rola x 150 m = 3672 ručnika (H1)	bijela	21x24,5 cm	1 krt	6 rola po 150 m	28	3.338-128.0	30
 Tork Matic ručnici u roli 2-slojni tissue plus papir, s uzorkom, mekani, 6 rola x 100 m = 2448 ručnika (H1)	bijela	21x24,5 cm	1 krt	6 rola po 100 m	28	3.338-120.0	30
Tork PeakServe beskonačni ručnici							
 Tork PeakServe dozator beskonačnih ručnika (H5) Specijalni dozator za beskonačne ručnike, vrlo velik kapacitet za više od 2.100 ručnika, naknadno punjenje moguće u svakom trenutku, jednostavno i brzo, od plastike otporne na udarce, može se zatvoriti, moguće uzimanje pojedinačnog lista	bijela		1 kom	1 kom	ugovor o najmu		
 Tork PeakServe beskonačni ručnici 1-slojni tissue papir, beskonačan, bez uzorka i otiska, 12 paketića x 410 = 4.920 maramica	bijela	20,1x22,5 cm	1 kom	4.920 maramica	45	3.346-457.0	30





Opis proizvoda	Boja	Veličina	Jed.	Pak.	Broj za		
					Kol. narudžbu	UT	
Tork Xpress papirnati ručnici Multifold							
 Tork Xpress držač ručnika Multifold (H2) Držač za složene papirnate ručnike od čvrste plastike, uzimanje pojedinačnog lista papira, indikator napunjenosti, mogućnost zaključavanja i zaštita od prepunjenja			1 kom	1 kom	ugovor o najmu		
 Tork Xpress držač ručnika Multifold Mini (H2) Držač za složene papirnate ručnike od čvrste plastike, uzimanje pojedinačnog lista papira, indikator napunjenosti, mogućnost zaključavanja i zaštita od prepunjenja			1 kom	1 kom	ugovor o najmu		
 Tork Xpress papirnati ručnici Multifold 2-slojni tissue papir, dvostruko presavijeni, 20 paketića x 237 = 4740 ručnika	bijela	21x23,5 cm	1 krt	4740 ručnika	32	3.345-577.0	30
 Tork Xpress papirnati ručnici Multifold 2-slojni hibridna kvaliteta, s uzorkom, velika moć upijanja, trostruko presavijeni, 21 paketić x 180 = 3780 ručnika (H2)	bijela	21x26 cm	1 krt	3780 ručnika	32	3.338-121.0	30
 Tork Xpress papirnati ručnici Multifold 2-slojni tissue plus papir, s uzorkom, ekstra mekani, najveća moć upijanja, trostruko presavijeni, 21 paketić x 100 = 2100 ručnika (H2)	bijela	21x34 cm	1 krt	2100 ručnika	32	3.338-138.0	30
Tork papirnati ručnici							
 Tork držač ručnika (H3) Držač za presavijene ručnike ZZ od čvrste plastike, indikator napunjenosti, mogućnost punjenja u svako doba, mogućnost zaključavanja	bijela		1 kom	1 kom	3.337-670.0		30
 Tork držač ručnika Mini (H3) Držač za presavijene ručnike ZZ od čvrste plastike, indikator napunjenosti, mogućnost punjenja u svako doba, mogućnost zaključavanja	bijela		1 kom	1 kom	3.337-671.0		30
 Tork papirnati ručnici 1-slojni krep ručnici, presavijeni ZZ, 20 paketića x 200 = 4000 ručnika (H3)	zeleno	25x23 cm	1 krt	4000 ručnika	28	3.338-115.0	30
 Tork papirnati ručnici 1-slojni krep ručnici, presavijeni ZZ, 20 paketića x 250 = 5000 ručnika (H3)	prirodno bijela	25x23 cm	1 krt	5000 ručnika	28	3.338-112.0	30









Opis proizvoda	Boja	Veličina	Jed.	Pak.	Broj za		
					Kol.	narudžbu	UT
 <p>Tork papirnati ručnici 2-slojni tissue plus papir, s uzorkom, presavijeni ZZ, 15 paketića x 250 = 3750 ručnika (H3)</p>	zeleni	25x23 cm	1 krt	3750 ručnika	28	3.338-043.0	30
 <p>Tork papirnati ručnici 2-slojni tissue papir, presavijeni ZZ, 15 paketića x 250 = 3750 ručnika (H3)</p>	prirodno bijela	25x23 cm	1 krt	3750 ručnika	28	3.338-057.0	30
 <p>Tork papirnati ručnici 2-slojni tissue papir, mekan, dekorativni uzorak, presavijeni ZZ, 15 paketić x 250 = 3.750 maramica (H3)</p>	jako bijela	25x23 cm	1 krt	3750 ručnika	28	3.338-042.0	30
 <p>Tork papirnati ručnici 1-slojni krep ručnici, presavijeni ZZ, 24 paketića x 192 = 4608 ručnika (H3)</p>	bijela	25x31 cm	1 krt	4608 ručnika	28	3.338-139.0	30
Tork dozator tekućeg sapuna							
 <p>Tork držač tekućeg sapuna (S1) Držač tekućeg sapuna i sapuna u spreju u bocama od 1000 ml, od čvrste plastike, ergonomska pumpica, s prozorčićem, mogućnost zaključavanja i veliki kapacitet</p>	bijela	1.000 ml	1 kom	1 kom		3.337-672.0	02
 <p>Tork držač s polugom (S1) Držač tekućeg sapuna s polugom u bocama od 1000 ml, od čvrste plastike, poluga za visoku higijenu, ergonomska pumpica, s prozorčićem, mogućnost zaključavanja i veliki kapacitet</p>	bijela	1.000 ml	1 kom	1 kom		3.337-693.0	30
 <p>Tork držač sapuna u pjenu (S4) Držač sapuna u pjenu za boce od 1000 ml, od čvrste plastike, ergonomska pumpica, s prozorčićem, mogućnost zaključavanja i iznimno veliki kapacitet</p>	bijela	1.000 ml	1 kom	1 kom		3.337-631.0	30
 <p>Tork držač sapuna u pjenu senzor (S4) Senzorski držač sapuna u pjenu za boce od 1000 ml, od čvrste plastike, LED indikator, s prozorčićem, mogućnost zaključavanja i iznimno veliki kapacitet</p>	bijela	1.000 ml	1 kom	1 kom		3.345-320.0	30
 <p>Tork držač tekućeg sapuna Mini (S2) Držač tekućeg sapuna u bocama od 475 ml, od čvrste plastike, ergonomska pumpica, s prozorčićem, mogućnost zaključavanja i veliki kapacitet</p>	bijela	475 ml	1 kom	1 kom		3.337-677.0	30









Opis proizvoda	Boja	Veličina	Jed.	Pak.	Broj za	
					Kol. narudžbu	UT
Tork higijenski stup						
 <p>Tork higijenski stup Samostojeći stup za higijenu ruku, savršeno odgovara uz liniju Elevation i Imgae Line, stabilna konstrukcija i elegantan dizajn, idealan za urede i druge javne prostore (bez dozatora)</p>	crna	168x46x20 cm	1 kom	1 kom	3.346-473.0	30
 <p>Tork AD-A-Glance za higijenski stup Reklamna površina, mogućnost individualnog označavanja - savršen za upućivanje na važnost higijene ruku</p>	prozirno		1 kom	1 kom	3.346-474.0	30
Tork tekući sapuni						
 <p>Tork tekući sapun Hair & Body Parfimirani tekući sapun idealan za tuširanje, blaga receptura za kosu i kožu, pH neutralan, dermatološki ispitan, 6 boca x 1000 ml = 6 l (S1)</p>	plava	1.000 ml	1 krt	6x1000 ml	3.336-197.0	30
 <p>Tork tekući sapun ekstra blagi Ekstra blagi tekući sapun, nije parfimiran i bezbojan, idealan za češće pranje ruku, koži vraća vlažnost i mekoću, pH neutralan, dermatološki ispitan, 6 boca x 1000 ml = 6 l (S1)</p>	bezbojna	1.000 ml	1 krt	6x1000 ml	3.336-204.0	30
 <p>Tork sapun za dekontaminaciju ruku Bezbojni sapun za dekontaminaciju ruku, baktericidno, levurocidno i virucidno djelovanje, zadovoljava normu EN1499, odlična podnošljivost na koži, dermatološki ispitan, na popisu VAH, 6 boca x 1000 ml = 6 l (S1)</p>	bezbojna	1.000 ml	1 krt	6x1000 ml	3.345-907.0	30
 <p>Tork gel za dezinfekciju ruku Bezbojni gel za dezinfekciju ruku, brzo dezinficira ruke bez vode, baktericidan, fungicidan, tuberkulicidan i učinkovit protiv posebnih virusa (npr. virusa gripe poput H1N1), zadovoljava normu EN1500 (uklanja 99,9% bakterija na ruku u 30 sekundi), na popisu VAH, sadrži betain, koži vraća vlažnost i štiti je, pH neutralan, dermatološki ispitan, 6 boca x 1000 ml = 6 l (S1)</p>	bezbojna	1.000 ml	1 krt	6x1000 ml	3.336-202.0	30
 <p>Tork industrijski tekući sapun koji otapa masnoću S1 Dermatološki ispitan, hidratantni industrijski sapun neutralan za kožu, posebno dobar za nečistoću od ulja i masnoće, savršen za industriju i područje s namirnicama, neparfimiran i bezbojan</p>	bezbojna	1.000 ml	1 krt	6x1000 ml	3.346-146.0	30
 <p>Tork sapun u pjenu blagi Blagi sapun u pjenu, parfimiran, idealan za češće pranje ruku, koži vraća vlažnost i mekoću, pH neutralan, dermatološki ispitan, dostatno za 2500 pranja ruku, 6 boca x 1000 ml = 6 l (S4)</p>	bezbojna	1.000 ml	1 krt	6x1000 ml	3.336-205.0	30
 <p>Tork pjena za higijensko pranje ruku Pjena za higijensko pranje ruku bez vode, nije parfimirana, dermatološki ispitan, pH neutralna, koži vraća vlažnost, prikladna za čestu uporabu, dostatna za 2375 pranja ruku, 6 boca x 950 ml = 5,7 l (S4)</p>	bezbojna	950 ml	1 krt	6x950 ml	3.345-696.0	30
 <p>Tork tekući sapun Hair & Body Mini Parfimirani tekući sapun idealan za tuširanje, blaga receptura za kosu i kožu, pH neutralan, dermatološki ispitan, 8 boca x 475 ml = 3,8 l (S2)</p>	plava	475 ml	1 krt	8x475 ml	3.336-206.0	30









	Opis proizvoda	Boja	Veličina	Jed.	Pak.	Broj za		
						Kol. narudžbu	UT	
	Tork tekući sapun Hair & Body Luxus Mini Parfimirani tekući sapun idealan za tuširanje, blaga receptura za kosu i kožu, sadrži vitamin B5, zeleni čaj i limunsku travu, pH neutralan, dermatološki ispitan, 8 boca x 475 ml = 3,8 l (S2)	zeleni	475 ml	1 krt	8x475 ml	3.336-210.0	30	
	Tork Hand & Body losion Mini Hand & Body losion, nije parfimiran i bezbojan, intenzivno štiti i njeguje, jača prirodni zaštitni sloj kože, brzo se upija, za suhu i osjetljivu kožu, dermatološki ispitan, 8 boca x 475 ml = 3,8 l (S2)	bijela	475 ml	1 krt	8x475 ml	3.336-207.0	30	
	Tork sredstvo za čišćenje WC daske Mini Sredstvo za higijensko čišćenje WC daske, neutralizira neugodne mirise, brzo se suši, dermatološki ispitan, dostatno za 600 pranja, 8 boca x 475 ml = 3,8 l (S2)	bezbojna	475 ml	1 krt	8x475 ml	3.336-203.0	30	
Dezinfekcija ruku								
	DESCODERM Alkoholno sredstvo za dezinfekciju ruku, bez bojila, parfema i kumulativnih aktivnih tvari s dugotrajnim djelovanjem, dermatološki preporučljivo u slučaju osjetljive kože i alergija, baktericidno, levurocidno, tuberkulocidno i ograničeno virucidno (uklj. rotavirus), prikladno i za kiruršku i higijensku dezinfekciju ruku u slučaju epidemije, na popisu VAH, RKI i IHO	bezbojna		1 boca	1.000 ml	12	3.346-519.0	30
				1 boca	500 ml	20	3.346-518.0	30
				1 boca	150 ml	20	3.346-517.0	30
	ASEPTOMAN® med Alkoholno sredstvo za dezinfekciju ruku, bez bojila i mirisa te bez aktivnih tvari s kumulativnim dugotrajnim djelovanjem, sadrži visokokvalitetne sastojke koji vraćaju masnoću i njeguju, izvrsna podnošljivost za kožu, brzo djeluje, baktericidno, levurocidno i ograničeno virucidno Plus (uklj. norovirusi, rotavirusi i adenovirusi), prikladno i za kiruršku dezinfekciju ruku, na popisu VAH i IHO	bezbojna		1 boca	1.000 ml	12	3.346-516.0	30
				1 boca	500 ml	20	3.346-515.0	30
	ASEPTOMAN® GEL Alkoholni gel za dezinfekciju ruku, bez bojila i mirisa te bez aktivnih tvari s kumulativnim dugotrajnim djelovanjem, sadrži visokokvalitetne sastojke i tvari za održavanje vlažnosti koje sprečavaju isušivanje kože, baktericidan, levurocidan, tuberkulocidan i virucidan (uklj. norovirusi, poliovirusi i adenovirusi), prikladan i za kiruršku dezinfekciju ruku, na popisu VAH, ÖGHMP i IHO	bezbojna		1 boca	1.000 ml	12	3.346-521.0	30
				1 boca	500 ml	20	3.346-520.0	30
Dekontaminacija ruku i kože								
	DECONTAMAN PRE WASH Antimikrobni losion za pranje za higijensko pranje ruku, čišćenje i dekontaminaciju kože i ruku, čak i u slučaju velikog opterećenja mašću ili bjelančevinama, također i za pranje čitavog tijela u slučaju kontaminacije bakterijom MRSA i MRGN, kratko vrijeme djelovanja od 30 sekundi, pH vrijednost podnošljiva za kožu, vraća masnoću, izvrsna podnošljivost za kožu, dermatološki ispitan, baktericidno (uklj. MRSA), levurocidno i ograničeno virucidno (uklj. HBV/HIV/HCV), na popisu VAH, ÖGHMP i IHO	bezbojna		1 boca	1.000 ml	12	3.346-523.0	30
				1 boca	500 ml	20	3.346-522.0	30
Čišćenje ruku i kože								
	Descosoft Sensitive pH neutralan losion za pranje za redovito čišćenje kože i ruku, sadrži sastojke koji vraćaju masnoću i glicerini, sprečava isušivanje tijekom pranja, ne sadrži parfem ni bojila, temeljito čisti i štedljiv je u primjeni, prikladan za čišćenje ruku osoba osjetljivih na alergije	bezbojna		1 boca	1.000 ml	12	3.346-525.0	30
				1 boca	500 ml	20	3.346-524.0	30









Opis proizvoda	Boja	Veličina	Jed.	Pak.	Broj za		
					Kol.	narudžbu	UT
Njega ruku i kože, zaštita kože							
 <p>Prolind Pflegecreme sensitive Emulzija ulje u vodi za njegu osjetljive kože sklone alergijama, posebno za suhu i osjetljivu kožu, prikladno i za njegu čitavog tijela, sadrži posebno vrijedne i njegujuće sastojke, s bademovim uljem, maslacem shea i vitaminom E, ne sadrži parfem, bojila ni konzervanse, dermatološki ispitano</p>	bezbojna		1 boca	500 ml	20	3.346-527.0	30
			1 tuba	100 ml	12	3.346-526.0	30
 <p>Zaštitna krema za kožu Prolind sensitive Zaštitna krema za kožu ulje u vodi, specijalno za zaštitu osjetljive kože u radnoj svakodnevnici, posebno za zaštitu ruku kod duljeg nošenja rukavica, štiti od tvari topljivih u vodi, zaštitno djelovanje potvrđeno najnovijim metodama ispitivanja (prema TRGS 401/ABD), ima njegujuća svojstva i sadrži lipide koji vraćaju masnoću te glicerol, odgovara zahtjevima AWMF-ove smjernice za higijenu ruku, dermatološki ispitano</p>	bezbojna		1 boca	500 ml	20	3.346-529.0	30
			1 tuba	100 ml	12	3.346-528.0	30
 <p>Krema za ruke Olive Za njegu kože i ruku</p>	bijela		1 kom	50 ml	100	3.345-674.0	30
Pomagala za doziranje							
 <p>Pumpa za doziranje Za boce za doziranje s potiskom od 3 ml, odgovara za boce za doziranje od 500 ml i 1.000 ml</p>	bijela		1 kom		1	3.346-546.0	29
Dozator sredstva za dezinfekciju ruku							
 <p>Univerzalni držač s polugom Univerzalni držač s polugom od ABS plastike, sa zamjenjivom plastičnom dozirnom pumpom, ploča na zatvaranje, za sve uobičajene boce za doziranje od 500 ml i 1000 ml, fleksibilno namještanje potiska i jednostavna montaža (izvedba bez posude za kapanje)</p>	bijela		1 kom	1 kom	20	3.346-661.0	30
 <p>Univerzalna posuda za kapanje Posuda za kapanje od plastike laka za montažu, odgovara univerzalnom držaču s polugom</p>	bijela		1 kom	1 kom		3.346-660.0	30
							NOVO
 <p>Univerzalna rezervna pumpa Lako zamjenjiva rezervna pumpa od plastike, odgovara univerzalnom držaču s polugom</p>	bijela		1 kom	1 kom		3.346-659.0	30
							NOVO







Opis proizvoda	Boja	Veličina	Jed.	Pak.	Broj za		
					Kol. narudžbu	UT	
 UNiverzalni držač Univerzalni držač tekućeg sapuna i dezinficijensa za ruke, od aluminijske srebrne mat eloksiran, pumpica od plemenitog čelika s podesivom količinom doziranja, kratkom polugom, ne može se zaključati, uklj. praznu bocu od 500 ml dugom polugom, ne može se zaključati, uklj. praznu bocu od 1000 ml	mat srebrna	500 ml	1 kom	1 kom	3.337-633.0	30	
	mat srebrna	1.000 ml	1 kom	1 kom	3.337-635.0	30	
Tork osvježivači prostora							
 Tork osvježivač prostora (A1) Držač mirisa za patrone od 75 ml, osvježava površinu prostorije do 68 m ² , trajna svježina do 90 dana, individualno programiranje, mala potrošnja energije, digitalni prikaz (isporuka bez baterije)	bijela	75 ml	1 kom	1 kom	3.337-680.0	30	
	siva	75 ml	1 kom	1 kom	3.337-682.0	30	
 Tork osvježivač prostora Spray Mixed Pack Patrone za osvježivač prostora, sadrži koncentrirano mirisno ulje i širi dobar miris, 3000 doziranih otpuštanja mirisa, 4 patrone pomiješane po mirisnoj noti (miris limuna, voćni i cvjetni miris), mirisna nota miris limuna ili cvjetni miris, 12 patrona x 75 ml = 900 ml (A1)	pomiješano	75 ml	1 krt	12x75 ml	3.336-213.0	30	
	limun	75 ml	1 krt	12x75 ml	3.336-215.0	30	
	cvijeće	75 ml	1 krt	12x75 ml	3.346-014.0	30	
 Tork držač za privjeske s osvježivačem prostora A2 Specijalni držač za privjeske s osvježivačem prostora, mogućnost pričvršćenja izravno na zid pomoću samoljepljive površine, jednostavna zamjena privjesaka, neprestano ispuštanje mirisa	bijela		1 Pkg	4 držača	8 3.344-535.0	30	
 Tork privjesci s osvježivačem prostora A2 Svježina traje do 4 tjedna po privjesku, jednostavno umetnete u držač za privjeske ili pričvrstite izravno na cijev, jednostavno održavanje, zelena boja	limun	75 ml	1 kanta	20 kom	4 3.344-534.0	30	
	jabuka	75 ml	1 kanta	20 kom	4 3.346-147.0	30	
Osvježivači prostora							
 Osvježivač prostora Febreze proljetno buđenje Uklanja neugodne mirise u toaletu i osvježava zrak, nježna maglica uklanja neugodne mirise i ostavlja nježnu svježinu, raspršuje atmosferski dušik, prirodni sastojak, nije zapaljiv			1 kom	300 ml	6 3.336-072.0	29	
 Fin-Air Osvježivač prostora i tekstila s neutralizatorom mirisa, doza na pumpicu			1 kom	200 ml	18 3.336-228.0	30	
Kuglice za pisoar							
 Uripur kuglice za pisoar s mirisom citrusa Uklanja neugodne mirise i sprječava taloženje kamena i urinskog kamena, djeluje dezodorirajuće i osigurava higijensku svježinu, bez paradi-klorbenzola i fosfata, na bazi biološki razgradivih tenzida			1 kanta	1 kg	10 3.336-227.0	30	



Opis proizvoda	Boja	Veličina	Jed.	Pak.	Broj za	
					Kol. narudžbu	UT
Tork kozmetičke maramice						
 Tork držač kozmetičkih maramica (F1) Od čvrste plastike, štiti karton i drži maramice suhima i čistima	bijela		1 kom	1 kom	3.337-625.0	30
 Tork kozmetičke maramice 2-slojni tissue papir, ekstra mekane, presavijene ZZ, 30 x 100 = 3000 maramica (F1)	bijela	20x21 cm	1 krt	3000 maramica	35 3.344-828.0	30
Higijenske vrećice						
 Držač higijenskih vrećica Plastični držač higijenskih vrećica, za higijensko uzimanje higijenskih vrećica, jednostavan za postavljanje i čišćenje	bijela		1 kom	1 kom	25 3.337-661.0	30
 Univerzalne higijenske vrećice Higijenske vrećice za držač higijenskih vrećica, 30 vrećica po držaču, 25 x 30 = 750 vrećica (B5)	bijela		1 kom	750 vrećica	20 3.338-130.0	30
Tork posude za otpatke						
 Tork posuda za otpatke (B1) Posuda za otpatke 50 l od čvrste plastike, bez poklopca, prikladna za montažu na zid	bijela	50 l	1 kom	1 kom	3.337-691.0	30
 Tork posuda za otpatke (B2) Posuda za otpatke 60 l, žičana rešetka obložena plastikom, prikladna za montažu na zid	bijela	60 l	1 kom	1 kom	3.337-657.0	30
 Tork posuda za otpatke Mini (B2) Posuda za otpatke 20 l, žičana rešetka obložena plastikom, ne zauzima puno mjesta, prikladna za montažu na zid	bijela	20 l	1 kom	1 kom	3.337-656.0	30
 Tork kanta za damske higijenske uloške (B3) Kanta za otpatke Mini 5 l od čvrste plastike, uklj. poklopac s mehanizmom za lagano zatvaranje, za montažu na zid, za optimalnu higijenu u zahodu	bijela	5 l	1 kom	1 kom	3.337-651.0	30

Opis proizvoda	Boja	Veličina	Jed.	Pak.	Broj za		
					Kol. narudžbu	UT	
 Tork vreća za smeće Mini Higijenska vreća za smeće s poteznom vrpcom, od polietilena, neprozirna, 50 komada vreća za smeće (B3)	siva	5 l	1 krt	50 kom		3.338-066.0	28
Tork MIDI toaletni papir							
 Tork Midi držač toaletnog papira (T6) Držač toaletnog papira za 2 Midi role, od čvrste plastike, indikator napunjenosti, funkcija rezervne role s automatskom zamjenom role, mogućnost zaključavanja, 1 punjenje držača za cca. 6 malih rola			1 kom	1 kom		ugovor o najmu	
 Tork MIDI toaletni papir 2-slojni tissue papir, s uzorkom, neperforirani, mekani, 1 rola je duža od 3 male role, 27 rola x 100 m = 2700 m (T6)	bijela		1 krt	27 rola po 100 m	30	3.338-090.0	30
 Tork MIDI toaletni papir 3-slojni tissue papir, s uzorkom, neperforirani, mekani, 1 rola je duža od 3 male role, 27 rola x 70 m = 1890 m (T6)	bijela		1 krt	27 rola po 70 m	30	3.338-065.0	30
Tork Midi toaletni papir bez vrećice							
 Tork dozator Midi toaletnog papira bez vrećice (T7) Dozator za dvije role Midi toaletnog papira bez vrećice, lagano je puni, dozator velikog kapaciteta, uzak i elegantan dizajn, može se zaključati, od plastike otporne na udarce	bijela		1 kom	1 kom		ugovor o najmu	
 Tork Midi toaletni papir bez vrećice 2-slojni tissue/reciklirani papir, diskretan uzorak, bez vrećice - ne stvara otpad, kompaktan - svaka rola odgovara 4-5 malih rola, 36 rola po 900 listova	bijela		1 Pkg	36 rola po 112 m	33	3.346-475.0	30
 Tork Midi toaletni papir bez vrećice 3-slojni tissue/reciklirani papir, diskretan uzorak, bez vrećice - ne stvara otpad, kompaktan - svaka rola odgovara 4-5 malih rola, 18 rola po 550 listova	bijela		1 Pkg	18 rola po 68 m	66	3.346-476.0	30
Tork SmartOne Mini toaletni papir							
 Tork SmartOne Mini držač toaletnog papira (T9) Držač toaletnog papira od čvrste plastike, robustan dizajn, mogućnost zaključavanja, uzimanje pojedinačnog lista papira sa smanjenom potrošnjom, jednostavno punjenje i velik kapacitet	bijela		1 kom	1 kom		ugovor o najmu	

Opis proizvoda	Boja	Veličina	Jed.	Pak.	Broj za		
					Kol. narudžbu	UT	ugovor o najmu
 <p>Tork SmartOne Twin Mini držač toaletnog papira (T9) Držač dvije role toaletnog papira od čvrste plastike, robusni dizajn, mogućnost zaključavanja, uzimanje pojedinačnog lista papira sa smanjenom potrošnjom, jednostavno punjenje i jako veliki kapacitet</p>	bijela		1 kom	1 kom			
 <p>Tork SmartOne Mini toaletni papir 2-slojni tissue papir za higijensko uzimanje pojedinačnog lista papira, vrlo štedljiv, 112 m po roli, 12 rola x 620 = 7.440 listića (T9)</p>	bijela	13,4x18 cm	1 Pkg	1.344 m	48	3.345-849.0	30
 <p>Tork držač toaletnog papira, mala rola (T4) Držač toaletnog papira za 2 klasične male role, od čvrste plastike, indikator napunjenosti i mogućnost zaključavanja</p>	bijela		1 kom	1 kom		3.337-683.0	30
 <p>Tork toaletni papir, male role 2-slojni tissue papir, s uzorkom, perforirani, 64 role x 250 listića = 16000 listića (T4)</p>	bijela	9,4x11,5 cm	1 Pkg	64 rola po 250 listića	27	3.338-108.0	30
 <p>Tork toaletni papir, male role 2-slojni tissue papir, sa sačastim uzorkom, perforirani, role za velike potrošače, 30 rola x 400 listića = 12000 listića (T4)</p>	prirodno bijela	9,4x11,5 cm	1 Pkg	30 rola po 400 listića	40	3.338-106.0	30
 <p>Tork toaletni papir, male role 2-slojni tissue papir, sa sačastim uzorkom, perforirani, role za velike potrošače, 30 rola x 400 listića = 12000 listića (T4)</p>	bijela	9,4x11,5 cm	1 Pkg	30 rola po 400 listića	40	3.338-105.0	30
 <p>Tork toaletni papir, male role 3-slojni tissue papir, ekstra mekani, sa sačastim uzorkom, perforirani, 30 rola x 250 listića = 7500 listića (T4)</p>	jako bijela	9,4x12 cm	1 Pkg	30 rola po 250 listića	40	3.338-109.0	30
 <p>Tork toaletni papir, male role 3-slojni tissue papir, perforirani, s uzorkom, ekstra mekani, 9 x 8 x 250 listića = 18000 listića (T4)</p>	bijela	9,4x12 cm	1 Pkg	72 rola po 250 listića	18	3.345-345.0	30

Opis proizvoda	Boja	Veličina	Jed.	Pak.	Broj za		
					Kol. narudžbu	UT	
 <p>Tork toaletni papir, male role 4-slojni tissue papir, uzorak saća, ekstra mekan, perforiran, 7x 6 rola x 150 listova = 6.300 listova (T4)</p>	iznimno bijela	9,4x12,5 cm	1 Pkg	42 role po 150 listića	30	3.338-141.0	30
 <p>Tork Mini Jumbo Twin držač (T2) Držač toaletnog papira za 2 Mini Jumbo role od čvrste plastike, indikator napunjenosti, funkcija rezervne role, kočnica za papir, mogućnost zaključavanja, 1 punjenje držača za cca. 16 malih rola</p>	bijela		1 kom	1 kom		3.337-628.0	30
 <p>Tork Mini Jumbo držač (T2) Držač toaletnog papira za 1 Mini Jumbo rolu od čvrste plastike, indikator napunjenosti, kočnica za papir, funkcija procjene preostale role, mogućnost zaključavanja i veliki kapacitet</p>	bijela		1 kom	1 kom		3.337-643.0	02
 <p>Tork Mini Jumbo toaletni papir 2-slojni tissue papir, s uzorkom, perforirani, mekani, 12 rola x 170 m = 2040 m (T2)</p>	bijela	10x20 cm	1 krt	12 rola po 170 m	36	3.338-110.0	30
 <p>Tork Mini Jumbo toaletni papir 3-slojni tissue papir, s uzorkom, perforirani, ekstra mekani, 12 rola x 120 m = 1440 m (T2)</p>	bijela	10x20 cm	1 krt	12 rola po 120 m	36	3.338-059.0	30
 <p>Tork Jumbo držač rola (T1) Držač toaletnog papira za Jumbo role, od čvrste plastike, funkcija procjene preostale role, indikator napunjenosti, kočnica za papir, mogućnost zaključavanja i veliki kapacitet</p>	bijela		1 kom	1 kom		3.337-684.0	30
 <p>Tork Jumbo role toaletni papir 1-slojni tissue papir, perforirani, 6 rola x 500 m = 3000 m (T1)</p>	bijela	10x20 cm	1 Pkg	6 rola po 500 m	36	3.345-639.0	30
 <p>Tork Jumbo toaletni papir 2-slojni tissue papir, perforirani, bez uzorka, 6 rola x 380 m = 2280 m (T1)</p>	bijela	10x20 cm	1 Pkg	6 rola po 380 m	36	3.338-107.0	30



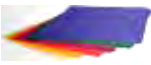





Opis proizvoda	Boja	Veličina	Jed.	Pak.	Broj za		
					Kol. narudžbu	UT	
Tork Reflex sustavi ručnika u roli na spiralno izvlačenje							
	Tork Reflex držač ručnika u rolama na spiralno izvlačenje (M4) Držač ručnika u rolama na spiralno izvlačenje od čvrste plastike, mogućnost zaključavanja, uzimanje pojedinačnog lista papira sa smanjenom potrošnjom, jednostavno punjenje i srednje velik kapacitet	bijela	1 kom	1 kom	ugovor o najmu		
	Tork Reflex ručnici u roli na spiralno izvlačenje 1-slojni tissue papir, perforirani, idealan za čišćenje stakla, prikladan za različite radove brisanja i za brisanje ruku, 300 m po roli, 6 rola x 857 = 5.142 ručnika (M4)	bijela	1 Pkg	1800 m	40	3.345-818.0	30
	Tork Reflex ručnici u roli na spiralno izvlačenje 2-slojni tissue papir, perforirani, idealan za upijanje tekućina, različite radove brisanja i za brisanje ruku, 150 m po roli, 6 rola x 450 = 2.700 ručnika (M4)	bijela	1 Pkg	900 m	24	3.345-905.0	30
		plava	1 Pkg	900 m	24	3.346-126.0	30
Tork ručnici u rolama na spiralno izvlačenje							
	Tork držač ručnika u rolama na spiralno izvlačenje (M2) Držač ručnika u rolama na spiralno izvlačenje od čvrste plastike, mogućnost zaključavanja ili otvaranja pritiskom na gumb, fleksibilna dužina ručnika i srednja zapremina	bijela	1 kom	1 kom	3.337-685.0 30		
	Tork držač ručnika u rolama na spiralno izvlačenje Mini (M1) Držač ručnika u rolama na spiralno izvlačenje od čvrste plastike, kompaktan - odgovara u uskim prostorima, mogućnost zaključavanja ili otvaranja pritiskom na gumb, fleksibilna dužina ručnika	bijela	1 kom	1 kom	3.337-686.0 30		
	Tork ručnici u roli na spiralno izvlačenje 1-slojni tissue papir, neperforirani, bez uzorka, 6 rola x 350 m = 2100 m (M2)	bijela	1 Pkg	6 rola po 350 m	3.338-133.0 30		
	Tork ručnici u roli na spiralno izvlačenje 1-slojni tissue plus papir, perforirani, idealan za čišćenje stakla, 165 m po roli, 6 rola x 471 = 2828 ručnika (M2)	bijela	1 Pkg	6 rola po 165 m	3.338-124.0 30		
	Tork ručnici u roli na spiralno izvlačenje 2-slojni hibridna kvaliteta, perforirani, idealni za brisanje tekućina, 125 m po roli, 6 rola x 368 m = 2205 ručnika (M2)	bijela	1 Pkg	6 rola po 125 m	3.338-135.0 30		
	Tork ručnici u roli na spiralno izvlačenje Mini 1-slojni tissue papir, neperforirani, 11 rola x 120 m = 1320 m (M1)	bijela	1 Pkg	11 rola po 120 m	3.338-142.0 30		









Opis proizvoda	Boja	Veličina	Jed.	Pak.	Broj za Kol. narudžbu	UT	
Tork kuhinjski ručnici							
 Tork kuhinjski ručnik 2-slojni tissue papir, sa strukturiranim uzorkom, perforirani, 64 listova po rola, 12 x 4 x 64 = 3072 ručnika	bijela	24x26 cm	1 Pkg	48 rola po 64 listova	14 3.338-132.0	30	
Tork Xpressnap salvete							
 Tork Xpressnap uspravni i zidni držač (N4) Plastični držač salveta s integriranom oglasnom površinom, moguća montaža na zid, poboljšana higijena i smanjena potrošnja salveta zahvaljujući pojedinačnom uzimanju, kapacitet do 1100 salveta	siva		1 kom	1 kom	3.337-658.0	30	
 Tork Xpressnap držač salveta za šank (N4) Plastični držač salveta s integriranom oglasnom površinom na dvije strane, moguća uporaba u horizontalnom i vertikalnom položaju, poboljšana higijena i smanjena potrošnja salveta zahvaljujući pojedinačnom uzimanju, kapacitet do 550 salveta	siva		1 kom	1 kom	3.337-649.0	30	
 Tork Xpressnap držač salveta za stol (N4) Plastični držač salveta s integriranom oglasnom površinom na dvije strane, poboljšana higijena i smanjena potrošnja salveta zahvaljujući pojedinačnom uzimanju, kapacitet do 275 salveta	siva		1 kom	1 kom	3.337-689.0	30	
 Tork Xpressnap salvete za držač 1-slojni tissue papir, presavinute na 1/4, pakiranje salveta u foliji za veću higijenu, 8 x 5 x 225 kom = 9000 salveta (N4)	bijela	33x21,6 cm	1 krt	9000 kom	3.338-039.0	30	
 Tork Xpressnap salvete za držač 2-slojni tissue papir, presavinute na 1/2, ekstra mekane, pakiranje salveta u foliji za veću higijenu, 8 x 5 x 200 kom = 8000 salveta (N4)	bijela	16,5x21,6 cm	1 krt	8000 kom	3.338-041.0	30	
Salvete							
 3-slojne, presavinute na 1/4	bijela	24x24 cm	1 krt	3000 kom	3.338-044.0	30	
	1-slojne, presavinute na 1/4	bijela	33x33 cm	1 krt	4.000 kom	3.346-688.0	30
	2-slojne, presavinute na 1/8	bijela	33x33 cm	1 krt	2000 kom	3.345-811.0	30
	2-slojne, presavinute na 1/4	bijela	33x33 cm	1 krt	2000 kom	3.345-810.0	30
	2-slojne, presavinute na 1/4	bijela	39x39 cm	1 krt	1.800 kom	3.346-687.0	30
	3-slojne, presavinute na 1/8	bijela	39x39 cm	1 krt	1200 kom	3.345-859.0	30
	3-slojne, presavinute na 1/4	bijela	39x39 cm	1 krt	1200 kom	3.345-767.0	30
	3-slojne, presavinute na 1/4	bordo	33x33 cm	1 krt	1000 kom	3.345-059.0	30
	3-slojne, presavinute na 1/4	plava	33x33 cm	1 krt	1000 kom	3.345-060.0	30
	3-slojne, presavinute na 1/4	žuta	33x33 cm	1 krt	1000 kom	3.345-058.0	30
	3-slojne, presavinute na 1/4	zelena	33x33 cm	1 krt	1000 kom	3.345-061.0	30
	3-slojne, presavinute na 1/4	krem	33x33 cm	1 krt	1000 kom	3.345-057.0	30
		3-slojne, presavinute na 1/4	bordo	40x40 cm	1 krt	1000 kom	3.345-064.0
3-slojne, presavinute na 1/4		plava	40x40 cm	1 krt	1000 kom	3.345-065.0	30
3-slojne, presavinute na 1/4		žuta	40x40 cm	1 krt	1000 kom	3.345-063.0	30
3-slojne, presavinute na 1/4		zelena	40x40 cm	1 krt	1000 kom	3.345-066.0	30
3-slojne, presavinute na 1/4		krem	40x40 cm	1 krt	1000 kom	3.345-062.0	30

Opis proizvoda	Slojevi	Duljina role (m)	Boja	Pal. količina	Kol.	Broj za narudžbu	UT
Tork industrijski papirnati ručnici i maramice od flisa							
 <p>Tork podni stalak za role krpa za brisanje W1 Podni stalak za velike role, od čvrste plastike i robusne metalne izvedbe, lako se puni, mobilan, posebno velika zapremina, za role širine do 43 cm i promjer tuljka između 71-73 mm</p>			tirkizna/bijela	1 kom		3.337-703.0	30
			crna/crvena	1 kom		3.346-148.0	30
 <p>Tork zidni držač za role krpa za brisanje W1 Zidni držač za velike role, od čvrste plastike, lako se puni, čvrsto montiran na zid, posebno velika zapremina, za role širine do 43 cm i promjer tuljka između 71-73 mm</p>			tirkizna/bijela	1 kom		3.337-704.0	30
			crna/crvena	1 kom		3.346-149.0	30
 <p>Tork držač vreće za smeće za vreće od 120 l Specijalno za uporabu s Tork podnim stolkom, za čuvanje i zbrinjavanje iskorištenih krpa za brisanje i čišćenje, od čvrste plastike, jednostavno se montira</p>			crna	1 kom		3.346-150.0	30
 <p>Tork standardne papirnat maramice za brisanje W1 Jednoslojne ili dvoslojne papirnat maramice za jednostavne radove brisanja, perforirane, s uzorkom, porubljene, kvalitete tissue papira</p>	2	340	plava	30	2 role po 1.000 maramica	3.345-768.0	30
	2	510	bijela	32	2 role po 1.500 maramica	3.345-775.0	30
	2	680	bijela	30	1 rola po 2.000 maramica	3.338-021.0	30
 <p>Tork snažne višenamjenske papirnat maramice za brisanje W1 Višestruko primjenjive papirnat maramice, idealne za skupljanje tekućina i brisanje ruku, kvalitete QuickDry, deblje su i bolje upijaju od običnog papira, hibridne kvalitete</p>	2	510	plava	30	1 rola po 1.500 maramica	3.338-022.0	30
 <p>Tork ekstra snažne višenamjenske papirnat maramice za brisanje W1 Višestruko primjenjive snažne višenamjenske papirnat maramice, idealne za skupljanje vode i ulja, iznimno učinkovite na i u mokrom stanju, kvalitete Quick-Dry deblje su i boje upijaju od običnog papira, kvalitete tissue plus</p>	2	340	plava	30	1 rola po 1.000 maramica	3.346-133.0	30
	2	340	bijela	30	1 rola po 1.000 maramica	3.345-617.0	30
 <p>Tork ekstra snažne industrijske papirnat maramice za brisanje W1 Papirnat maramice, savršene za sve radove brisanja u industriji te za brisanje ruku, učinkovito uklanjaju ulje, otporne su na kidanje u mokrom stanju, kvalitete QuickDry, štite od vrućine, kvalitete tissue plus</p>	3	255	plava	30	1 rola po 750 maramica	3.345-585.0	30
 <p>Tork ekstra snažne maramice za čišćenje W1, W2, W3 Ekstra snažne, višenamjenske primjenjive maramice za čišćenje od flisa koje dobro upijaju, specijalno za uporabu s otapalima, štite od vrućine i oštih metalnih dijelova, kvaliteta exelCLEAN</p>	1	106	bijela	72	1 rola po 280 maramica	3.345-773.0	30
Tork Reflex sustav ručnika u roli na spiralno izvlačenje							
 <p>Tork Reflex držač ručnika u rolama na spiralno izvlačenje M4 Držač ručnika u rolama na spiralno izvlačenje od čvrste plastike, mogućnost zaključavanja, uzimanje pojedinačnog lista papira sa smanjenom potrošnjom, jednostavno punjenje i srednje velik kapacitet</p>			bijela	1 kom		3.345-805.0	30
			plava	1 kom		3.345-807.0	30
			bijela	1 kom		ugovor o najmu	
			plava	1 kom		ugovor o najmu	

Opis proizvoda	Slojevi	Duljina role (m)	Boja	Pal. količina		Broj za narudžbu	UT
				Kol.			
 Tork Reflex višenamjenske papirnat maramice za brisanje M4 Višestruko primjenjive papirnat maramice za lagane radove brisanja, idealne za čišćenje stakla i brisanje ruku, kvalitete tissue Pojedinačni papir: 35 x 20 cm	1	300	bijela	40	6 rola po 857 maramica	3.345-818.0	30
 Tork Reflex snažne višenamjenske papirnat maramice za brisanje M4 Višestruko primjenjive papirnat maramice, idealne za skupljanje tekućina i brisanje ruku, kvalitete tissue Pojedinačni papir: 33,5 x 19,5 cm	2	150	bijela	24	6 rola po 450 maramica	3.345-905.0	30
	2	150	plava	24	6 rola po 450 maramica	3.346-126.0	30
Tork industrijski sustav ručnika u roli na spiralno izvlačenje							
 Tork držač ručnika u rolama na spiralno izvlačenje M2 Dozator za klasično odmatanje iznutra, od čvrste plastike, jednostavno se puni, jednostavno i praktično uzimanje samo jednom rukom, fleksibilna duljina maramice i srednje velik kapacitet			tirkizna/bijela	1 kom		3.346-154.0	30
			crna/crvena	1 kom		3.346-155.0	30
 Tork držač ručnika u rolama na spiralno izvlačenje Mini M1 Prijenosni dozator za klasično odmatanje iznutra Mini, od čvrste plastike, lagan i praktičan za uporabu, može se učvrstiti i upotrebljavati jednom rukom, periv u perilici			tirkizna/bijela	1 kom		3.346-156.0	30
Tork zidni držač ručnika u rolama na spiralno izvlačenje, prijenosni M1 Specijalan zidni držač za prijenosni držač ručnika u rolama na spiralno izvlačenje, omogućuje učvršćenje dozatora na više stanica u objektu			bijela	1 kom		3.346-157.0	30
 Tork standardne papirnat maramice za brisanje M2/M1 Jednoslojne ili dvoslojne papirnat maramice za jednostavne radove brisanja, perforirane, s uzorkom i porubljene, kvalitete tissue papira (M1 unutarnje odmatanje Mini = bez perforacije)	2	160	bijela (M2)	32	6 rola po 457 maramica	3.338-088.0	30
	1	120	bijela (M1)	32	11 rola po 120 m	3.338-142.0	30
 Tork višenamjenske papirnat maramice za brisanje M2 Višestruko primjenjive papirnat maramice za lagane radove brisanja, idealne za čišćenje stakla, prikladne za brisanje ruku, perforirane, kvalitete QuickDry deblje su i bolje upijaju, kvalitete tissue plus	1	165	bijela	32	6 rola po 471 maramicu	3.338-124.0	30
 Tork snažne višenamjenske papirnat maramice za brisanje M2 Višestruko primjenjive papirnat maramice, idealne za skupljanje tekućina i brisanje ruku, kvalitete QuickDry, deblje su i bolje upijaju od običnog papira, hibridne kvalitete	2	125	bijela	32	6 rola po 368 maramica	3.338-135.0	30

Opis proizvoda	Slojevi	Duljina role (m)	Boja	Pal. količina	Kol.	Broj za narudžbu	UT
Tork industrijski sustav ručnika u roli							
 <p>Tork dozator ručnika u roli W4 Specijalni dozator za uzimanje ručnika, od čvrste plastike, zaštićen od prskanja vode, mogućnost zaključavanja, lako se puni, higijensko i štedljivo uzimanje, fleksibilna montaža i srednje velik kapacitet</p>			tirkizna/bijela	1 kom		3.337-701.0	30
			crna/crvena	1 kom		3.346-151.0	30
			tirkizna/bijela	1 kom		ugovor o najmu	
			crna/crvena	1 kom		ugovor o najmu	
<p>Tork opcije montaže dozatora ručnika u roli W4 Omogućuje montažu bez bušenja, jednostavno skidanje radi čišćenja, komplet s usisnim čepićima - prikladno za pločice i druge glatke površine, komplet s magnetom - prikladno za sve magnetne površine</p>	Usisni		crna	1 Pkg		3.346-152.0	30
	Čepić Magnet		crna	1 Pkg		3.346-153.0	30
 <p>Tork snažne višenamjenske papirnate maramice za brisanje W4 Višestruko primjenjive papirnate maramice za lagane radove brisanja, idealne za čišćenje stakla, prikladne za brisanje ruku, kvaliteta tissue plus, perforirane, kvalitete QuickDry deblje su i bolje upijaju, hibridne kvalitete</p>	2	38,5x32,5	bijela	32	5 paketa po 200 maramica	3.346-134.0	30
 <p>Tork ekstra snažne industrijske papirnate maramice za brisanje W4 Papirnate maramice, savršene za sve radove brisanja u industriji te za brisanje ruku, učinkovito uklanjaju ulje, otporne su na kidanje u mokrom stanju, kvalitete QuickDry, štite od vrućine, kvalitete tissue plus</p>	3	38,5x32,5	plava	32	5 paketa po 100 maramica	3.346-135.0	30
 <p>Tork maramice za čišćenje W4 Maramice od flisa, mekane, fleksibilne i višestruko primjenjive, brzo i uredno skupljaju ulje i tekućine, s efektom exelClean za profesionalne rezultate čišćenja</p>	1	35,5x43	bijela	36	5 paketa po 130 maramica	3.346-136.0	30
 <p>Tork ekstra snažne maramice za čišćenje W4 Ekstra snažne, višenamjenski primjenjive maramice za čišćenje od flisa koje dobro upijaju, specijalno za uporabu s otapalima, štite od vrućine i oštrih metalnih dijelova, kvaliteta exelCLEAN za profesionalne rezultate</p>	1	35,5x43	plava	36	5 paketa po 100 maramica	3.345-349.0	30
 <p>Tork dugotrajne maramice za čišćenje W4 Dugotrajne, upijajuće, maramice od flisa s niskom razinom ispuštanja vlakana, za različite radove čišćenja, prikladne za uporabu sa sredstvima za čišćenje, višestruka primjena bez gubitka kvalitete</p>	1	35,5x43	bijela	36	5 paketa po 90 maramica	3.346-076.0	30
 <p>Tork kuhinjske maramice za čišćenje W4 Ekstremno upijajuće maramice od flisa, vrlo snažne u mokrom stanju, pod rukom nalikuju pamuku - idealne kao zamjena za klasične krpe za posude</p>	1	35,5x43	bijela	36	5 paketa po 80 maramica	3.346-137.0	30
 <p>Tork industrijske maramice za čišćenje W4 Mekane, fleksibilne maramice od flisa izvrsne su za čišćenje uskih mjesta, dobro skupljaju vodu i ulje, prikladne za primjenu s otapalima, kvaliteta exelClean za bolje rezultate</p>	1	35,5x43	siva	36	5 paketa po 120 maramica	3.346-138.0	30

Opis proizvoda	Slojevi	Duljina role (m)	Boja	Pal. količina		Broj za narudžbu		UT
				Kol.				
 Tork ekstra snažne industrijske maramice za čišćenje W4 Debele, snažne maramice od flisa, ekstremno upijajuće, štite ruke od topline i oštrih metalnih dijelova, prikladne za primjenu s otapalima, kvaliteta exelClean za profesionalne rezultate čišćenja	1	35,5x43	plava	36	5 paketa po 65 maramica	3.346-139.0	30	
	1	35,5x43	bijela	36	5 paketa po 65 maramica	3.346-077.0	30	
 Tork maramice za poliranje W4 Maramice od flisa profesionalne kvalitete - s niskom razinom ispuštanja vlakana, bez ogrebotina, idealne za blago poliranje osjetljivih površina	1	35,5x43	bijela	36	5 paketa po 125 maramica	3.346-140.0	30	
Tork industrijski sustav kanti								
 Tork vlažne maramice za čišćenje površina W14 Vlažne maramice od flisa za ugodno, učinkovito čišćenje površina, posebno ako nema vode, profesionalna kvaliteta, odlično uklanjanje mrlja, nježne za kožu, u kanti za doziranje	1	27x27	bijela	4	1 kanta po 58 maramica	3.346-141.0	30	
 Tork vlažne maramice za ruke W14 Vlažne maramice od flisa za ugodno, učinkovito brisanje ruku, posebno ako nema vode, profesionalna kvaliteta, odlično uklanjanje mrlja od ulja, masti i nečistoće, neparfimirane i nježne za kožu, u kanti za doziranje	1	27x27	bijela	4	1 kanta po 58 maramica	3.346-142.0	30	
 Tork maramice za čišćenje s niskom razinom ispuštanja vlakana W10 Fleksibilne maramice od flisa, s ekstra niskom razinom ispuštanja vlakana, posebno prikladne za uporabu sa sredstvima za čišćenje, otapalima i sredstvima za dezinfekciju, u kanti za doziranje i kao role za nadopunjavanje	1	16,5x30	bijela	4	1 kanta po 200 maramica	3.345-649.0	30	
	1	16,5x30	bijela	1	4 role po 200 maramica	3.345-650.0	30	
Tork industrijske praktične kutije								
 Tork ekstra snažne industrijske papirnate maramice za brisanje W7 Papirnate maramice, savršene za sve radove brisanja u industriji te za brisanje ruku, učinkovito uklanjaju ulje, otporne su na kidanje u mokrom stanju, kvalitete QuickDry, štite od vrućine, kvalitete tissue plus	3	38,5x32,5	plava	70	1 kutija po 200 maramica	3.345-898.0	30	
 Tork maramice za čišćenje W7 Maramice od flisa, mekane, fleksibilne i višestruko primjenjive, brzo i uredno skupljaju ulje i tekućine, s kvalitetom exelClean za profesionalne rezultate čišćenja	1	35,5x43	plava	80	1 kutija po 300 maramica	3.346-143.0	30	
 Tork ekstra snažne maramice za čišćenje W7 Ekstra snažne, višenamjenske primjenjive maramice za čišćenje od flisa koje dobro upijaju, posebno za uporabu s otapalima, štite od vrućine i oštrih metalnih dijelova, kvaliteta exelCLEAN za profesionalne rezultate	1	35,5x43	plava	90	1 kutija po 200 maramica	3.346-144.0	30	
	1	35,5x64	bijela	90	1 kutija po 120 maramica	3.338-144.0	30	
 Tork industrijske maramice za čišćenje W7 Mekane, fleksibilne maramice od flisa izvrsne su za čišćenje uskih mjesta, dobro skupljaju vodu i ulje, prikladne za primjenu s otapalima, kvaliteta exelClean za bolje rezultate	1	35,5x43	siva	70	1 kutija po 280 maramica	3.346-145.0	30	

Opis proizvoda	Boja	Veličina	Jed.	Pak.	Broj za		
					Kol.	narudžbu	UT
Sapuni za ruke							
 Kremasti sapun Economic Nije parfimiran, bez alkalija, nije štetan za kožu, dermatološki ispitan, velika ušteda na tekućem sapunu	plava	10 l	1 kan	10 l	60	3.336-190.0	30
 Sredstvo za pranje ruku Abrasoft Lagano abrazivno, kremasto sredstvo za pranje ruku, idealno za jako prljave ruke, bez alkalija, koži vraća mekoću	žuta	10 l	1 kan	10 l	60	3.336-193.0	30
 Univerzalni držač sredstva za pranje ruku Univerzalni držač sredstva za pranje ruku koji sadrži sredstvo za ribanje, od aluminija srebrno mat eloksan, pumpica od plemenitog čelika s kratkom polugom, ne može se zaključati, uklj. praznu bocu od 1000 ml	mat srebrna	1.000 ml	1 kom	1 kom		3.345-028.0	30
 Puriton 508 Držač sredstva za pranje ruku za patronu od 1000 ml	bijela	1.000 ml	1 kom	1 kom		3.337-619.0	30
 Sredstvo za pranje ruku Abrasoft Lagano abrazivno, kremasto sredstvo za pranje ruku, idealno za jako prljave ruke, bez alkalija, koži vraća mekoću, boca od 1000 ml za držač Puriton 508	žuta	1.000 ml	1 krt	6x1000 ml		3.336-192.0	30
Baterije							
 AA Duracell PROCELL MN1500/LR6, 1,5 V			1 Pkg	10 kom	10	3.345-459.0	28
 AAA Duracell PROCELL MN2400/LR03, 1,5 V			1 Pkg	10 kom	10	3.345-460.0	28
 C Duracell PROCELL MN1400/LR14, 1,5 V			1 Pkg	10 kom	10	3.345-461.0	28
 D Duracell PROCELL MN1300/LR20, 1,5 V			1 Pkg	10 kom	10	3.345-462.0	28



ČISTOĆA NA NAJVIŠOJ RAZINI.

Profesionalni sustav za ekonomičnu higijenu u ugostiteljstvu, hotelijerstvu i profesionalnim kuhinjama. Pouzdani rezultati čišćenja zajamčeni bez obzira radi li se o strojnom ili ručnom pranju posuda, perilicama s tračnim prijenosom košara, protočnim perilicama ili potpurnim perilicama. Blistavi rezultati za sve tipove perilica i proizvode proizvođača. Dogovoreno!











Sadržaj Higijena u kuhinji









Sredstva za pranje čaša i posuda	Stranica 97	Rational proizvodi	Stranica 101
Sredstva za pranje posuda	Stranica 97	Ekološki prihvatljiva higijena za kuhinju	Stranica 101
Sredstva za ispiranje	Stranica 98	Dozirni sustavi i centri za higijenu	Stranica 103
Compact sustavi	Stranica 98	Aparati za miješanje i pomoćna sredstva za doziranje	Stranica 103
Sredstva za pranje posuda i snažna sredstva za čišćenje	Stranica 99		
Proizvodi za konvektomate	Stranica 99		
Intenzivna sredstva za čišćenje	Stranica 100		
Specijalna sredstva za čišćenje	Stranica 100		
Dezinfekcijska sredstva	Stranica 101		
Regenerirajuća sol	Stranica 101		









Opis proizvoda	Primjena	Svojstva	Sadržaj	Broj za	
				Kol. narudžbu	UT
Sredstva za pranje čaša i posuda					
 KitchenPro sredstvo za pranje čaša i posuda GB 40 Visokolužnati koncentrat sredstva za pranje čaša/posuda, neutralna mirisa, odlično izbjeljujućeg učinka, sigurno i brzo uklanja ostatke kave i čaja, ostatke napitaka, masnoće i ruža za usne	Strojno pranje posuda	lužnato pH-vrijednost 12,1	12 kg	3.346-313.0	29
			13 kg	3.346-369.0	29
 KitchenPro sredstvo za pranje čaša i posuda GB 42 Lužnati koncentrat sredstva za pranje čaša i posuda-bez fosfata, klora i NTA/EDTA, učinkovito uklanja ostatke napitaka svih vrsta i sasušene ostatke hrane, masnoće i ruža za usne	Strojno pranje posuda	lužnato pH-vrijednost 12,8	25 kg	3.346-368.0	29
			13 kg	3.346-369.0	29
 KitchenPro sredstvo za pranje čaša i posuda Plus GB 45 Lužnati koncentrat sredstva za pranje čaša i posuda, bez fosfata, klora i NTA/EDTA, širokog spektra djelovanja, posebno za tvrdu vodu, uklanja ostatke napitaka svih vrsta i sasušene ostatke hrane	Strojno pranje posuda	lužnato pH-vrijednost 12,5	25 kg	3.346-314.0	29
			13 kg	3.346-315.0	29
Sredstva za pranje posuda					
 KitchenPro sredstvo za pranje posuda GR 61 Visokolužnati koncentrat sredstva za pranje posuda, neutralna mirisa, s izbjeljujućim djelovanjem, uklanja sasušene ostatke hrane, tvrdokorne ostatke škroba i bjelanjčevina, lagano sasušene ostatke kave i čaja	Strojno pranje posuda	lužnato pH-vrijednost 12,1	250 kg	3.346-316.0	29
			25 kg	3.346-317.0	29
			12 kg	3.346-318.0	29
 KitchenPro sredstvo za pranje posuda Soft GS 68 Visokolužnati koncentrat intenzivnog sredstva za pranje posuda, bez klora i fosfata, posebno za meku vodu, čak i kod najjače nečistoće jamči temeljito i blago pranje posuda	Strojno pranje posuda	lužnato pH-vrijednost 12,8	25 kg	3.346-319.0	29
 KitchenPro sredstvo za pranje posuda CI GH 84 Visokolužnati koncentrat za intenzivno pranje, sadrži klor, visok izbjeljujući učinak, sigurno i brzo uklanja ostatke kave i čaja te tvrdokornu prljavštinu i sasušene ostatke hrane svih vrsta	Strojno pranje posuda	lužnato pH-vrijednost 12,3	25 kg	3.346-320.0	29
			13 kg	3.346-321.0	29
 KitchenPro sredstvo za pranje posuda CI Plus GH 87 Visokolužnati koncentrat za univerzalno čišćenje, sadrži klor, visokog izbjeljujućeg učinka, posebno za tvrdu vodu, sigurno uklanja ostatke kave i čaja te tvrdokornu prljavštinu	Strojno pranje posuda	lužnato pH-vrijednost 12,3	25 kg	3.346-322.0	29
			12 kg	3.346-323.0	29
 KitchenPro specijalno sredstvo za pranje sa zaštitom za aluminij GA 65 Intenzivni specijalni koncentrat za čišćenje za uklanjanje nečistoće od pečenja i masnoće s pribora za rad i kuhanje od aluminija, plemenitog čelika, plastike i porculana	Strojno pranje posuda	lužnato pH-vrijednost 12,1	25 kg	3.346-324.0	29
 KitchenPro praškasto sredstvo za pranje posuda PR 30 Visokolužnato praškasto intenzivno sredstvo za pranje posuda, sadrži klor, ne sadrži fosfate, visoko izbjeljujućeg učinka, prikladno za sve tvrdoće vode, lagano uklanja sasušene ostatke hrane i tvrdokorne naslage škroba	Strojno pranje posuda	lužnato pH-vrijednost 12,0	10 kg	3.346-325.0	29











Opis proizvoda	Primjena	Svojstva	Veličina pakiranja	Broj za narudžbu	UT
 <p>KitchenPro sredstvo za generalno pranje posuda GR 10 Visokoučinkoviti lužnati koncentrat za generalno/potopno pranje posuda, za jednostavno i učinkovito uklanjanje naslaga škroba na posudu, prikladno i za strojno pranje</p>	Strojno pranje posuda	lužnato pH-vrijednost 13,4	10 kg	3.346-326.0	29
 <p>Tablete za strojno pranje posuda P&G Lužnate tablete za strojno pranje posuda, za uporabu kako u industrijskim perilicama posuda tako i u onima u kućanstvu, odlična snaga čišćenja zajedno sa zaštitom stakla i sjajem, gotove za uporabu, nema preostalog otpada</p>	Strojno pranje posuda	slabo lužnato pH-vrijednost: 9,9 (1 %)	100 kom	2 3.345-910.0	29
Sredstva za ispiranje					
 <p>KitchenPro sredstvo za ispiranje, neutralno KN 01 Neutralan koncentrat sredstva za ispiranje, -bez fosfata, dobrom mrežnog djelovanja, osigurava sjajan i optimalan rezultat sušenja na svom posudu, prikladan za čaše, posude i pribor za jelo</p>	Strojno pranje posuda	neutralan pH-vrijednost 7,9	220 kg 20 kg 10 kg	3.346-327.0 3.346-328.0 3.346-329.0	29 29 29
 <p>KitchenPro sredstvo za ispiranje, kiselu KS 02 Kiselu koncentrat sredstva za ispiranje, ne sadrži fosfate, dobrog mrežnog djelovanja, za blistavo posude bez kapljica, bez ometajućeg stvaranja pjene na posudu, posebno za tvrdu vodu</p>	Strojno pranje posuda	kiseo pH-vrijednost 2,9	220 kg 20 kg 10 kg	3.346-330.0 3.346-331.0 3.346-332.0	29 29 29
 <p>KitchenPro sredstvo za ispiranje čaša KS 03 Lagano kiselu koncentrat sredstva za ispiranje, bez fosfata, prikladno za čaše za piće svih vrsta, osigurava brzo sušenje čaša bez mrlja - posudu daje brijantan sjaj</p>	Strojno pranje posuda	kiseo pH-vrijednost 2,9	10 kg	3.346-333.0	29
Compact sustavi					
 <p>KitchenPro sredstvo za pranje posuda Compact GC 10 Intenzivno kruto sredstvo za pranje posuda, bez NTA, EDTA i fosfata, s aktivnim klorom za snažno izbjeljivanje, uklanja vrste ostataka hrane, tvrdokorne ostatke škroba i bjelančevina te sasušene ostatke kave i čaja</p>	Strojno pranje posuda	lužnato pH-vrijednost 12,7	4x3 kg	3.346-334.0	29
 <p>KitchenPro sredstvo za pranje posuda Compact GC 14 Intenzivno kruto sredstvo za pranje posuda, bez NTA, EDTA, klora i fosfata, snažnog učinka čišćenja, uklanja sve vrste ostataka hrane, tvrdokorne ostatke škroba i bjelančevina</p>	Strojno pranje posuda	lužnato pH-vrijednost 12,7	4x3 kg	3.346-335.0	29
 <p>KitchenPro sredstvo za pranje posuda Compact GC 22 Intenzivno kruto sredstvo za pranje posuda, bez NTA, EDTA, klora i fosfata, snažnog učinka čišćenja posebno kod tvrde vode, uklanja sve vrste ostataka hrane, tvrdokorne ostatke škroba i bjelančevina</p>	Strojno pranje posuda	lužnato pH-vrijednost 12,7	4x3 kg	3.346-336.0	29
 <p>KitchenPro kiselu sredstvo za ispiranje Compact KC 04 Kiselu koncentrat sredstva za ispiranje, ne sadrži fosfate, dobrog mrežnog djelovanja, osigurava blistavo posude bez kapljica i bez ometajućeg stvaranja pjene na posudu, savršeni rezultati za sve tvrdoće vode</p>	Strojno pranje posuda	kiseo pH-vrijednost 3,2	4x2 l 5 l	3.346-337.0 3.346-387.0	29 29













Opis proizvoda	Primjena	Svojstva	Veličina pakiranja	Broj za Kol. narudžbu	UT
Sredstva za pranje posuda i snažna sredstva za čišćenje					
 <p>KitchenPro sredstvo za ručno pranje Citro HS 10 Neutralno, visokokonzentrirano sredstvo za ručno pranje i univerzalno pranje, za neprestano ručno i blago pranje posuda i kuhinjskih uređaja kao i za općenito čišćenje površina</p>	Ručno pranje posuda	neutralan pH-vrijednost 8,5	10 kg	3.346-338.0	29
			12x1 l	3.346-339.0	29
 <p>KitchenPro sredstvo za ručno pranje Uni HS 15 Blago, visokokonzentrirano univerzalno sredstvo za pranje, za ručno i blago pranje posuda i kuhinjskih uređaja te za svakodnevno čišćenje, zbog dobrog otjecanja postiže se blistavo sjajno posude</p>	Ručno pranje posuda	neutralan pH-vrijednost 8,5	1 l	3.346-340.0	29
			8x1 l	3.346-593.0	29
 <p>Sredstvo za ručno pranje P&G Univerzalno upotrebljivo sredstvo za ručno pranje i za namakanje i ispiranje posuda, lonaca, tava, kuhinjskog pribora i drugih površina, jaka velika snaga otapanja masti, bez poteškoća uklanja i osušene ostatke hrane i masti</p>	Ručno pranje posuda	slabo lužnato pH-vrijednost: 9,0 (10 %)	12x1 l	3.346-341.0	29
			12x1 l	3.346-342.0	29
 <p>KitchenPro odmašćivač i univerzalno snažno sredstvo za čišćenje FU 20 Visokokonzentrirani odmašćivač s malo pjene za uklanjanje tvrdokorne prljavštine, naslaga masnoće i ulja s površina i podova te kuhinjskih uređaja i napa</p>	Ručno čišćenje kuhinje Strojno čišćenje kuhinje	lagano lužnato pH-vrijednost 10,2	10 kg	3.346-341.0	29
			12x1 l	3.346-342.0	29
			1 l	3.346-343.0	29
 <p>KitchenPro sredstvo za čišćenje roštilja GF 25 Snažno, brzo i učinkovito uklanja tvrdokorne ostatke pečenja, roštilja i pekarskih proizvoda u pećnicama, pekačima, uređajima za roštiljanje, fritezama, Salamander grillovima i nagibnim tavama, prikladno za površine od čelika i plemenitog čelika</p>	Ručno čišćenje kuhinje	lužnato pH-vrijednost 12,2	12 kg	3.346-344.0	29
			12x1 l	3.346-345.0	29
			1 l	3.346-346.0	29
 <p>KitchenPro sredstvo za pripremno i potopno čišćenje VT 18 Tekuće sredstvo za pripremno/potopno čišćenje, malo se pjenu, za učinkovito ručno predčišćenje i namakanje posuda i pribora za jelo, brzo i učinkovito otapa ostatke hrane te osigurava pribor za jelo bez mrlja</p>	Ručno pranje posuda	lužnato pH-vrijednost 12,2	12 kg	3.346-347.0	29
			12 kg	3.346-347.0	29
 <p>KitchenPro uranjajuća kupka za uklanjanje metalne abrazije TM 79 Tekuća, novovjeka uranjajuća kupka za uklanjanje tragova metala i naslaga na posudu od porculana, tragovi grebanja pribora za jelo na tanjurima ili u čašama učinkovito se uklanjaju preko noći</p>	Ručno čišćenje kuhinje	kiseo pH-vrijednost 1,8	10 kg	3.346-362.0	29
			10 kg	3.346-362.0	29
 <p>KitchenPro sredstvo za uklanjanje kamenca EK 50 Za uklanjanje kamenca u profesionalnim perolicama za čaše, posude i uređaje te za snažno uklanjanje naslaga prljavštine i kamenca na površinama, podovima, kotlovima za kuhanje i vruću vodu</p>	Ručno čišćenje kuhinje	kiseo pH-vrijednost 1,75	11 kg	3.346-348.0	29
			11 kg	3.346-348.0	29
Proizvodi za konvektomate					
 <p>KitchenPro sredstvo za čišćenje konvektomata KD 55 Tekuće sredstvo za ručno i automatizirano čišćenje prostora za pripremu u konvektomatima i pećnicama na vruću paru, uklanja zagorenu i snažnu nečistoću svih vrsta, vrlo velik učinak čišćenja</p>	Ručno čišćenje kuhinje	lužnato pH-vrijednost 13,5	10 kg	3.346-349.0	29
			10 kg	3.346-349.0	29

	Opis proizvoda	Primjena	Svojstva	Veličina pakiranja	Broj za Kol. narudžbu	UT
	KitchenPro sredstvo za ispiranje konvektomata KD 58 Tekuće sredstvo za ispiranje za automatizirano ispiranje komore za pripremu u konvektomatima, osigurava sjaj površina i posuda, bez prugica	Ručno čišćenje kuhinje	kiseo pH-vrijednost 2,2	10 kg	3.346-350.0	29
Intenzivno sredstvo za čišćenje						
	KitchenPro intenzivno sredstvo za čišćenje, lužnato IA 60 Visokolužnato intenzivno sredstvo za čišćenje, sadrži klor, pjeni se, za čišćenje u kuhinji, djelotvorno protiv nečistoće od životinjskih i biljnih masnoća i bjelančevina, odlično svojstvo izbjeljivanja	Ručno čišćenje kuhinje	lužnato pH-vrijednost 11,9	12 kg	3.346-351.0	29
	KitchenPro intenzivno sredstvo za čišćenje, kiselo IS 62 Snažno kiselo intenzivno sredstvo za čišćenje, pjeni se, za svakodnevno i periodično čišćenje u kuhinji i područjima za obradu namirnica, uklanja naslage kamenca i ostale mineralne ostatke	Ručno čišćenje kuhinje	kiseo pH-vrijednost 1,9	12 kg	3.346-352.0	29
Specijalno sredstvo za čišćenje						
	KitchenPro sredstvo za čišćenje zamrzivača TK 90 Tekuće sredstvo za čišćenje hladnjaka i zamrzivača, neutralna mirisa, gotovo za uporabu, bez problema uklanja mrlje od krvi i namirnica te nečistoću bez prethodnog odleđivanja, djeluje do -30°C	Ručno čišćenje kuhinje	lagano lužnato pH-vrijednost 9,7	10 l	3.346-357.0	29
	KitchenPro sredstvo za čišćenje odvoda AR 95 Tekuće, visokokonzentrirano sredstvo za čišćenje odvoda, bez klora, preventivno osigurava aktivno očuvanje odvodnih cijevi, uklanja neugodne mirise, otapa začepjenja u odvodima i cijevima	Ručno čišćenje kuhinje	lužnato pH-vrijednost 12,7	1 l	3.346-358.0	29
	KitchenPro sredstvo za njegu plemenitog čelika ES 70 Sredstvo za njegu plemenitog čelika, neutralna mirisa, spremno za uporabu, za površine od plemenitog čelika i za poliranje, pouzdano i blago uklanja otiske prstiju, pruge i mrlje	Ručno čišćenje kuhinje		1 l	3.346-353.0	29
	KitchenPro sredstvo za čišćenje aparata za kavu KR 80 Tekuće, visokokonzentrirano sredstvo za čišćenje aparata za kavu, brzo i pouzdano uklanja tvrdokornu, teško topljivu nečistoću kao što su ulje i prah kave te ostatke tanina	Ručno čišćenje kuhinje	lužnato pH-vrijednost 11,2	1 l	3.346-360.0	29
	KitchenPro sredstvo za uklanjanje kamenca za aparate za kavu KE 87 Praškasto sredstvo za uklanjanje kamenca, za pouzdano uklanjanje naslaga kamenca i nečistoće na aparatima za kavu i drugim uređajima na vruću paru, vrlo izdašno i vrlo brza djelovanja	Ručno čišćenje kuhinje	kiseo pH-vrijednost 1,2	1 kg	3.346-354.0	29
	KitchenPro sredstvo za čišćenje dozatora za šlag i mliječnu pjenu SR 85 Tekuće, visokokonzentrirano sredstvo za čišćenje, brzo i temeljito uklanja sve ostatke šlaga i mlijeka, posebno je ugodna za uporabu jer se vrlo malo pjeni	Ručno čišćenje kuhinje	lužnato pH-vrijednost 11,9	1 l	3.346-361.0	29

Opis proizvoda	Primjena	Svojstva	Veličina pakiranja	Broj za Kol. narudžbu	UT
Dezinfekcijska sredstva					
 <p>KitchenPro dezinfekcijsko sredstvo za čišćenje DR 72 Za učinkovito čišćenje i dezinfekciju površina i uređaja u kuhinji, odlična snaga otapanja masnoće, bjelanjčevina i prljavštine te potvrđeno fungicidno, algicidno i baktericidno djelovanje, ne sadrži aldehide niti klor, na popisu DVG</p>	Ručno čišćenje kuhinje	neutralan pH-vrijednost 8,5	10 l	3.346-356.0	29
 <p>KitchenPro alkoholno sredstvo za brzu dezinfekciju SD 74 Za ručnu brzu dezinfekciju predočišćenih radnih površina i uređaja, ne sadrži aldehide, parfem, ne ostavlja ostatke, baktericidno, levurocidno i ograničeno virucidno – učinkovito protiv norovirusa, stručno mišljenje VAH</p>	Ručno čišćenje kuhinje	neutralan pH-vrijednost 6-8	12x1 l 1 l	3.346-364.0 3.346-363.0	29 29
Regenerirajuća sol					
 <p>Regenerirajuća sol specijalna Grubo zrnata regenerirajuća sol, zadovoljava normu DIN 19604</p>			6x2 kg	3.336-092.0	29
 <p>SALTECH - tablete soli Kompaktirana kuhana sol, natrijev klorid, sol za omekšavanje vode, odgovara EN 973-2009 proizvodima za pripremu vode za ljudsku uporabu, za regeneriranje ionskih izmjenjivača – tip A</p>	Omekšavanje vode		25 kg	40 3.336-093.0	29
 <p>SALTECH - profesionalna sol, sitna Sitna kuhana sol, natrijev klorid, sol između ostaloga za omekšavanje vode, odgovara EN 973-2009 proizvodima za pripremu vode za ljudsku uporabu, za regeneriranje ionskih izmjenjivača – tip A</p>	Omekšavanje vode		25 kg	42 3.345-992.0	29
Rational proizvodi					
 <p>Tablete za čišćenje Rational Reiniger Tabs Tablete za čišćenje svih konvektomata SelfCooking Center sa i bez CareControl</p>	Ručno čišćenje - čišćenje kuhinje - čišćenje uređaja		100 kom	3.336-084.0	29
 <p>Tablete za uklanjanje kamenca Rational Care Tabs Tablete za uklanjanje kamenca i čišćenje svih konvektomata SelfCooking Center s CareControl (od godine proizvodnje 10/2008)</p>	Ručno čišćenje - čišćenje kuhinje - čišćenje uređaja		150 kom	3.336-090.0	29
 <p>Sredstvo za ispiranje u tabletama Rational Klarspüler Tabs Tablete za sve konvektomate SelfCooking Center bez CareControl</p>	Ručno čišćenje - čišćenje kuhinje - čišćenje uređaja		50 kom	3.336-085.0	29

Opis proizvoda	Primjena	Svojstva	Veličina pakiranja	Broj za Kol. narudžbu	UT
Sredstva za pranje posuđa i snažna sredstva za čišćenje					
 ISCOGREEN sredstvo za univerzalno čišćenje Ekološki prihvatljivo tekuće, lagano lužnato sredstvo za čišćenje za brzo, ručno, temeljito i higijensko uklanjanje najjače prljavštine, vrlo jednostavno uklanjanje ostataka masnoće, škroba i bjelančevina	Ručno čišćenje kuhinje	neutralan pH-vrijednost 6-7	5 l	3.346-247.0	29
			1 l	3.346-248.0	29
 ISCOGREEN odmašćivač Ekološki prihvatljivo, tekuće, lužnato intenzivno sredstvo za čišćenje za brzo, ručno, temeljito čišćenje ostataka masnoće, škroba i bjelančevina, specijalno za nape, peći, radne površine, strojeve za rezanje, sudopere itd.	Ručno čišćenje kuhinje	lužnato pH-vrijednost 12,5	5 l	3.346-249.0	29
			1 l	3.346-250.0	29
 ISCOGREEN sredstvo za ručno pranje Ekološki prihvatljivo, tekuće, pH neutralno sredstvo za ručno pranje za svakodnevno ručno pranje čaša, posuđa, pribora za jelo i kuhinjskog pribora, štedljivo pri uporabi, podnošljivo za kožu, brzo se otapa, samostalno se suši i ne ostavlja tragove	Ručno pranje posuđa	neutralan pH-vrijednost 7,0	5 l	3.346-251.0	29
			1 l	3.346-252.0	29
Sredstvo za pranje čaša					
 ISCOZON eco glass L Ekološki prihvatljivo, tekuće, lužnato sredstvo za pranje čaša sa zaštitom od korozije, higijenski i bez prugica uklanja čak i tvrdokorne ostatke masnoće, škroba i napitaka – posebno dobro za ostatke kave i čaja, prikladno i za tvrdu vodu	Strojno pranje posuđa	lužnato pH-vrijednost 13,0	11 kg	3.346-253.0	29
Sredstva za pranje posuđa					
 ISCOZON eco plus L Ekološki prihvatljivo, tekuće, lužnato sredstvo za pranje posuđa, posebno dobro za brzo i temeljito uklanjanje ostataka masnoće, škroba, kave, čaja i bjelančevina, odlično i za staklo, prikladno za tvrdu i meku vodu	Strojno pranje posuđa	lužnato pH-vrijednost 14,0	25 kg	3.346-255.0	29
			12 kg	3.346-254.0	29
			6 kg	3.346-582.0	29
 ISCOZON eco soft L Ekološki prihvatljivo, tekuće, lužnato sredstvo za pranje posuđa, specijalno prikladno za meku i osmotsku vodu, posebno dobro za uklanjanje ostataka masnoće, škroba, kave, čaja i bjelančevina, odlično i za staklo	Strojno pranje posuđa	lužnato pH-vrijednost 14,0	25 kg	3.346-257.0	29
			12 kg	3.346-256.0	29
Sredstva za ispiranje					
 ISCOCLEAR eco rinse N Ekološki prihvatljivo, tekuće, neutralno sredstvo za ispiranje učinkovito smanjuje napetost površine i stvaranje pjene, osigurava sušenje svih vrsta posuđa bez prugica i mrlja	Strojno pranje posuđa	neutralan pH-vrijednost 6,0	10 l	3.346-258.0	29
 ISCOCLEAR eco rinse S Ekološki prihvatljivo, tekuće, kiselo sredstvo za ispiranje učinkovito smanjuje napetost površine i stvaranje pjene, osigurava sušenje svih vrsta posuđa bez prugica i mrlja	Strojno pranje posuđa	kiseo pH-vrijednost 2,5	10 l	3.346-259.0	29
			5 l	3.346-583.0	29

Opis proizvoda	Primjena	Jed.	Pak.	Broj za Kol. narudžbu	UT
Pumpe za doziranje					
 Pumpa za doziranje basic clean Količinski upravljana pumpa za doziranje tekućeg sredstva za strojno pranje posuda	Strojno doziranje	1 kom	1 kom	3.335-901.0	29
 Pumpa za doziranje basic rinse Količinski upravljana pumpa za doziranje tekućeg sredstva za strojno ispiranje posuda	Strojno doziranje	1 kom	1 kom	3.335-903.0	29
 Pumpa za doziranje basic plus Vodljivošću regulirana pumpa za doziranje tekućeg sredstva za strojno ispiranje posuda	Strojno doziranje	1 kom	1 kom	3.335-908.0	29
Dozirni sustavi Compact					
 Dozirni sustav DS Compact Light D1 Dozirni uređaj za sustav KitchenPro Compact za primjenu s 1x 3 kg kartušom sredstva za pranje, potpuno zatvoreno kućište od plemenitog čelika	Strojno doziranje	1 kom	1 kom	3.346-663.0	29
 Zidni držač boca za DS Compact Light D1, za boce sredstva za ispiranje 2x2l		1 kom	1 kom	3.346-662.0	29
 Dozirni sustav DS Compact II Dozirni uređaj za sustav KitchenPro Compact za primjenu s 1x 3 kg kartušom sredstva za pranje i 1x 5 l kanistrom sredstva za ispiranje, potpuno zatvoreno kućište od plemenitog čelika	Strojno doziranje	1 kom	1 kom	3.346-371.0	29
 Dozirni sustav DS Compact III Dozirni uređaj za sustav KitchenPro Compact za primjenu s 2x 3 kg kartušom sredstva za pranje i 1x 5 l kanistrom sredstva za ispiranje, potpuno zatvoreno kućište od plemenitog čelika	Strojno doziranje	1 kom	1 kom	3.346-386.0	29
Centri za higijenu					
 Centar za higijenu HG Center I Moderan centar za higijenu za sigurno i higijensko doziranje sredstava za čišćenje i dezinfekciju, kućište od plemenitog čelika s mogućnošću zaključavanja, postavljanje izravno u kuhinju za uštedu prostora, visokokvalitetne proporcionalne pumpe za precizno doziranje, integrirani mehanizam za ispiranje uklanja naslage kameca i ostalu nečistoću, nema ometajuće elektrike, mehanički prikaz razine napunjenosti	Ručno doziranje (3 sredstva za čišćenje)	1 kom	1 kom	3.346-385.0	29
Aparati za miješanje i pomagala za doziranje					
 Ručna pumpa QuickDos I Ručna pumpa za jednostavno, sigurno i izravno doziranje koncentrata sredstava za čišćenje specijalno u sudoper	Ručno doziranje	1 kom	1 kom	3.346-395.0	29
 Ručni aparat za stvaranje pjene SG Foam I Ručni aparat za stvaranje pjene i nanošenje otopina sredstava za čišćenje i dezinfekciju spremnih za uporabu, stvara snažnu i stabilnu pjenu, bez crijeva	2,5 l	1 kom	1 kom	3.346-372.0	29

Opis proizvoda	Primjena	Jed.	Pak.	Broj za	
				Kol. narudžbu	UT
 Zidni aparat za raspršivanje HG Station I Stacionarni zidni aparat za proizvodnju i raspršivanje otopina sredstava za čišćenje i dezinfekciju gotovih za uporabu, za dva proizvoda uklj. crijevo 15 m, pištolj za raspršivanje i držač kanistra (2x 10 l)	15 m	1 kom	1 kom	3.346-373.0	29
 Tlačno crijevo SG/HG Tlačno crijevo, plavo, 15 m za SG Foam I i HG Station I	15 m	1 kom	1 kom	3.346-374.0	29
	20 m	1 kom	1 kom	3.346-472.0	29
 Zidni držač SG Zidni držač za jednostavno, uredno i sigurno spremanje tlačnog crijeva		1 kom	1 kom	3.346-405.0	29
 Pištolj za raspršivanje HG Specijalni pištolj za raspršivanje od PP-a, s priključkom za nastavak za pjenu, mala težina (420 g) za uporabu sa stanicom HG Station I		1 kom	1 kom	3.346-384.0	29
 Nastavak za pjenu HG Specijalni nastavak za pjenu za pištolj za raspršivanje HG		1 kom	1 kom	3.346-404.0	29
 Držač za kanistar Za jednostavno, sigurno držanje kanistara iznad poda	10 l	1 kom	1 kom	3.346-402.0	29
	5 l	1 kom	1 kom	3.346-403.0	29
 Tlačni raspršivač A Za prskanje i nanošenje tekućih lužnatih sredstava za čišćenje gotovih za uporabu na radne površine i uređaje, spremnik 1,5 l		1 kom	1 kom	3.346-375.0	29
 Tlačni raspršivač S Za prskanje i nanošenje tekućih kiselih sredstava za čišćenje gotovih za uporabu na radne površine i uređaje, spremnik 1,5 l		1 kom	1 kom	3.346-382.0	29
 Glava za prskanje Glava za prskanje za bocu od 1 l		1 kom	1 kom	3.346-381.0	29
 Mlaznica za pjenu Mlaznica za pjenu za uporabu u kombinaciji s glavom za prskanje		1 kom	1 kom	3.346-383.0	29
 Zatvarač za kanistar Za jednostavno otvaranje kanistara od 10 kg do 25 kg (samo za proizvode KitchenPro)		1 kom	1 kom	3.346-376.0	29
 Slavina Za jednostavno uzimanje sredstava za čišćenje i dezinfekciju iz jednog kanistra (samo za proizvode KitchenPro)	10 - 15 kg	1 kom	1 kom	3.346-377.0	29
	20 - 30 kg	1 kom	1 kom	3.346-378.0	29
 Pumpica za kanistar Za dozirano uzimanje sredstava za čišćenje i dezinfekciju iz jednog kanistra, potisak 20 ml (samo za proizvode KitchenPro)	10 kg	1 kom	1 kom	3.346-379.0	29
	20 kg	1 kom	1 kom	3.346-380.0	29



SVAKI DAN JE DAN ZA PRANJE.

Čisto do posljednjeg detalja: naši deterdženti za ručno i automatsko doziranje. Pranje rublja je izuzetno složen postupak: Dok uklanjanje prljavštine treba biti što snažnije, tekstil zahtijeva nježno tretiranje.

S Professional Ariel vaše je rublje zaštićeno i dulje izgleda kao novo! I istovremeno je dezinficirano sukladno VAH i prema preporukama Robert Koch Instituta (RKI). Time Professional Ariel zadovoljava najviše norme i standarde higijene tekstila u Europi.











Sadržaj Higijena tekstila

Automatski sustavi za doziranje tekućina	Stranica	107
Sredstva za ručno doziranje	Stranica	108

Opis proizvoda	Primjena	Veličina pakiranja	Broj za narudžbu	UT
Tekuća sredstva za automatsko doziranje				
 <p>Tekući deterdžent Professional Ariel System 1 Odlično uklanjanje mrlja, brza topivost proizvoda i uklanjanje mrlja čak i u kratkom ciklusu pranja, nova Ariel Actilift tehnologija pomaže ukloniti mrlje te spriječiti njihovo prodiranje u tkanje, optimalna zaštita boja i vlakana, svjež i ugodan miris, za bijelo i šareno rublje (30°-95°C), za svaku tvrdoću vode, nije prikladan za svilu</p>	Higijena tekstila, strojno pranje	60 l	3.345-719.0	29
		20 l	3.345-718.0	29
 <p>Omekšivač Professional Lenor System 2 Za posebno meko pahuljasto rublje s omiljenim mirisom Aprilfrische, smanjuje statički elektricitet, smanjuju se moguće iritacije kože (čak i kod osjetljive kože, neurodermitisa i psorijaze), jedinstveni, dugotrajni miris, zahvaljujući Lenor TouchFresh tehnologiji mikrokapsule otpuštaju decentan miris i pri dodiru oslobađaju svježinu čak i nakon glačanja, neznatno stvaranje nabora i stoga lakše glačanje</p>	Higijena tekstila, strojno pranje	20 l	3.345-720.0	29
 <p>Odstranjivač mrlja Professional Ariel System 3 Aktivno uklanjanje mrlja u blagim uvjetima za pranje, već na niskim temperaturama učinkovito uklanja mrlje i zadržava boje, izbjeljivač na bazi kisika za sve izbjeljive mrlje, prikladan za bijeli i gotovo sav obojeni tekstil i za svaku tvrdoću vode, pH neutralno i dezinficirajuće pranje na 40°C i 60°C sukladno VAH i OGHMP u kombinaciji s Professional Ariel System 1*</p>	Higijena tekstila, strojno pranje	60 l	3.345-722.0	29
		20 l	3.345-721.0	29
 <p>Aditiv bijeli Professional Ariel System 4 Tekući aditiv za pranje, za postojanu, ponovno briljantnu bjelinu, uklanja sivilo i žutilo već nakon prve primjene, poboljšava i održava bjelinu rublja, učinkovit već na niskim temperaturama, preporučuje se samo za bijelo rublje, najveća učinkovitost kod pamučnih materijala, također prikladan za sintetički tekstil, prikladan za svaku tvrdoću vode</p>	Higijena tekstila, strojno pranje	20 l	3.345-723.0	29
 <p>Izbjeljivač na bazi klora Professional Ariel System 5 Za uklanjanje izbjeljivih mrlja (npr. kava, čaj, vino, voće itd.), isključivo za bijelo rublje, izbjeljuje djelovanje na niskim temperaturama do 40°C kod prepranja</p>	Higijena tekstila, strojno pranje	20 l	3.345-724.0	29
 <p>Odmašivač Professional Ariel System 6 Za poboljšano uklanjanje mrlja i povećanu snagu pranja posebno kod mrlja od masti i ulja (npr. jestive masti, kozmetika, ulja za njegu, industrijska ulja itd.) i vrlo zaprljanog rublja, gotovo pH neutralan, bez fosfata i enzima, prikladan za bijelo i šareno rublje te za svaku vrstu tvrdoće vode, poboljšano djelovanje na temperaturama od 60°C</p>	Higijena tekstila, strojno pranje	20 l	3.345-725.0	29
 <p>Aktivator izbjeljivanja Professional Ariel System 7 Tekući aditiv za uporabu s izbjeljivačem na bazi kisika Professional Ariel System 8, povećava kiselost sapunice, pojačava djelovanje i još bolje uklanja mrlje, za sav bijeli i gotovo sav obojeni tekstil, prikladan za svaku tvrdoću vode i na temperaturama 60-95°C, nije prikladan za vunu i svilu</p>	Higijena tekstila, strojno pranje	20 l	3.345-726.0	29
 <p>Izbjeljivač na bazi kisika Professional Ariel System 8 Za uklanjanje tvrdokornih izbjeljivih mrlja (npr. kava, čaj, vino, voće itd.) i na visokim temperaturama pranja (60-95°C) u kombinaciji s aktivatorom izbjeljivanja Professional Ariel System 7, prikladan za sav bijeli i gotovo sav obojeni tekstil te za svaku tvrdoću vode, nije prikladan za vunu i svilu, dezinficirajuće djelovanje sukladno VAH na 60°C u kombinaciji s Professional Ariel System 1 i System 7*</p>	Higijena tekstila, strojno pranje	20 l	3.345-727.0	29
 <p>Štirka Tekstil daje čvrstoću i otpornost, rublje dobiva svježije njegovani izgled s učinkovitim zaštitom</p>	Higijena tekstila, strojno pranje	10 l	3.336-034.0	29

* Sigurno upotrebljavati dezinfekcijska sredstva, prije uporabe uvijek pročitati oznaku i informacije o proizvodu.

Opis proizvoda	Primjena	Veličina pakiranja	Kol.	Broj za narudžbu	UT
Sredstva za ručno doziranje					
 <p>Univerzalni deterđžent Professional Ariel Formula Pro+ Svestrani kemotermički univerzalni deterđžent, za dezinfekciju s baktericidnim, fungicidnim i virucidnim djelovanjem sukladno VAH/DGGM i prijavljen na popis RKI (A/B), za uklanjanje mrlja na svim temperaturama pranja kod prepranja i pranja, nije prikladan za vunu i svilu, dostatan za 2,16 tone rublja*</p>	Higijena tekstila, ručno pranje	13 kg	44	3.345-715.0	29
 <p>Univerzalni deterđžent ECO Deterđžent u prahu prikladan za bijelo rublje i šareno rublje otporno na iskuhavanje na 30°C, 60°C i 95°C, sadrži izbjeljivače i optičke posvjetljivače za najbolju snagu pranja*</p>	Higijena tekstila, ručno pranje	20 kg	36	3.346-007.0	29
 <p>Univerzalni deterđžent Professional Ariel Regulär Flüssig Koncentrirani tekući deterđžent za bijelo i šareno rublje, vrhunska čistoća kod prvog pranja, dubinsko pranje, poboljšana topivost u vodi i osjetna svježina, visokoučinkovit i na niskim temperaturama (30°C), dostatan za 74 pranja</p>	Higijena tekstila, ručno pranje	2x4,07 l		3.346-452.0	29
 <p>Univerzalni deterđžent Professional Ariel Colour Flüssig Koncentrirani tekući deterđžent sa specijalnom formulom za zaštitu boja za šareno rublje, vrhunska čistoća kod prvog pranja, dubinsko pranje, poboljšana topivost u vodi i osjetna svježina, visokoučinkovit i na niskim temperaturama (30°C), dostatan za 74 pranja</p>	Higijena tekstila, ručno pranje	2x4,07 l		3.346-451.0	29
 <p>Omekšivač za rublje, koncentrat Lenor Aprilfrisch Za posebno pahuljasto meko rublje, znatno olakšava glačanje, smanjuje statički elektricitet tekstila i djeluje čak i sa sušilicom rublja, omiljeni miris Aprilfrische, dostatan za 200 pranja</p>	Higijena tekstila, ručno pranje	3x5 l		3.345-990.0	29
 <p>Specijalni deterđžent za vunu/fino rublje Tekući deterđžent za fino rublje, za osjetljive tkanine kao što su vuna i svila ili šareno fino rublje. Ne sadrži izbjeljivače, optička bjelila i fosfate</p>	Higijena tekstila, ručno pranje Higijena tekstila, strojno pranje	5 l		3.345-906.0	29
 <p>Osveživač tekstila Febreze Classic Otopina spremna za uporabu, za raspršivanje po tekstilu</p>	Higijena tekstila, ručno pranje	500 ml	12	3.345-733.0	29
 <p>Univerzalni sprej za uklanjanje mrlja Sredstvo za uklanjanje mrlja gotovo za uporabu, uklanja uobičajene mrlje, mast, ulja kao i jake prljavštine kao npr. prljavštinu na ovratniku itd.</p>	Higijena tekstila, ručno pranje	750 ml	8	3.345-821.0	29
 <p>Univerzalni prašak za uklanjanje mrlja Univerzalno sredstvo za uklanjanje mrlja uklanja mrlje i prljavštinu na rubu ovratnika posebno kod bijelog, ali i šarenog rublja</p>	Higijena tekstila, ručno pranje	900 g	12	3.345-822.0	29

* Sigurno upotrebljavati dezinfekcijska sredstva, prije uporabe uvijek pročitati oznaku i informacije o proizvodu.



VELIKA SNAGA. BESKRAJNE MOGUĆNOSTI.

Sve su akumulatorske baterije u programu KÄRCHER BATTERY UNIVERSE kompatibilne unutar svoje klase napona, čak i između uređaja Professional i Home & Garden.



KÄRCHER BATTERY UNIVERSE i OPE - Sadržaj

Visokotlačni čistači s hladnom vodom	Stranica 118	Pribor za električnu opremu za rad na otvorenom	Stranica 128
Kosilica za travu	Stranica 119	Mokro/suhi usisavači	Stranica 130
Lančana pila	Stranica 120	Suhi usisavači	Stranica 131
Trimer za travu	Stranica 121	Električni generatori na benzin	Stranica 134
Trimer za travu	Stranica 122	Pumpa za nečistu vodu na benzin	Stranica 135
Puhač lišća	Stranica 123		
Leđni puhač lišća	Stranica 124		
Škare za živicu	Stranica 125		
Višenamjenski alat	Stranica 126		



**KÄRCHER
BATTERY
UNIVERSE**

Tehnologija stvarnog vremena: integrirani LC zaslon s inteligentnim prikazom stanja napunjenosti, preostalog vremena rada i preostalog vremena punjenja za bolje informacije i upravljanje.

Vodonepropusne: zaštićene od mlaza vode iz svih smjerova (klasa zaštite IPX5).

Vrhunski učinak: procesorski upravljan i s optimiziranim puferiranjem topline.

Automatski nadzor ćelija: zaštita od preopterećenja pri punjenju, od pregrijanja i dubinskog pražnjenja.

Kućište s integriranim mehanim komponentama: iznimno mehanički robusno i prijanjajuće u svakoj situaciji.

Snažne litij-ionske ćelije: konstantna snaga, uz malo samostalno pražnjenje i nepostojanje efekta memorije.

KÄRCHER ČINI MOBILNIM SA SNAGOM BATERIJE

HV 1/1 Bp



BV 5/1 Bp



NT 22/1 Ap Bp



T 9/1 Bp



CS 400/36 Bp



MT CS 250/36 Bp



LB 930/36 Bp



18 V
BATTERY



HD 4/11 C Bp



HT 650/36 Bp



MT HT 550/36 Bp



LM 530/36 Bp



BCU 260/36 Bp



LT 380/36 Bp



LBB 1060/36 Bp

36 V

POWER +

DOKAZANO I NOVO S BATERIJOM

Samo uređaji koji su vrlo dobri mogu se učiniti još boljima. Prilagodili smo cijeli niz naših dokazanih strojeva našoj novoj baterijskoj platformi. Između ostalog, to su HV 1/1 Bp, T 9/1 Bp i BV 5/1 Bp. Uz to dolaze novo razvijeni uređaji poput HD 4/11 C Bp i NT 22/1 Ap Bp kao i potpuno novi asortiman pribora za električnu opremu za rad na otvorenom Kärcher.

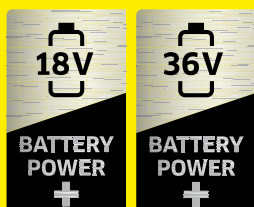

T 9/1 Bp



HV 1/1 Bp



NT 22/1 Ap Bp



BV 5/1 Bp

HD 4/11 C Bp

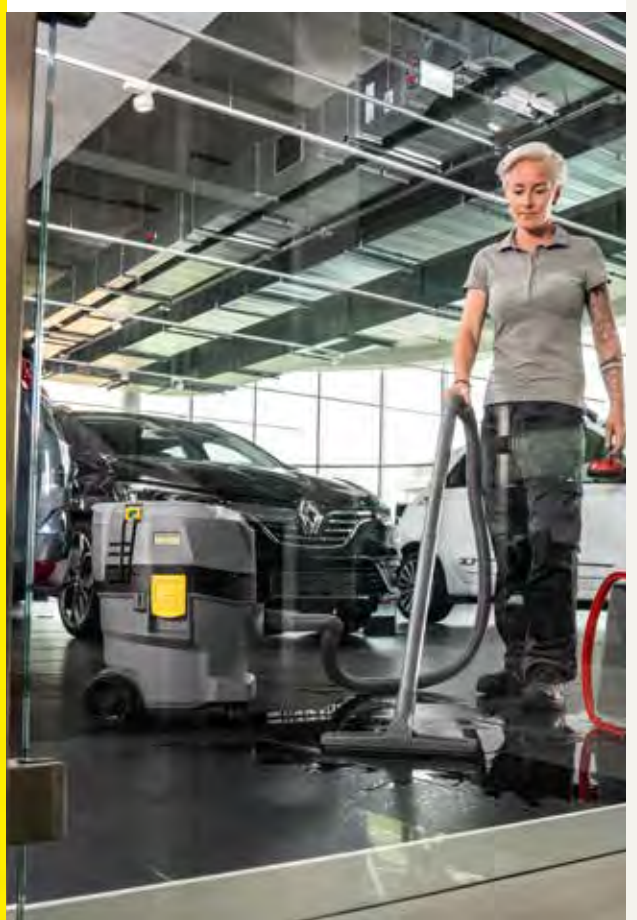

SNAŽAN, TIH I BEZ ŠTETNIH EMISIJA

S električnom opremom za rad na otvorenom Kärcher već ste spremni za svaki izazov u prirodi ili na putu. S našim novim akumulatorskim puhačima lišća, škarama za živicu, lančanim pilama, trimerima za travu i kosilicama za travu možete raditi slobodno, sigurno i zdravije. Bez ispušnih plinova, malo buke, gotovo bez vibracija. I to samo s jednom akumulatorskom baterijom koja odgovara svima i dovoljno je snažna za zahtjevne zadatke. Uz iznimno niske troškove rada i održavanja, pravo je rješenje za profesionalce s najvišim zahtjevima.



LM 530/36 Bp

LT 380/36 Bp

BCU 260/36 Bp



CS 400/36 Bp



MT CS 250/36 Bp



HT 650/36 Bp



MT HT 550/36 Bp



LB 930/36 Bp



LBB 1060/36 Bp



VISOKOTLAČNI ČISTAČI



Bežična neovisnost na profesionalnoj razini

Mobilno visokotlačno čišćenje na najvišoj razini: Naš akumulatorski profesionalni visokotlačni čistač HD 4/11 C Bp oduševljava dvjema snažnim litij-ionskim akumulatorskim baterijama od 36 V, dugim vremenom uporabe i mogućnošću samostalnog uvlačenja vode. Pritom uređaju nije potreban priključak na vodovodnu mrežu – već je jedan spremnik za vodu dovoljan kao izvor. Stoga je uređaj HD 4/11 C Bp optimalno rješenje u komunalnom sektoru, uređenju okoliša ili čak i za domare.



1 Štedljiv i ekonomičan stupanj eco!efficiency

- Štedi energiju i produljuje vrijeme rada akumulatorske baterije.
- Smanjeni učinak čišćenja za lagano zaprljane površine.

2 Baterijska platforma od 36 V

- Visok učinak čišćenja i dugo vrijeme rada.
- Kompatibilne akumulatorske baterije za više klasa uređaja.
- Brzi punjač koji štedi vrijeme.

HD 4/11 C Bp Pack

HD 4/11 C Bp

- Snažno visokotlačno čišćenje neovisno o vanjskim izvorima struje
- Visok učinak čišćenja i dugo vrijeme rada
- Dvije snažne litij-ionske akumulatorske baterije od 36 V dio su isporuke

- Snažno visokotlačno čišćenje neovisno o vanjskim izvorima struje
- Visok učinak čišćenja i dugo vrijeme rada
- Osnovni uređaj bez akumulatorskih baterija

Tehnički podaci

Kapacitet akumulatorske baterije	Ah	7,5	7,5
Vrijeme rada akumulatorske baterije	min	30*	30*
Tip akumulatorske baterije		Litij-ionska zamjenjiva akumulatorska baterija	Litij-ionska zamjenjiva akumulatorska baterija
Protok	l/h	320-400	320-400
Radni tlak	bar / MPa	70-110 / 7-11	70-110 / 7-11
Maks. tlak	bar / MPa	150 / 15	150 / 15
Ulazna temperatura	°C	60	60
Težina	kg	30,9	26,7
Dimenzije (d × š × v)	mm	380 × 370 × 930	380 × 370 × 930

Oprema

Akumulatorska baterija	■	□
Punjač za akumulatorsku bateriju	■	□
Funkcija sredstva za čišćenje	Usisavanje	Usisavanje
Ručni pištolj za prskanje	EASY!Force	EASY!Force
Visokotlačno crijevo	m	10
Mlazna cijev	mm	840
Servo Control	-	-
Trostruka mlaznica	■	■
Glodalo za čišćenje	■	■
Bubanj za visokotlačno crijevo	-	-
Prskalica za pjenu	-	-
Broj za narudžbu	1.520-925.0	1.520-928.0

■ Sadržano u opsegu isporuke. □ Mogući pribor. * Sa stupnjem eco!efficiency.

KOSILICA ZA TRAVU

Fleksibilna kao benzinac. Ali tiha i bez ispušnih plinova

Akumulatorska samohodna kosilica za travu LM 530/36 Bp ne zaostaje za svojim pandanom na benzin po pitanju opreme i učinkovitosti. Robusna, s čeličnom pokrovom, kotačima s kugličnim ležajevima, inteligentnim automatskim brojem okretaja za povećanje dosega i promjenjivom brzinom vožnje razvijena je za redovitu, zahtjevnu njegu travnjaka. Ostaci se mogu po izboru sakupiti, malčirati ili izbaciti.



1 Najjednostavnije namještanje visine reza

- Jednostavno i komforno namještanje odgovarajuće visine reza.
- Točno prilagodavanje visine reza željenoj primjeni.

2 Promjenjivi samovozni pogon

- Može se namjestiti kliznim regulatorom prema potrebama korisnika.
- Štedi snagu i rasterećuje.

LM 530/36 Bp Pack

- Motor bez četkica
- Samovozni pogon i inteligentni automatski broj okretaja
- Širina reza 53 cm i košara za sakupljanje trave od 57 l za velik površinski učinak

LM 530/36 Bp

- Motor bez četkica
- Samovozni pogon i inteligentni automatski broj okretaja
- Širina reza 53 cm i košara za sakupljanje trave od 57 l za velik površinski učinak

Tehnički podaci

		LM 530/36 Bp Pack	LM 530/36 Bp
Napon	V	36	36
Širina reza	mm	530	530
Visina reza	mm	30-110	30-110
Broj okretaja	okr/min	3100	3100
Brzina vožnje	km/h	3-5	3-5
Materijal pokrova		Čelik	Čelik
Volumen košare za sakupljanje trave	l	57	57
Materijal košare za sakupljanje trave		Tkanina	Tkanina
Težina	kg	35	35
Dimenzije (d × š × v)	cm	158 × 55 × 113	158 × 55 × 113

Oprema

Oprema	LM 530/36 Bp Pack	LM 530/36 Bp
Akumulatorska baterija	2 × Battery Power+ 36/60	<input type="checkbox"/>
Punjač za akumulatorsku bateriju	<input checked="" type="checkbox"/>	<input type="checkbox"/>
Pogon na stražnje kotače	<input checked="" type="checkbox"/>	<input checked="" type="checkbox"/>
Komplet za malčiranje	<input checked="" type="checkbox"/>	<input checked="" type="checkbox"/>
Broj za narudžbu	1.042-501.0	1.042-500.0

■ Sadržano u opsegu isporuke. □ Mogući pribor.

LANČANA PILA

Raznovrsni paket snage s velikom brzinom rezanja



Iznimno snažna, potpuno bez mirisa benzina i zahvaljujući visokom učinku i brzini rezanja uvjerljiva u zahtjevnoj radnoj svakodnevi: naša akumulatorska lančana pila CS 400/36 Bp. Savršeno izbalansirana leži ergonomski u ruci s niskom razinom vibracija, zahvaljujući svojoj robusnoj izvedbi izdržava čak i najteže izazove, a osim toga je još i posebno jednostavna za rukovanje.

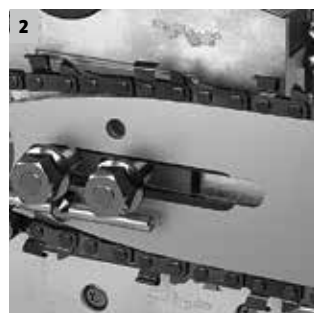

1 Mehanička kočnica lanca i električna samozaustavna kočnica

- Trenutno zaustavljanje lanca u slučaju povratnog udara.
- Sprječava opasno zaustavljanje lanca nakon otpuštanja prekidača.

2 Automatsko podmazivanje lanca

- Optimalno podmazivanje lanca za dugi životni vijek.
- Smanjuje troškove održavanja.

CS 400/36 Bp Pack

- Motor bez četkica
- Električna kočnica lanca i mehanička samozaustavna kočnica
- Metalna granična spojnica za precizan rad

CS 400/36 Bp

- Motor bez četkica
- Električna kočnica lanca i mehanička samozaustavna kočnica
- Metalna granična spojnica za precizan rad

Tehnički podaci

	V	36	36
Napon	V	36	36
Duljina vodilice	mm	400	400
Brzina lanca	m/s	23	23
Podjela lanca pile		3/8"	3/8"
Debljina pogonske karike	mm	1,3	1,3
Težina	kg	4,0*	4,0*
Dimenzije (d × š × v)	cm	88 × 21 × 25	88 × 21 × 25

Oprema

Akumulatorska baterija	1 × Battery Power+ 36/75	<input type="checkbox"/>
Punjač za akumulatorsku bateriju	■	<input type="checkbox"/>
Štitnik lanca	■	■
Oregon® vodilica	■	■
Oregon® lanac za pilu	■	■
Alat za zatezanje lanca	■	■
Broj za narudžbu	1.042-505.0	1.042-504.0

■ Sadržano u opsegu isporuke. □ Mogući pribor. * Bez vodilice, lanca za pilu i akumulatorskih baterija.

TRIMER ZA TRAVU



Izuzetno svestran, praktičan za rukovanje

Uzbrdice, oko prometnih znakova, ispod klupa u parku: naš akumulatorski trimer za travu LT 380/36 Bp idealno je rješenje na teško dostupnim mjestima. Lagani paket snage s ergonomskom podesivom ručkom praktičan je i jednostavan za rukovanje, ima veliku širinu reza i izdržljivost, također je izvrsno prikladan za košnju većih površina i pritom radi tiho bez ispušnih plinova i s niskom razinom vibracija.



1 Ergonomska okrugla ručka

- Omogućuje ugodan rad.
- Individualno podesiva za svakog korisnika.

2 Robusna glava trimera

- Jednostavno pomicanje flaksa za trimer pritiskom glave na pod.
- Praktično, jednostavno namatanje flaksa.

LT 380/36 Bp

- Motor bez četkica
- Ergonomska okrugla ručka
- Mala težina s idealnim težištem

Tehnički podaci

Napon	V	36
Rezni alat		Glava za trimer
Širina reza	mm	380
Promjer niti	mm	1,6
Broj okretaja, stupanj 1 / stupanj 2	okr/min	4600 / 5600
Težina	kg	3,5*
Dimenzije (d × š × v)	cm	178 × 36 × 25

Oprema

Akumulatorska baterija	<input type="checkbox"/>
Punjač za akumulatorsku bateriju	<input type="checkbox"/>
Štitnik rezne glave	<input checked="" type="checkbox"/>
Gumirana okrugla ručka	<input checked="" type="checkbox"/>
Pojas za ramena	<input checked="" type="checkbox"/>
Imbus ključ	<input checked="" type="checkbox"/>
Broj za narudžbu	1.042-502.0

■ Sadržano u opsegu isporuke. □ Mogući pribor. * Bez glave za trimer i akumulatorskih baterija.

TRIMER ZA TRAVU



Bez poteškoća savladava najzahtjevniju košnju

Tvr dokorno divlje raslinje, gusto šipražje, žilava trava: S akumulatorskim trimerom za travu BCU 260/36 Bp bez poteškoća ćete savladati ovu zahtjevnu košnju. Zahvaljujući niskoj razini buke pri radu može se upotrebljavati i u područjima osjetljivima na buku, zbog individualno podesive, ergonomske ručke za dvije ruke leži u ruci bez umaranja i s odgovarajućim priborom služi kao trimer za travu.



1 Ergonomska ručka za dvije ruke

- Rad bez umaranja tijekom dugog vremena.
- Optimalna, izbalansirana raspodjela težine za rad bez umaranja.

2 Pojas za nošenje na dva ramena

- Praktično posebno za dulje radove.
- Raspodjela opterećenja na veću površinu smanjuje opterećenje.

BCU 260/36 Bp

- Motor bez četkica
- Ergonomska ručka za dvije ruke
- Mala težina s idealnim težištem

Tehnički podaci

Napon	V	36
Rezni alat		Nož
Promjer kruga rezanja	mm	260
Broj oštrica		3
Broj okretaja, stupanj 1 / stupanj 2	okr/min	4600 / 5600
Težina	kg	3,9*
Dimenzije (d × š × v)	cm	182 × 63 × 40

Oprema

Akumulatorska baterija	<input type="checkbox"/>
Punjač za akumulatorsku bateriju	<input type="checkbox"/>
Štitnik rezne glave	<input checked="" type="checkbox"/>
Ergonomska ručka za dvije ruke	<input checked="" type="checkbox"/>
Pojas za nošenje na dva ramena	<input checked="" type="checkbox"/>
Imbus ključ	<input checked="" type="checkbox"/>
Broj za narudžbu	1.042-503.0

■ Sadržano u opsegu isporuke. □ Mogući pribor. * Bez noža i akumulatorskih baterija.

PUHAČ LIŠĆA

Gotovo nečujan da bi bio puhač lišća



Naš snažni, akumulatorski puhač lišća LB 930/36 Bp ne samo da pomaže u brzom uklanjanju lišća i ostale nečistoće – posebno na teško dostupnim mjestima – nego je toliko tih da se može upotrebljavati i u područjima osjetljivima na buku. Pritom ne emitira štetne tvari, a zahvaljujući pojasu za ramena posebno šteti snagu i praktičan je za rukovanje te uzrokuje samo minimalne troškove rada i održavanja.



1 Metalno strugalo

- Uklanjanje ljepljivih ostataka i nečistoće.
- Štiti kraj cijevi za puhanje od oštećenja.

2 Mlaznica za veliku brzinu

- Koncentrira snagu puhanja na manje područje.
- Također s lakoćom uklanja vlažno lišće i prljavštinu.

LB 930/36 Bp Pack

LB 930/36 Bp

- Motor bez četkica
- Kontinuirana regulacija broja okretaja i gumb Turbo
- Mlaznica za veliku brzinu za povećanje snage puhanja

- Motor bez četkica
- Kontinuirana regulacija broja okretaja i gumb Turbo
- Mlaznica za veliku brzinu za povećanje snage puhanja

Tehnički podaci

		LB 930/36 Bp Pack	LB 930/36 Bp
Napon	V	36	36
Protok zraka	m ³ /h	930	930
Brzina zraka	m/s	maks. 60	maks. 60
Regulacija broja okretaja		varijabilno	varijabilno
Težina	kg	3,0*	3,0*
Dimenzije (d × š × v)	cm	84 × 15 × 34	84 × 15 × 34

Oprema

Akumulatorska baterija	1 × Battery Power+ 36/60	<input type="checkbox"/>
Punjač za akumulatorsku bateriju	■	<input type="checkbox"/>
Standardna mlaznica s metalnim strugalom	■	■
Mlaznica za veliku brzinu	■	■
Pojas za ramena	■	■
Broj za narudžbu	1.042-508.0	1.042-507.0

■ Sadržano u opsegu isporuke. □ Mogući pribor. * Bez akumulatorskih baterija.

LEDNI PUHAČ LIŠĆA

Maksimalna snaga, minimalna buka



Udoban za nošenje na leđima, savršeno izbalansiran, ergonomski, nečujan i zahvaljujući ventilatoru s elastičnim nosačem gotovo bez vibracija, naš akumulatorski ledni puhač lišća LBB 1060/36 Bp idealan je izbor za dugotrajan rad bez umaranja. Njegove visoke vrijednosti u pogledu brzine i protoka zraka predodređuju snažan uređaj posebno za brzo čišćenje velikih površina.

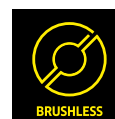

1 Kontinuirano podešavanje broja okretaja i gumb Turbo

- Optimizirana prilagodba brzine ispuhivanja i povećanje snage prema potrebi.
- Maksimalna kontrola pri uklanjanju tvrdokornog lišća i nečistoće.

2 Dugo trajanje rada

- 2 pretinca za akumulatorsku bateriju za posebno dugo vrijeme uporabe.
- Savršen za profesionalnu primjenu.

LBB 1060/36 Bp Pack

LBB 1060/36 Bp

- Motor bez četkica
- Naj snažniji i najtiši ledni puhač lišća u svojoj klasi
- S niskom razinom vibracija zahvaljujući ventilatoru s elastičnim nosačem

- Motor bez četkica
- Naj snažniji i najtiši ledni puhač lišća u svojoj klasi
- S niskom razinom vibracija zahvaljujući ventilatoru s elastičnim nosačem

Tehnički podaci

	V	36	36
Napon	V	36	36
Protok zraka	m ³ /h	1060	1060
Brzina zraka	m/s	maks. 65	maks. 65
Regulacija broja okretaja		varijabilno	varijabilno
Težina	kg	8,8*	8,8*
Dimenzije (d × š × v)	cm	160 × 50 × 46	160 × 50 × 46

Oprema

Akumulatorska baterija	1 × Battery Power+ 36/60	<input type="checkbox"/>
Punjač za akumulatorsku bateriju	■	<input type="checkbox"/>
Standardna mlaznica s metalnim strugalom	■	■
Broj za narudžbu	1.042-510.0	1.042-509.0

■ Sadržano u opsegu isporuke. □ Mogući pribor. * Bez akumulatorskih baterija.

ŠKARE ZA ŽIVICU

Praktično rukovanje, precizno rezanje



Naše akumulatorske škare za živicu HT 650/36 Bp oduševljavaju svojim laserski izrezanim i dijamantno brušenim noževima s obje strane. U kombinaciji s dvostupanjskom regulacijom brzine rezanja bez poteškoća savladava šišanje radi oblikovanja ili šišanje radi pomlađivanja i deblje kao i tanje grane. Okretna ručka omogućuje rezanje živice sa strane bez umaranja štiteći zglob dok integrirani sustav protiv blokiranja osigurava maksimalnu sigurnost.



1 Ergonomska, okretna ručka

- Podesiva stražnja ručka za komforno rezanje živice sa strane.
- Štiti zglobove i smanjuje umor.

2 Zaštita od rezanja i vodenja

- Zaštita od rezanja i zaštita drške sprječavaju oštećenja i povećavaju sigurnost.
- Sprječava oštećenja noža pri radu u blizini prepreka.

HT 650/36 Bp

- Motor bez četkica
- Ergonomska, okretna ručka
- 2 brzine rezanja za svaku vrstu živice

Tehnički podaci

Napon	V	36
Duljina reza	mm	650
Razmak zubaca	mm	33
Tip noža za rezanje		Laserski izrezan, dijamantno brušen
Brzina noža, stupanj 1 / stupanj 2	Rezovi/min	2800 / 3200
Težina	kg	4,1*
Dimenzije (d × š × v)	cm	113 × 27 × 23

Oprema

Akumulatorska baterija	<input type="checkbox"/>
Punjač za akumulatorsku bateriju	<input type="checkbox"/>
Štitnik noža	<input checked="" type="checkbox"/>
Zaštita od rezanja	<input checked="" type="checkbox"/>
Zaštita od vodenja	<input checked="" type="checkbox"/>
Ušica za pojas za ramena	<input checked="" type="checkbox"/>
Broj za narudžbu	1.042-506.0

■ Sadržano u opsegu isporuke. □ Mogući pribor. * Bez akumulatorskih baterija.

VIŠENAMJENSKI ALAT

Jedan. Za toliko toga



Naš akumulatorski višenamjenski alat MT 36 Bp istovremeno zamjenjuje nekoliko radnih uređaja od škara za živicu do štapne pile. Višenamjenski alat oduševljava svojim mirnim tihim radom bez ispušnih plinova kao i praktičnim i sigurnim rukovanjem. S brzom spojkom za jednostavnu promjenu alata, robusnim čeličnim vratilom i snažnim motorom bez četkica za zahtjevne primjene.



1 Praktična brza spojka

- Jednostavna i brzina promjena nastavaka bez alata.
- Transportira se i sprema na malenom prostoru.

2 Ergonomska okrugla ručka

- Omogućuje ugodan rad.
- Individualno podesiva za svakog korisnika.

MT 36 Bp

MT CS 250/36

MT HT 550/36

- Motor bez četkica
- Brza spojka za jednostavnu promjenu alata
- Promjenjivi broj okretaja za svaku primjenu

- Automatsko podmazivanje lanca
- Električna kočnica lanca
- Kompaktna izvedba s malom težinom

- Jednostavno namještanje kuta rezanja (180°)
- Dijamantno brušeni noževi za rezanje
- Jednostavno se sprema na malenom prostoru

Tehnički podaci

	V	36	36	36
Napon	V	36	36	36
Duljina vodilice	mm	-	250	-
Brzina lanca	m/s	-	12	-
Razmak zubaca	mm	-	-	28
Duljina reza	mm	-	-	550
Kut rezanja	°	-	-	0-180
Broj okretaja, stupanj 1 / stupanj 2	okr/min	7800 / 6800	-	-
Debljina pogonske karike	mm	-	1,3	-
Težina	kg	2,6*	1,9*	2,3*
Dimenzije (d × š × v)	cm	95 × 19 × 17	94 × 12 × 13	128 × 13 × 10

Oprema

Akumulatorska baterija	<input type="checkbox"/>	-	-
Punjač za akumulatorsku bateriju	<input type="checkbox"/>	-	-
Gumirana okrugla ručka	<input checked="" type="checkbox"/>	-	-
Pojas za ramena	<input checked="" type="checkbox"/>	-	-
Brza spojka	<input checked="" type="checkbox"/>	-	-
Broj za narudžbu		1.042-511.0	1.042-512.0 1.042-513.0

■ Sadržano u opsegu isporuke. □ Mogući pribor. *Bez akumulatorskih baterija.



KÄRCHER PRIBOR ZA JOŠ VIŠE SNAGE



Naša akumulatorska električna oprema za rad na otvorenom oduševljava zahvaljujući tehnologiji snažnih akumulatorskih baterija u brojnim profesionalnim primjenama u svakodnevnoj, teškoj uporabi. Kvalitetni originalni dijelovi pribora Kärcher koji su savršeno prilagođeni uređajima povećavaju učinkovitost, produktivnost i fleksibilnost. Bez obzira radi li se o udobnim sustavima nošenja, dodatnim akumulatorskim baterijama ili rezervnim dijelovima poput flaksa za trimer ili novih noževa za kosilicu za travu: Mi imamo sve kako bismo vam olakšali zadatke.

		Broj za narudžbu	Opis
Baterije			
Battery Power + 36/60	1	2.042-022.0	Iznimno snažna, kapaciteta 6,0 Ah za dugo vrijeme rada, inovativna tehnologija stvarnog vremena putem LCD zaslona, nadzor napona, upravljanje temperaturom, zaštita od mlaza vode.
Komplet za početnike Battery Power+ 36/60	2	2.445-071.0	Komplet za početnike sadrži 2 baterije i 1 brzi punjač - iznimno snažna, kapaciteta 7,5 Ah za dugo vrijeme rada, inovativna tehnologija stvarnog vremena putem LCD zaslona, nadzor napona, upravljanje temperaturom, zaštita od mlaza vode.
Battery Power + 36/75	2	2.445-043.0	Iznimno snažna, kapaciteta 7,5 Ah za dugo vrijeme rada, inovativna tehnologija stvarnog vremena putem LCD zaslona, nadzor napona, upravljanje temperaturom, zaštita od mlaza vode.
Komplet za početnike Battery Power+ 36/75	2	2.445-070.0	Komplet za početnike sadrži 2 baterije i 1 brzi punjač - iznimno snažna, kapaciteta 7,5 Ah za dugo vrijeme rada, inovativna tehnologija stvarnog vremena putem LCD zaslona, nadzor napona, upravljanje temperaturom, zaštita od mlaza vode.
Brzi punjač	2	2.445-045.0	Kompatibilan sa svim akumulatorskim baterijama od 36 V u svijetu baterija Kärcher uklj. indikator radnog stanja. Moguća montaža na zid
Pribor za uređaj			
Oštrica za kosilicu za travu, 53 cm	3	2.042-014.0	Kvalitetna oštrica od kaljenog čelika za kosilicu za travu LM 530/36 Bp. Širina reza 53 cm i precizni učinak rezanja za najbolje rezultate košnje.
Bočni izbacivač za kosilicu za travu	4	2.042-030.0	Za naknadno opremanje prema potrebi: bočni izbacivač za kosilicu za travu LM 530/36 Bp. Idealan za dulji rad na velikim površinama s visokom, divljom travom. Vrlo jednostavna montaža, velika ugodnost za korisnika.
Univerzalni pojas za ramena	5	2.042-016.0	Ergonomski i udoban, univerzalno upotrebljiv pojas za ramena. Za dug rad bez umaranja primjerice s puhačem lišća, trimmerom za travu ili višenamjenskim alatom Kärcher.
Glava trimera uklj. flaks za trimer 1,6 mm	6	2.042-028.0	Robusna, dugotrajna glava trimera (dvostruka glava za trimer) s flaksom za trimer 1,6 mm (5 m) i automatskim tipkanjem. Vrlo jednostavno namatanje flaksa i montaža. Za brzu i učinkovitu košnju te čišćenje.
Flaks za trimer 1,6 mm, 20 m	7	2.042-023.0	Dugotrajni flaks za trimer 1,6 mm (20 m) s visokim učinkom rezanja i neznatnim trošenjem, nečujan pri košnji. Okrugli s udubljenjima.
Flaks za trimer 2,0 mm, 15 m	8	2.042-024.0	Za najbolje rezultate košnje: okrugli flaks za trimer 15 m, 2,0 mm, s udubljenjima. Visoka, dugotrajna kvaliteta s neznatnim trošenjem za nečujan rad.
Flaks za trimer 2,0 mm, 50 m	9	2.042-025.0	Kvalitetan flaks za trimer s neznatnim trošenjem, 2,0 mm, okrugli, s udubljenjima. Duljina: 50 m. Za učinkovitu, nečujnu košnju i najbolje rezultate.
Flaks za trimer 2,4 mm, 15 m	10	2.042-026.0	Okrugli flaks za trimer s udubljenjima, promjera 2,4 mm i duljine 15 m. Za najbolje rezultate košnje, nečujan rad. Dugotrajna kvaliteta s neznatnim trošenjem.
Flaks za trimer 2,4 mm, 44 m	11	2.042-027.0	Visok učinak rezanja, nečujna košnja i neznatno trošenje odlikuju naš flaks za trimer promjera 2,4 mm i duljine 44 m. Okrugla izvedba s udubljenjima.
Univerzalni pojas za nošenje	12	2.042-017.0	Ergonomski pojas za nošenje na dva ramena za ravnomjernu raspodjelu težine i rad bez umaranja uz veliku slobodu kretanja. Idealno je prikladan za trimer za travu BCU 260/36 Bp.
Nož za trimer, trokraki	13	2.042-029.0	Kvalitetni, trokraki nož za trimer od kaljenog čelika širine reza 260 mm za trimer za travu BCU 260/36 Bp. Za košnju npr. visoke trave, divljeg raslinja ili tvrdokornog šipražja.
Komplet za preinaku trimera za travu	14	2.042-015.0	Komplet za preinaku radi uporabe uređaja BCU 260/36 B kao trimera za travu. Robusna glava trimera (dvostruka glava trimera) s flaksom za trimer, zaštitnim pokrovom i vijcima za jednostavnu montažu.
Lanac za pilu „Oregon“ 40 cm	15	2.042-018.0	Odgovara lančanoj pili CS 400/36 Bp: Lanac za pilu (40 cm) proizvođača Oregon. Dugotrajna i precizna kvaliteta, s niskom razinom vibracija i mogućnošću opterećenja. Debljina pogonske karike 1,3 mm, podjela lanca pile 3/8".
Vodilica lančane pile 40 cm	16	2.042-019.0	Odgovara lančanoj pili CS 400/36 Bp: Vodilica (40 cm) proizvođača Oregon. Točno vođenje i robusna dugotrajnost u svakodnevnoj, teškoj uporabi.
MT EXT 100	17	1.042-514.0	Kvalitetan, robusan produžetak duljine 1 m sa solidnim čeličnim vratilom i brzim zatvaračem. Za povećanje dosega štapne pile ili škara za živicu u kombinaciji s višenamjenskim alatom.
Lanac za pilu „Oregon“ 25 cm	18	2.042-020.0	Dugotrajni lanac za pile s niskom razinom vibracija (25 cm) proizvođača Oregon, odgovara Kärcher štapnoj pili MT CS 250/36. Podjela lanca pile 3/8", debljina pogonske karike 1,3 mm. Visok učinak rezanja i visoka kvaliteta.
Vodilica lančane pile 25 cm	19	2.042-021.0	Precizna vodilica (25 cm) proizvođača Oregon. Prikladna za štapnu pilu MT CS 250/36. Pouzdana, robusna i dugotrajna kvaliteta za težak, svakodnevni rad.
Bio ulje za motornu pilu	20	6.990-531.0	Razgrađivo bio ulje za motornu pilu smanjuje trošenje zglobova i članaka akumulatorske lančane pile CS 330 Bp, može se upotrebljavati do vanjske temperature od -30 °C.

■ Sadržano u opsegu isporuke. □ Mogući pribor.

MOKRO/SUHI USISAVAČI



Prvi bežični mokro/suhi usisavač za profesionalce

Tako kompaktan, lagan i mobilan koliko je moguće, tako snažan koliko je potrebno za profesionalnu primjenu: Snažna akumulatorska baterija Kärcher Battery Power+ 36V osigurava bežičnu neovisnost našeg mokro/suhog usisavača NT 22/1 Ap Bp od vanjskih izvora struje, najveća usisna snaga i iznimno dugo vrijeme rada. Uz to se može brzo zamijeniti i tako omogućuje vrlo dug rad.



NT 22/1 Ap Bp Pack L

NT 22/1 Ap Bp L

- Snažna akumulatorska baterija Kärcher Battery Power+ 36V
- Učinkovito poluautomatsko čišćenje filtra
- Filtar s ravnim naborima s kućištem filtra

- Dopuštenje za klasu prašine-L
- Učinkovito poluautomatsko čišćenje filtra
- Filtar s ravnim naborima s kućištem filtra

Tehnički podaci

NT 22/1 Ap Bp Pack L	NT 22/1 Ap Bp L		
Količina zraka	I/s	57	57
Vakuum	mbar / kPa	152 / 15,2	152 / 15,2
Volumen spremnika	l	22	22
Maks. ulazna snaga	W	550	550
Standardni nazivni promjer		DN 35	DN 35
Razina zvučnog tlaka EN 60335-2-69 Nesigurnost K = 1 dB(A)	dB(A)	70	70
Težina	kg	8,6	8,6
Dimenzije (d × š × v)	mm	401 × 372 × 499	401 × 372 × 499

Oprema

Akumulatorska baterija	■	□	
Punjač za akumulatorsku bateriju	■	□	
Usisno crijevo	m	1,9 / sa zglobom	1,9 / sa zglobom
Usisna cijev	komad × m / mm	2 × 0,5 / 35 / plastika	2 × 0,5 / 35 / plastika
Filterska vrećica		Flis	Flis
Mlaznica za mokro/suho usisavanje	mm	300	300
Mlaznica za fuge	■	■	
Broj za narudžbu	1.528-120.0	1.528-130.0	

■ Sadržano u opsegu isporuke. □ Mogući pribor.

Pribor

Naziv proizvoda	Broj za narudžbu	Opis
Battery Power + 36/75	2.445-043.0	Iznimno snažna, kapaciteta 7,5 Ah za dugo vrijeme rada, inovativna tehnologija stvarnog vremena putem LCD zaslona, nadzor napona, upravljanje temperaturom, zaštita od mlaza vode.
Brzi punjač Battery Power+ 36/60	2.445-045.0	Punjenje litijske akumulatorske baterije Battery Power+ 36 V maks. strujom punjenja 6 A: brzi punjač s LED indikatorom radnog stanja. Troši vrlo malo struje u stanju mirovanja, prikladan za montažu na zid.
Usisno crijevo	2.889-133.0	Usisno crijevo duljine 2,5 m s novim steznim sustavom, C 35.
Standardni koljenasti nastavak	2.889-199.0	Koljenasti nastavak, PVC, sivi, sa steznim sustavom C 35.
Komplet usisnih cijevi	2.889-218.0	Komplet plastičnih usisnih cijevi, DN 35, sivi, dvodijelni, po 0,5 m.
Usisna cijev, kromirana	6.902-074.0	Usisna cijev, metalna, kromirana, DN 35, duljina: 0,5 m.
Papirnati filtari s ravnim naborima	6.904-156.0	Papirnati, ispitani razred prašine M (također za modele NT 351 Eco).
Filtar s ravnim naborima PES	6.906-123.0	Poliesterski flis, ne trune, ispitani razred prašine M (također za modele NT 351 Eco).
Filterske vrećice od flisa	6.907-469.0	Filterska vrećica od flisa, otporna na kidanje, razred prašine M.

■ Sadržano u opsegu isporuke. □ Mogući pribor.

SUHI USISAVAČI



Ne boji se usporedbe: bežični paket snage

Snaga bez kompromisa – čak i u usporedbi s električnim suhim usisavačima – i maksimalna, bežična fleksibilnost: Akumulatorski usisavač T 9/1 Bp oduševljava izvrsnom usisnom snagom i istovremeno iznimno dugim vremenom rada. To omogućuje snažna akumulatorska baterija Kärcher Battery Power+ koja je posebno razvijena za najveće zahtjeve i može se lako zamijeniti.



1 eco!efficiency mod

- Stupanj eco!efficiency smanjuje potrošnju energije i buku uređaja te produžuje vrijeme rada akumulatorske baterije.

2 Ergonomski koljenasti nastavak

- Ergonomski koljenasti nastavak dobro leži u ruci i omogućuje rad bez umaranja tijekom duljeg vremena.

T 9/1 Bp Pack

T 9/1 Bp

- Snažna akumulatorska baterija Kärcher Battery Power+ 36V
- Brzi punjač
- Energetski štedljiv eco!efficiency mod

- Teleskopska usisna cijev
- Položaj odlaganja podne mlaznice
- Energetski štedljiv eco!efficiency mod

Tehnički podaci

		T 9/1 Bp Pack	T 9/1 Bp
Količina zraka	l/s	40	40
Vakuum	mbar / kPa	220 / 22	220 / 22
Volumen spremnika	l	9	9
Ulazna snaga	W	500	500
Napon	V	36	36
Standardni nazivni promjer		DN 35	DN 35
Razina zvučnog tlaka EN 60335-2-69:2010 Nesigurnost K = 1 dB(A)	dB(A)	57	57
Težina	kg	6,8	6,8
Dimenzije (d × š × v)	mm	420 × 325 × 380	420 × 325 × 380

Oprema

		T 9/1 Bp Pack	T 9/1 Bp
Akumulatorska baterija		■	□
Punjač za akumulatorsku bateriju		■	□
Usisno crijevo	m	2,5 / sa zglobom	2,5 / sa zglobom
Teleskopska usisna cijev		Standardna	Standardna
Filtarska vrećica		Fliis	Fliis
Perivi najlonski filter (glavni filter)		■	■
Preklopiva podna mlaznica	mm	290	290
Broj za narudžbu		1.528-121.0	1.528-133.0

■ Sadržano u opsegu isporuke. □ Mogući pribor.

LEĐNI USISAVAČ



Nedostatak prostora? Ne s leđnim usisavačem BV 5/1 Bp!

Bilo u kinu ili kazalištu, pri čišćenju autobusa, vlakova ili zrakoplova, na stepenicama ili bilo gdje drugdje na malom prostoru, naš BV 5/1 Bp nepobjedivo je praktičan. Jednostavno nošenje na leđima, patentirano postolje za nošenje s upravljačkom pločom na pojasu osigurava ugodno dosjedaње. Pritom snažna i iznimno izdržljiva akumulatorska baterija Kärcher Battery Power+ jamči maksimalnu usisnu snagu.

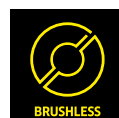

1 Patentirano, ergonomsko postolje za nošenje

- Postolje za nošenje sa sustavom Air-Stream-Comfort sprječava akumulaciju topline na leđima te neugodne vibracije.

2 Jednostavno upravljanje svim funkcijama

- Upravljačka ploča na pojasu omogućuje jednostavno upravljanje i kontrolu svih funkcija.

BV 5/1 Bp Pack

BV 5/1 Bp

- Snažna akumulatorska baterija Kärcher Battery Power+ 36V
- Prikaz razine napunjenosti na upravljačkoj ploči
- Energetski štedljiv ecoefficiency mod

- Prikaz razine napunjenosti na upravljačkoj ploči
- Energetski štedljiv ecoefficiency mod
- Teleskopska usisna cijev

Tehnički podaci

Količina zraka	l/s	40	40
Vakuum	mbar / kPa	220 / 22	220 / 22
Volumen spremnika	l	5	5
Snaga	W	500	500
Napon	V	36	36
Standardni nazivni promjer		DN 35	DN 35
Razina zvučnog tlaka EN 60335-2-69	dB(A)	60	60
Nesigurnost K = 1 dB(A)			
Težina	kg	8	8
Dimenzije (d × š × v)	mm	400 × 320 × 636	400 × 320 × 636

Oprema

Akumulatorska baterija	■	□
Punjač za akumulatorsku bateriju	■	□
Usisno crijevo	m	1,5 / sa zglobom
Teleskopska usisna cijev		Standardna
Filtarska vrećica		Flis
Perivi najlonski filter (glavni filter)	■	■
Preklapiva podna mlaznica	mm	290
Broj za narudžbu		1.394-250.0
		1.394-255.0

■ Sadržano u opsegu isporuke. □ Mogući pribor.

RUČNI USISAVAČ



Omiljen uređaj profesionalnih čistača i obrtnika

Obrtnici i pružatelji usluga u čišćenju zgrade posebno će profitirati od našeg bežičnog ručnog usisavača HV 1/1 Bp. Njegova snažna akumulatorska baterija Kärcher Battery Power+ jamči maksimalnu usisnu snagu i iznimno dugo vrijeme rada. Raznolik pribor omogućuje brojne mogućnosti primjene – od čišćenja namještaja do uklanjanja prašine od bušenja tijekom instalacijskih radova.



1 S velikom površinom filtra i učinkovitom turbinom

- Visok učinak čišćenja na svim površinama.

2 Praktičan, lagan i fleksibilan za uporabu

- Omogućuje rad u svim smjerovima (360°).

HV 1/1 Bp Pack Fs HV 1/1 Bp Fs

HV 1/1 Bp Pack Cs HV 1/1 Bp Cs

- Snažna akumulatorska baterija Kärcher Battery Power 18V (za HV 1/1 Bp Pack Fs)
- Pribor specifičan za primjenu, za pružatelje usluga u čišćenju zgrade
- Energetski štedljiv ecoefficiency mod

- Snažna akumulatorska baterija Kärcher Battery Power 18V (za HV 1/1 Bp Pack Cs)
- Pribor za radnike, specifičan za primjenu
- Energetski štedljiv ecoefficiency mod

Tehnički podaci

Količina zraka	l/s	33	33
Vakuum	mbar / kPa	47 / 4,7	47 / 4,7
Volumen spremnika	l	0,9	0,9
Snaga	W	115	115
Napon	V	18	18
Razina zvučnog tlaka EN 60335-2-69 Nesigurnost K = 1 dB(A)	dB(A)	70	70
Težina	kg	2	2
Dimenzije (d × š × v)	mm	306 × 115 × 312	306 × 115 × 312

Oprema

Akumulatorska baterija	■ / □	■ / □
Punjač za akumulatorsku bateriju	■ / □	■ / □
Četka za usisavanje	■	■
Mlaznica za fuge	■	■
Usisna cijev	komad × m / mm	2 × 0,5 / 35 / plastika
Podna mlaznica	■	-
Mlaznica za tekstil	■	-
Savitljivo usisno crijevo	-	■
Pojas za nošenje	-	■
Broj za narudžbu	1.394-260.0 1.394-262.0	1.394-261.0 1.394-265.0

■ Sadržano u opsegu isporuke. □ Mogući pribor.

ELEKTRIČNI GENERATORI NA BENZIN

Struja. Uvijek. Posvuda



Na gradilištu, u poljoprivredi ili u komunalnim poduzećima: Naši snažni sinkroni generatori uvijek i svugdje osiguravaju neovisnu opskrbu električnom energijom. Pritom pouzdani benzinski motori omogućuju konstantnu snagu, usavršenu tehniku sigurnosti, siguran rad i kotače otporne na kvarove te jednostavan transport ovog uređaja kojim se jednostavno rukuje.



stageVready

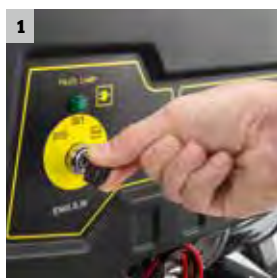

1 Izvrsno i jednostavno rukovanje

- Sklopiva ručka za guranje i gume otporne na kvarove omogućuju jednostavan transport.
- Funkcija električnog pokretanja za komforan start benzinskog motora.

2 Visok stupanj pouzdanosti i sigurnosti

- Snažni 4-taktni motori osiguravaju konstantnu snagu.
- Funkcije kao što su zaštita od preopterećenja i nedostatka ulja ili osiguranje utičnice štite korisnika i stroj.

PGG 8/3

- Pouzdano isporučuje trofaznu struju (400 V)
- Komforna funkcija električnog pokretanja sa sklopkom s ključem
- Robusni okvir kaveza

PGG 6/1

- Komforna funkcija električnog pokretanja sa sklopkom s ključem
- Sklopiva ručka za guranje i gume bez pucanja
- Robusni okvir kaveza

PGG 3/1

- Komforna funkcija električnog pokretanja sa sklopkom s ključem
- Sklopiva ručka za guranje i gume bez pucanja
- Robusni okvir kaveza

Tehnički podaci

		PGG 8/3	PGG 6/1	PGG 3/1
Snaga	kW	7	5	2,8
Maks. snaga	kW	7,5	5,5	3
Napon (broj faza)	V	400 / 230 (3/1)	230 (1)	230 (1)
Motor	cm ³ / tip	440 / benzin	390 / benzin	208 / benzin
Snaga motora	kW / KS	11,7 / 16	9,5 / 13	5,1 / 7
Volumen spremnika	l	25	25	15
Težina	kg	89	85	50
Dimenzije (D × Š × V)	mm	750 × 700 × 665	750 × 700 × 665	650 × 430 × 546

Oprema

Indikator radnog stanja	■	■	■
Izlaz izmjenične struje (12 V)	■	■	■
Vrsta zaštite IP 23	■	■	■
Zaštita od nedostatka ulja i preopter.	■	■	■
Prikaz goriva	■	■	■
Utičnica 1 fazna, tip F (šuko)	■	■	■
Utičnica 3-fazna CEE (16 A)	■	-	-
Broj za narudžbu	1.042-209.0	1.042-208.0	1.042-207.0

■ Sadržano u opsegu isporuke.

PUMPA ZA NEČISTU VODU NA BENZIN

Multitalent. Pumpa za nečistu vodu



Posvuda gdje treba pumpati velike količine vode s različitim česticama, npr. iz poplavljenih podruma ili građevinskih jama, naša pumpa za nečistu vodu pravi je izbor. Zahvaljujući benzinskom motoru neovisna je o napajanju električnom energijom, mobilna i prikladna čak i za najteže primjene, između ostaloga može se upotrebljavati i za opskrbu vodom u poljoprivredi.



stageVready

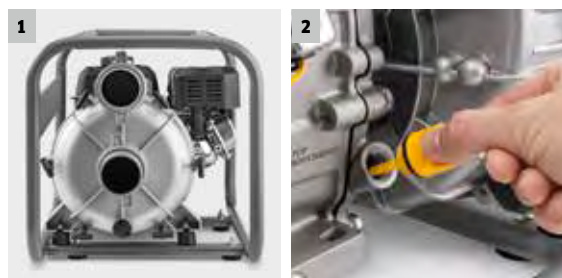

1 Za teške primjene

- Robustan okvir od čeličnih cijevi uređaj sigurno štiti od oštećenja.
- Bez problema se usisavaju čak i velike čestice do 30 mm.

2 Jednostavno za servisiranje

- Dobra pristupačnost svih komponenti važnih za servisiranje.
- Opsežan koncept servisiranja jamči neprestanu spremnost za uporabu.

WWP 45

- Ručno pokretanje užeta
- Kompaktne dimenzije i mala težina
- Robusni okvir kaveza

Tehnički podaci

Protok	m ³ /h	45
Maks. visina usisa	m	7
Maks. visina prijenosa	m	25
Maks. veličina čestica	mm	30
Motor	cm ³ / tip	196 / benzin
Snaga motora	kW / KS	4,8 / 6,5
Volumen spremnika	l	3,6
Težina	kg	36
Dimenzije (D × Š × V)	mm	570 × 425 × 435

Oprema

Ručni čok	■
Prozorčić za ulje	■
Usisna košara	■
2 × spojka za crijevo	■
3 × obujmica za crijevo	■
Broj za narudžbu	1.042-210.0

■ Sadržano u opsegu isporuke.

Pribor	Naziv proizvoda	Br. za narudžbu	Opis	UT
	Usisno crijevo (5 m)	2.645-340.0	Usisno crijevo duljine 5 m za uporabu s našom pumpom za nečistu vodu WWP 45, se može priključiti postojeća usisna košara (krupni filter)	02
	Odvodno crijevo (10 m)	2.645-341.0	Odvodno crijevo duljine 10 metara za odvođenje nečiste vode, prikladno za uporabu s našom pumpom za nečistu vodu WWP 45	02

NEOBJEDIVO SVESTRANO – VISOKOTLAČNO ČIŠĆENJE S KÄRCHEROM.

Ime Kärcher u svijetu označava snagu, kvalitetu i inovaciju. Kao izumitelj visokotlačnog čišćenja Kärcher je danas svjetski tržišni lider koji je i dalje neprekidno optimizirao princip visokotlačnog čišćenja. Za veći učinak uz manju potrošnju. Za dulji životni vijek uz kraće vrijeme čišćenja. I za program proizvoda koji svojom inovativnom tehnologijom i svestranošću ispunjava svaki zahtjev: nezagrijan ili zagrijan, s elektromotorom ili motorom s unutarnjim izgaranjem, mobilan ili stacionaran.



Sadržaj Visokotlačni čistači

Visokotlačni čistači s vrućom vodom	Stranica 138
Visokotlačni čistači s hladnom vodom	Stranica 146
Specijalan pribor	Stranica 158
Pribor	Stranica 162
Uklanjanje korova vrućom vodom	Stranica 172
Sredstva za čišćenje i njegu te dezinfekcija	Stranica 174
Stacionarni visokotlačni čistači	Stranica 178
Ekstravisokotlačni čistači	Stranica 188
Zaštita na radu	Stranica 198

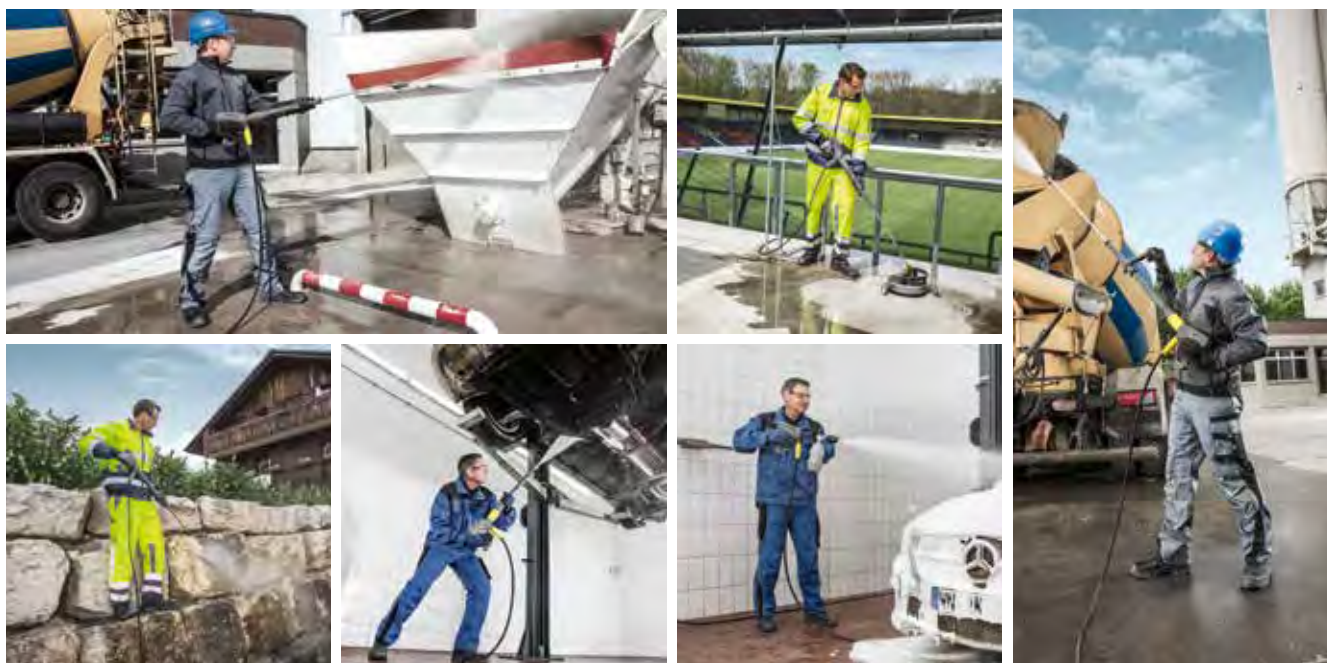

Klasa Upright

Visokotlačni čistači Kärcher klase Upright pravi su izbor za korisnike kojima su potrebni snažni i robusni uređaji s maksimalnom mobilnosti za povremenu uporabu na različitim mjestima primjene: lagani za manevriranje i transportiranje.

Kompaktna klasa

Visokotlačni čistači Kärcher kompaktne klase pravi su izbor za korisnike kojima je potreban mobilni visokotlačni čistač gotovo svakodnevno za različita mjesta primjene: uređaj koji je jednostavan za transportiranje unatoč velikoj snazi.

Srednja klasa

Visokotlačni čistači Kärcher srednje klase pravi su izbor za korisnike kojima je za svakodnevno čišćenje strojeva ili površina potreban uređaj s velikim radijusom djelovanja kojim mogu doći do teško pristupačnih dijelova i koji u dvorištu ili radionici zauzima malo mjesta.

Super klasa

Visokotlačni čistači Kärcher super klase pravi su izbor za korisnike koji moraju stalno ispunjavati zadaće čišćenja s velikom količinom nečistoće i tvrdokornom nečistoćom.

Specijalna klasa

Visokotlačni čistači Kärcher specijalne klase pravi su izbor za korisnike koji postavljaju posebne zahtjeve za snagu, sigurnost i higijenu te kojima je potreban izuzetno visok tlak za najtvrdokorniju prljavštinu ili velike količine vode za rad s dvostrukom cijevi za prskanje.

Evo kako ćete ispravno pročitati nazive uređaja:

Model	Protok	/	Radni tlak	Motor	Razred	Pogon	Oprema
Primjer: HD	13	/	12	-4	St		
HD	= hladna voda	u l/h 100 × l/h	u MPa / 10 × bar	-2 = 2-polni	P = Prijenosni	G = Benzin	= Standardna oprema
HDS	= vruća voda, grijanje na dizel	npr. 13 = 1300 l/h	n pr. 12 = 120 bar	-4 = 4-polni	U = Uspravni	B/Be = Benzin / električno pokretanje	= Jednostavna oprema
HDS-E	= vruća voda, električno grijanje				C = Kompaktni	D/De = Dizel / električno pokretanje	Advanced = Naprednija oprema
HG	= generator vruće vode				M = Srednji	Gas = Plin	Edition = Uređaji u ediciji
HWE	= uređaj za proizvodnju vruće vode				S = Super	Gas LPG = Tekući plin	Cage = Robustan okvir od cijevi
HDC	= stat. HD; Rad s više cijevi za prskanje				St = Stacionarni		Tr1 = Jednoosovinska prikolica
							Ex = Zaštićeno od eksplozije
							H = S dovodom vruće vode
							F/Food = Izvedba za namirnice
							FR Classic = Uklj. površinski čistač FR Classic
							Plus = Uklj. glodalno za čišćenje
							X = Uklj. bubanj za crijeva

Model	Vol. spremnika	/	Radni tlak	Razred	Pogon
AP = Višenamjenski uređaj za čišćenje	u l		Radni tlak u bar	M = Srednji	Ep = Mrežni pogon (s kabelskim priključkom)

UČINKOVITO S VISOKIM TLAKOM. JOŠ VIŠE S VRUĆOM VODOM.

Kärcher visokotlačni čistači, za razliku od čišćenja bez tlaka, ostvaruju impresivne prednosti u pogledu ekonomičnosti, rezultata čišćenja i ekološke neškodljivosti. Visokotlačni čistači s vrućom vodom (HDS) te prednosti pri čišćenju tvrdokorne i već skorene nečistoće još jednom drastično povećavaju. Kärcher HDS uređaji su nadmoćno rješenje kada se radi o uljima, mastima i bjelančevinama. Te su stoga prava stvar za vas.





1 Prednosti vruće vode

BETTER RESULTS



Bolji rezultat čišćenja

Vruća voda tjera čak i skrućena ulja i masti koja znatno bolje emulgiraju te se stoga vrlo jednostavno uklanjaju. Vruća voda u području za rad s namirnicama omogućuje posebno učinkovito otapanje bjelančevina i masti.

TIME-SAVING



Kraće vrijeme rada

Vruća voda uzrokuje znatno brže otapanje prljavštine te tako uvelike skraćuje vrijeme do 35 posto. To omogućuje povoljno i ekonomično obavljanje brojnih poslova čišćenja.

LESS CLEANING AGENT



Smanjena uporaba sredstva za čišćenje

Masti, ulja, smola itd. u većini se slučajeva mogu otopiti vrućom vodom, zbog čega treba upotrijebiti znatno manje sredstva za čišćenje ili ga se uopće ne mora upotrijebiti. Time se čuva okoliš, smanjuju troškovi i štede resursi.

GERM REDUCTION



Djelovanje koje smanjuje klice

Nakon čišćenja vrućom vodom moguće je dokazati značajno smanjenje broja klica. To smanjenje je za mnoge higijenske zahtjeve sasvim dovoljno i bez sredstva za dezinfekciju.

SHORTER DRYING TIME



Kraće vrijeme sušenja

Površine koje se čiste vrućom vodom, brže se suše zbog topline te su stoga brže na raspolaganju za nastavak rada.

GENTLE ON SURFACES



Očuvanje površine

Očuvanje osjetljivih površina i isti učinak čišćenja kod nižeg radnog tlaka.

2 Ekološki prihvatljivo čišćenje s biodizelom



BIODIESEL







Svi Kärcher visokotlačni čistači s vrućom vodom mogu bez problema raditi na biodizelu. Biodizel se dobiva od obnovljivih sirovina i neutralan je po pitanju CO₂. Emisije su znatno smanjene zbog boljih svojstava izgaranja u odnosu na uobičajeni dizel. Upotrebljavajte biodizel i tako održivo potičite zaštitu okoliša.

3 Uklanjanje korova vrućom vodom



Vruća voda uništava korov tako da brzo prodire do korijena, ubija biljne proteine i tako trajno oštećuje i uklanja korov.

- Ekološki prihvatljivo bez herbicida.
- Štiti površine.
- Štedi vrijeme.

	Broj za narudžbu	Vrsta struje (faze)	Protok (l/h)	Radni tlak (bar / MPa)	Šasija s integriranim spremnikom za gorivo i sredstvo za čišćenje	Stupanj pare	Električno pokretanje	Integrirani bubanj za crijevo	Sustav za blago prigušivanje (SBP)	4-polni motor (sporoходni stroj)	Servo Control	Ručni pištolj za prskanje EASYForce Advanced	Limitator temperature ispušnih plinova	Mlazna cijev, okretna	3-struka mlaznica	Power mlaznica	Utikač za promjenu polova (3 faze)	Zaštita od stvaranja naslaga kamena	Zaštita od rada na suho	Stranica
HDS super klasa																				
	HDS 13/20-4 S	1.071-927.0	3	600-1300	30-200/3-20	■	■	-	-	■	■	■	■	■	-	■	■	■	■	141
	HDS 13/20-4 SX	1.071-932.0	3	600-1300	30-200/3-20	■	■	-	-	■	■	■	■	■	-	■	■	■	■	141
	HDS 12/18-4 S	1.071-914.0	3	600-1200	30-180/3-18	■	■	-	-	■	■	■	■	■	-	■	■	■	■	141
	HDS 12/18-4 SX	1.071-925.0	3	600-1200	30-180/3-18	■	■	-	-	■	■	■	■	■	-	■	■	■	■	141
HDS srednja klasa																				
	HDS 10/20-4 M	1.071-900.0	3	500-1000	30-200/3-20	■	■	-	-	■	■	■	■	■	-	■	■	■	■	141
	HDS 10/20-4 MX	1.071-912.0	3	500-1000	30-200/3-20	■	■	-	-	■	■	■	■	■	-	■	■	■	■	141
	HDS 9/18-4 M	1.077-911.0	3	450-900	30-180/3-18	■	■	-	-	■	■	■	■	■	-	■	■	■	■	141
	HDS 9/18-4 MX	1.077-918.0	3	450-900	30-180/3-18	■	■	-	-	■	■	■	■	■	-	■	■	■	■	141
HDS kompaktna klasa																				
	HDS 8/18-4 C	1.174-900.0	3	300-800	30-180/3-18	■	■	-	-	■	■	■	■	■	-	■	■	■	■	142
	HDS 8/18-4 CX	1.174-906.0	3	300-800	30-180/3-18	■	■	-	-	■	■	■	■	■	-	■	■	■	■	142
	HDS 7/16 C	1.173-900.0	3	270-660	30-160/3-16	■	-	-	-	■	-	□	■	■	-	■	■	■	■	142
	HDS 7/16 CX	1.173-904.0	3	270-660	30-160/3-16	■	-	-	-	■	-	□	■	■	-	■	■	■	■	142
	HDS 6/14 C	1.169-900.0	1	240-560	30-140/3-14	■	-	-	-	■	-	□	■	■	-	■	■	■	■	142
	HDS 6/14 CX	1.169-905.0	1	240-560	30-140/3-14	■	-	-	-	■	-	□	■	■	-	■	■	■	■	142
HDS Upright klasa																				
	HDS 5/15 U	1.064-912.0	1	450	150/15	-	-	-	-	-	-	■	■	■	■	□	-	-	-	142
	HDS 5/15 UX	1.064-913.0	1	450	150/15	-	-	-	-	-	-	■	■	■	■	□	-	-	-	142
HDS specijalna klasa																				
	HDS-E 8/16-4 M 36 kW	1.030-906.0	3	300-760	30-160/3-16	■	-	-	-	■	■	■	-	■	-	■	-	■	■	143
	HDS-E 8/16-4 M 24 kW	1.030-904.0	3	300-760	30-160/3-16	■	-	-	-	■	■	■	-	■	-	■	-	■	■	143
	HDS-E 8/16-4 M 12 kW	1.030-900.0	3	300-760	30-160/3-16	■	-	-	-	■	■	■	-	■	-	■	-	■	■	143
HDS s motorom s unutarnjim izgaranjem																				
	HDS 1000 De	1.811-943.0	-	450-900	40-200/4-20	-	-	■	-	-	-	■	■	-	■	-	■	-	■	143
	HDS 1000 Be	1.811-942.0	-	450-900	40-210/4-21	-	-	■	-	-	-	■	■	-	■	-	■	-	■	143
	HDS 8/20 De	1.210-910.0	-	800	200 / 20	-	-	■	-	-	-	■	■	-	■	-	■	-	■	143
	HDS 8/20 G	1.210-920.0	-	800	200 / 20	-	-	■	-	-	-	■	■	-	■	-	■	-	■	143
HDS prikolica																				
	HDS 9/50 De Tr1	1.524-521.2	-	500-900	150-500/15-50	-	-	■	■	-	-	-	Industrija	■	■	-	■	-	■	145
	HDS 13/35 De Tr1	1.524-521.2	-	650-1300	100-350/10-35	-	-	■	■	-	-	-	Industrija	■	■	-	■	-	■	145
	HDS 17/20 De Tr1	1.524-952.2	-	900-1700	70-200/7-20	-	-	■	■	-	-	■	■	■	-	■	-	■	■	145
	HDS 13/20 De Tr1	1.524-952.2	-	900-1300	50-200/5-20	-	-	■	■	-	-	■	■	■	-	■	-	■	■	145

■ NOVO ■ Sadržano u opsegu isporuke. □ Opcija.



Glava cilindra od mesinga

Svi uređaji Kärcher Professional serijski su opremljeni glavom cilindra od mesinga. Konstruirana je za velika opterećenja i vrlo dugotrajan rad.



Klipovi

Materijal za klipove odabiremo u skladu sa zahtjevima za naše uređaje. Klipovi od plemenitog čelika jamče optimalna klizna svojstva i malo habanje u donjem području tlaka. Keramički pak klipovi osiguravaju potrebnu robusnost čak i na vrlo visokim vrijednostima radnog tlaka.



Savršena kombinacija

Mi konstruiramo savršenu kombinaciju visokotlačne pumpe i elektromotora za svaki uređaj. Radna točka zbog toga je optimalno namještena i jamči dug vijek trajanja i maksimalnu učinkovitost.

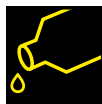

Sredstvo za čišćenje

Našu su pumpe konstruirane za uporabu čak i najjačih sredstava za čišćenje. Tako možemo jamčiti najbolji rezultat čišćenja za svaku primjenu.



Smanjena jačina zvuka

Optimalno usklađeni motor i pumpa osiguravaju malo trenje, a time i smanjenje buke.

HDS SUPER KLASA



HDS 13/20-4 S
HDS 13/20-4 SX

HDS 12/18-4 S
HDS 12/18-4 SX

Tehnički podaci

Vrsta struje	Ph / V / Hz	3 / 400 / 50	3 / 400 / 50
Priključna snaga	kW	9,3	8,4
Protok	l/h	600-1300	600-1200
Radni tlak	bar / MPa	30-200 / 3-20	30-180 / 3-18
Maks. temperatura	°C	80 / 155	80 / 155
Težina	kg	186 194	178 186
Dimenzije (d × š × v)	mm	1330 × 750 × 1060	1330 × 750 × 1060
Spremnik za sredstvo za čišćenje	l	20 + 10	20 + 10
Spremnik za gorivo	l	25	25
Potrošnja puno opterećenje / ecoefficiency	kg/h	8,3 / 6,6	7,7 / 6,2

Oprema

Ručni pištolj za prskanje		EASY!Force Advanced	EASY!Force Advanced
Visokotlačno crijevo	m	10 20	10 20
Mlazna cijev	mm	1050	1050
Power mlaznica		■	■
Zaštita od rada na suho		■	■
Bubanj za visokotlačno crijevo		- ■	- ■
Broj za narudžbu		1.071-927.0 1.071-932.0	1.071-914.0 1.071-925.0

■ Sadržano u opsegu isporuke.

HDS SREDNJA KLASA



HDS 10/20-4 M
HDS 10/20-4 MX

HDS 9/18-4 M
HDS 9/18-4 MX

Tehnički podaci

Vrsta struje	Ph / V / Hz	3 / 400 / 50	3 / 400 / 50
Priključna snaga	kW	7,8	6,4
Protok	l/h	500-1000	450-900
Radni tlak	bar / MPa	30-200 / 3-20	30-180 / 3-18
Maks. temperatura	°C	80 / 155	80 / 155
Težina	kg	171 179	156 164
Dimenzije (d × š × v)	mm	1330 × 750 × 1060	1330 × 750 × 1060
Spremnik za sredstvo za čišćenje	l	20 + 10	20 + 10
Spremnik za gorivo	l	25	25
Potrošnja puno opterećenje / ecoefficiency	kg/h	6,4 / 5,1	5,8 / 4,6

Oprema

Ručni pištolj za prskanje		EASY!Force Advanced	EASY!Force Advanced
Visokotlačno crijevo	m	10 20	10 20
Mlazna cijev	mm	1050	1050
Power mlaznica		■	■
Zaštita od rada na suho		■	■
Bubanj za visokotlačno crijevo		- ■	- ■
Broj za narudžbu		1.071-900.0 1.071-912.0	1.077-911.0 1.077-918.0

■ Sadržano u opsegu isporuke.

HDS KOMPAKTNA KLASA



HDS 8/18-4 C
HDS 8/18-4 CX

HDS 7/16 C
HDS 7/16 CX

HDS 6/14 C
HDS 6/14 CX

Tehnički podaci

Vrsta struje	Ph / V / Hz	3 / 400 / 50	3 / 400 / 50	1 / 230 / 50
Priključna snaga	kW	6	4,7	3,6
Protok	l/h	300-800	270-660	240-560
Radni tlak	bar / MPa	30-180 / 3-18	30-160 / 3-16	30-140 / 3-14
Maks. temperatura	°C	80 / 155	maks. 80	maks. 80
Težina	kg	112 114	103 105	100 102
Dimenzije (d × š × v)	mm	1060 × 650 × 920 1215 × 650 × 920	1060 × 650 × 920 1215 × 650 × 920	1060 × 650 × 920 1215 × 650 × 920
Spremnik za sredstvo za čišćenje	l	10	10	10
Spremnik za gorivo	l	15	15	15
Potrošnja puno opterećenje / ecoefficiency	kg/h	4,7 / 3,8	4,1 / 3,3	3,5 / 2,8

Oprema

Ručni pištolj za prskanje		EASY!Force Advanced	EASY!Force Advanced	EASY!Force Advanced
Visokotlačno crijevo	m	10 15	10 15	10 15
Mlazna cijev	mm	1050	1050	1050
Servo Control		■	-	-
Power mlaznica		■	■	■
Bubanj za visokotlačno crijevo		- ■	- ■	- ■
Broj za narudžbu		1.174-900.0 1.174-906.0	1.173-900.0 1.173-904.0	1.169-900.0 1.169-905.0

■ Sadržano u opsegu isporuke.

HDS UPRIGHT KLASA



HDS 5/15 U
HDS 5/15 UX

Tehnički podaci

Vrsta struje	Ph / V / Hz	1 / 230 / 50
Priključna snaga	kW	2,7
Protok	l/h	450
Radni tlak	bar / MPa	150 / 15
Maks. temperatura	°C	80
Težina	kg	74 76
Dimenzije (d × š × v)	mm	620 × 620 × 990 620 × 620 × 1160
Spremnik za gorivo	l	6,5
Potrošnja goriva puno opterećenje	kg/h	2,4

Oprema

Ručni pištolj za prskanje		EASY!Force Advanced
Visokotlačno crijevo	m	10 15
Mlazna cijev	mm	840
Trostruka mlaznica		ručna primjena
Bubanj za visokotlačno crijevo		- ■
Broj za narudžbu		1.064-912.0 1.064-913.0

■ Sadržano u opsegu isporuke.

HDS SPECIJALNA KLASA



HDS-E 8/16-4 M 36 kW

HDS-E 8/16-4 M 24 kW

HDS-E 8/16-4 M 12 kW

Tehnički podaci				
Vrsta struje	Ph / V / Hz	3 / 400 / 50	3 / 400 / 50	3 / 400 / 50
Priključna snaga	kW	41,5	29,5	17,5
Protok	l/h	300-760	300-760	300-760
Radni tlak	bar / MPa	30-160 / 3-16	30-160 / 3-16	30-160 / 3-16
Maks. temperatura	°C	58 / 85	45 / 85	30 / 85
Težina	kg	118	112	108
Dimenzije (d × š × v)	mm	1330 × 750 × 1060	1330 × 750 × 1060	1330 × 750 × 1060
Spremnik za sredstvo za čišćenje	l	20 + 10	20 + 10	20 + 10
Oprema				
Ručni pištolj za prskanje		EASY!Force Advanced	EASY!Force Advanced	EASY!Force Advanced
Visokotlačno crijevo	m	10	10	10
Mlazna cijev	mm	1050	1050	1050
Power mlaznica		■	■	■
Zaštita od rada na suho		■	■	■
Broj za narudžbu		1.030-906.0	1.030-904.0	1.030-900.0

■ Sadržano u opsegu isporuke.

HDS S MOTOROM S UNUTARNJIM IZGARANJEM

HDS 1000 De
HDS 1000 BeHDS 8/20 De
HDS 8/20 G

Tehnički podaci			
Proizvođač motora		Yanmar Honda	-
Tip motora		L 100 N / Dizel GX 390 / Benzin	Dizel
Snaga motora	kW / KS	7,4 / 10 9,5 / 13	6,8 / 9,25
Protok	l/h	450-900	800
Radni tlak	bar / MPa	40-200 / 4-20 40-210 / 4-21	200 / 20
Maks. temperatura	°C	98 / 80	80
Težina	kg	185 165	185 170
Dimenzije (d × š × v)	mm	1100 × 750 × 785	1150 × 950 × 870
Potrošnja goriva puno opterećenje	kg/h	5,6	5,9
Oprema			
Ručni pištolj za prskanje		EASY!Force Advanced	EASY!Force Advanced
Visokotlačno crijevo	m	15	10
Power mlaznica		■	■
Mlazna cijev	mm	1050	840
Cage-zaštitni okvir		■	■
Sustav za blago prigušivanje (SBP)		-	■
Električno pokretanje		■	■ -
Broj za narudžbu		1.811-943.0 1.811-942.0	1.210-910.0 1.210-920.0

■ Sadržano u opsegu isporuke.

HDS PRIKOLICA



Najveća mobilnost i pouzdanost na osovini

Klasa uređaja u području visokotlačnih čistača s vrućom vodom i prikolicom jamči izvanrednu mobilnost i izuzetno lagano rukovanje. Pouzdani uređaji omogućavaju ekonomičnu uporabu. Idealan za primjenu u komunalnim poduzećima, industriji i graditeljstvu.

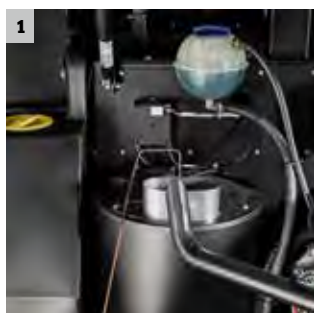

1 Najveća učinkovitost

- Provjerena Kärcher tehnologija plamenika s najvećom učinkovitošću.
- Iskorištavanje otpadne topline korištenjem otpadne topline motora u pogonom s vrućom vodom donosi uštedu goriva do 14 posto.
- Ekološki prihvatljiv pogon i niži pogonski troškovi zahvaljujući Kärcher eco:efficiency modu.

2 Jednostavno rukovanje

- EASY upravljanje: Rukovanje prikolicom pomoću glavne sklopke za biranje.
- 2 bubnja za crijevo u području rada omogućavaju brzo namatanje i odmatanje.
- Prostrani prostor za odlaganje: Zaštitna oprema, pribor i sredstva za čišćenje su uvijek na dohvata ruke i sigurno pospremljeni.

3 Ne ovisi o električnoj mreži i vodovodu

- Veliki 500-litarski spremnik za vodu za 30-minutno čišćenje s punom snagom.
- 100-litarski dizelski spremnik – idealan za dugotrajnije radove.
- Yanmar dizelski motor sa 19 kW.

4 Individualna konfiguracija uređaja

- Zahvaljujući individualnim mogućnostima konfiguracije prikolica se može sastaviti točno u skladu sa specifičnim željama kupca.
- Dostupne Skid- i Cab-varijante, primjerice za transport na utovarnim površinama kamiona.

INDIVIDUALNA KONFIGURACIJA

Različiti razredi snage:

HDS 9/50

500 bar

900 l/h

Opcionalno s automatskim tlačnim rasterećenjem

Paket pribora

30-metarsko visokotlačno crijevo

Power mlaznica

Mlaznica s plosnatim mlazom

Mlazna cijev

HDS 13/35

350 bar

1300 l/h

Opcionalno s automatskim tlačnim rasterećenjem

HDS 17/20

200 bar

1700 l/h

HDS 13/20

200 bar

1300 l/h

Bubanj za crijevo

Bubanj za visokotlačno crijevo

Bubanj za crijevo dotoka vode

Mobilnost:

Skid

Stacionarno okvirno postolje s utorima za vilice viličara

Bez spremnika za vodu

Bez poklopaca

Cab

Stacionarno okvirno postolje s utorima za vilice viličara

Integrirani 500 litarski spremnik za vodu

S poklopcima

Prikolica

Na pokretnom stalku

Integrirani 500 litarski spremnik za vodu

S poklopcima

Opcionalno s prigušivačima

Sustav za omekšavanje vode

Pomoću automatskog doziranja njege sustava RM 110 ogrjevna spirala zaštićena je od stvaranja kamenca. To jamči veliku izdržljivost plamenika.

Iskorištavanje otpadne topline

Dodatni izmjenjivač topline koristi otpadnu toplinu motora za zagrijavanje vode. Time se smanjuju troškovi goriva do 14 posto u pogonu s vrućom vodom.

Sustav za zaštitu od smrzavanja

Zahvaljujući inteligentnom sustavu za zaštitu od smrzavanja uređaj se na najjednostavniji način može pripremiti za zimu.





	HDS 9/50 De	HDS 13/35 De	HDS 17/20 De	HDS 13/20 De
Tehnički podaci				
Proizvođač motora	Yanmar	Yanmar	Yanmar	Yanmar
Gorivo	Dizel	Dizel	Dizel	Dizel
Snaga motora	kW	19	19	19
Protok	l/h	500-900	650-1300	900-1700
Radni tlak	bar / MPa	150-500 / 15-50	100-350 / 10-35	70-200 / 7-20
Maks. temperatura	°C	85 / 98	85 / 98	85 / 98
Vlastita težina	kg	950	950	950
Dimenzije (d × š × v)	mm	3646 × 1747 × 1735	3646 × 1747 × 1735	3646 × 1747 × 1735
Potrošnja dizela puno opterećenje	kg/h	9,7	12,4	11,8
Potrošnja dizela ecolefficiency stupanj	kg/h	7,5	9,3	9,7
Oprema				
Ručni pištolj za prskanje	Industrijski pištolj	Industrijski pištolj	EASY!Force Advanced	EASY!Force Advanced
Visokotlačno crijevo	m	30	30	30
Mlazna cijev	mm	700	700	1050
Power mlaznica	■	■	■	■
Servo Control	-	-	■	■
Namještanje tlaka preko regulacije broja okretaja	■	■	-	-
Broj za narudžbu	1.524-521.2	1.524-521.2	1-524-952-2	1.524-952.2

■ Sadržano u opsegu isporuke.





KOMPAKTAN I SVESTRAN.

Optimalno za obrtnike, upravitelje zgrada, male pogone i sve ostale koji žele biti mobilni u poslu: praktični i snažni visokotlačni čistači s hladnom vodom. Njihova robusna izvedba, praktična ručka za nošenje i integrirani spremnik za pribor jamče vam maksimalnu fleksibilnost primjene s minimalnom težinom. Kärcher kvaliteta koja se može ponijeti.



	Broj za narudžbu	Vrsta struje (faze)	Protok (l/h)	Maks. tlak (bar / MPa)	Radni tlak (bar / MPa)	Integrirani spremnik za sredstvo za čišćenje (l)	Integrirani bubanj za visokotlačno crijevo	Pumpa kojenastog vratila	Kontinuirana regulacija tlaka i količine vode na uređaju	Servo Control	Glodalo za čišćenje	Ručni pištolj za prskanje	Mlazna cijev, okretna	Visokotlačna mlaznica	Stranica
	HD super klasa														
HD 17/14-4 S Plus	1.286-915.0	3	650-1700	154 / 15,4	30-140 / 3-14	-	-	-	-	■	■	EASY!Force Advanced	■	Power mlaznica	149
HD 17/14-4 SX Plus	1.286-931.0	3	650-1700	154 / 15,4	30-140 / 3-14	-	■	-	-	■	■	EASY!Force Advanced	■	Power mlaznica	149
HD 13/18-4 S Plus	1.286-932.0	3	650-1300	198 / 19,8	30-180 / 3-18	6	-	-	-	■	■	EASY!Force Advanced	■	Power mlaznica	149
HD 13/18-4 SX Plus	1.286-936.0	3	650-1300	198 / 19,8	30-180 / 3-18	6	■	-	-	■	■	EASY!Force Advanced	■	Power mlaznica	149
HD 10/25-4 S Plus	1.286-913.0	3	500-1000	275 / 27,5	30-250 / 3-25	6	-	-	-	■	■	EASY!Force Advanced	■	Power mlaznica	149
HD 10/25-4 SX Plus	1.286-927.0	3	500-1000	275 / 27,5	30-250 / 3-25	6	■	-	-	■	■	EASY!Force Advanced	■	Power mlaznica	149
HD 10/23-4 S Plus	1.286-923.0	3	1000	253 / 25,3	230 / 23	6	-	-	-	-	■	EASY!Force Advanced	■	Power mlaznica	149
HD 10/23-4 SX Plus	1.286-924.0	3	1000	253 / 25,3	230 / 23	6	■	-	-	-	■	EASY!Force Advanced	■	Power mlaznica	149
	HD srednja klasa														
HD 9/20-4 M Plus	1.524-926.0	3	460-900	220 / 22	40-200 / 4-20	-	-	-	-	■	■	EASY!Force	■	Power mlaznica	149
HD 9/20-4 MX Plus	1.524-927.0	3	460-900	220 / 22	40-200 / 4-20	-	■	-	-	■	■	EASY!Force	■	Power mlaznica	149
HD 8/18-4 M Plus	1.524-972.0	3	250-760	230 / 23	30-180 / 3-18	-	-	-	-	■	■	EASY!Force	■	Power mlaznica	149
HD 8/18-4 MXA Plus	■ 1.524-976.0	3	380-760	230 / 23	30-180 / 3-18	-	■	-	-	■	■	EASY!Force	■	Power mlaznica	150
HD 8/18-4 MXA Plus Farmer	■ 1.524-977.0	3	380-760	230 / 23	30-180 / 3-18	-	■	-	-	■	■	EASY!Force	■	Power mlaznica	150
HD 7/16-4 M Plus	1.524-957.0	3	240-700	210 / 21	30-160 / 3-16	-	-	-	-	■	■	EASY!Force	■	Power mlaznica	149
HD 7/16-4 MXA Plus	■ 1.524-959.0	3	350-700	240 / 24	30-160 / 3-16	-	■	-	-	■	■	EASY!Force	■	Power mlaznica	149
HD 7/17 M Plus	1.151-932.0	3	700	220 / 22	170 / 17	-	-	-	-	-	■	EASY!Force	■	Power mlaznica	149
HD 7/17 MXA Plus	■ 1.151-936.0	3	700	255 / 25,5	170 / 17	-	■	-	-	■	■	EASY!Force	■	Power mlaznica	149
HD 7/14-4 M Plus	1.524-932.0	1	700	190 / 19	140 / 14	-	-	-	-	-	■	EASY!Force	■	Power mlaznica	149
HD 7/14-4 MXA Plus	■ 1.524-947.0	1	700	210 / 21	140 / 14	-	■	-	-	-	■	EASY!Force	■	Power mlaznica	149
	HD srednja klasa St														
HD 8/18-4 M St	1.524-980.0	3	250-760	230 / 23	30-180 / 3-18	-	-	-	-	-	-	-	-	-	150
HD 7/17 M St	1.151-950.0	3	700	220 / 22	170 / 17	-	-	-	-	-	-	-	-	-	150
HD 6/15 M St	1.150-950.0	1	560	200 / 20	150 / 15	-	-	-	-	-	-	-	-	-	150
	HD srednja klasa Cage														
HD 8/18-4 M Cage	1.524-981.0	3	250-760	230 / 23	30-180 / 3-18	-	-	-	-	■	-	EASY!Force	■	Power mlaznica	151
HD 7/16-4 M Cage	1.524-960.0	3	240-700	210 / 21	30-160 / 3-16	-	-	-	-	■	-	EASY!Force	■	Power mlaznica	151
HD 7/17 M Cage	1.151-960.0	3	700	220 / 22	170 / 17	-	-	-	-	-	-	EASY!Force	■	Power mlaznica	151
HD 7/14-4 M Cage	1.524-942.0	1	690	190 / 19	140 / 14	-	-	-	-	-	-	EASY!Force	■	Power mlaznica	151
	HD kompaktna klasa														
HD 5/15 CX Plus + FR Classic	1.520-934.0	1	500	200 / 20	150 / 15	-	■	-	-	-	■	EASY!Force	■	3-struka mlaznica	152
HD 6/13 C Plus + FR Classic	1.520-953.0	1	590	200 / 20	130 / 13	-	-	-	-	-	■	EASY!Force	■	3-struka mlaznica	152
HD 6/13 C Plus	1.520-951.0	1	560	190 / 19	130 / 13	-	-	-	-	-	■	EASY!Force	■	3-str. mlaznica	152
HD 6/13 CX Plus	1.520-952.0	1	560	190 / 19	130 / 13	-	■	-	-	-	■	EASY!Force	■	3-str. mlaznica	152
HD 5/15 C Plus	1.520-931.0	1	500	200 / 20	150 / 15	-	-	-	-	-	■	EASY!Force	■	3-str. mlaznica	152
HD 5/15 CX Plus	1.520-932.0	1	500	200 / 20	150 / 15	-	■	-	-	-	■	EASY!Force	■	3-str. mlaznica	152
HD 5/12 C Plus	1.520-901.0	1	500	175 / 17,5	120 / 12	-	-	-	-	-	■	EASY!Force	■	3-str. mlaznica	152
HD 5/12 CX Plus	1.520-902.0	1	500	175 / 17,5	120 / 12	-	■	-	-	-	■	EASY!Force	■	3-str. mlaznica	152

■ NOVO ■ Sadržano u opsegu isporuke. □ Opcija.

	Broj za narudžbu	Vrsta struje (faze)	Protok (l/h)	Maks. tlak (bar / MPa)	Radni tlak (bar / MPa)	Integrirani spremnik za sredstvo za čišćenje (l)	Integrirani bubanj za visokotlačno crijevo	Pumpa koljenastog vratila	Kontinuirana regulacija tlaka i količine vode na uređaju	Servo Control	Glodalo za čišćenje	Ručni pištolj za prskanje	Mlazna cijev, okretna	Visokotlačna mlaznica	Stranica		
HD Portable klasa																	
	HD 6/15 M Portable	■	1.150-952.0	1	560	225 / 22,5	150 / 15	-	-	-	-	■	-	EASY!Force	■	Power mlaznica	153
	HD 7/17 M Portable	■	1.151-951.0	3	700	255 / 25,5	170 / 17	-	-	-	-	■	-	EASY!Force	■	Power mlaznica	153
HD specijalna klasa Cage																	
	HD 25/15-4 Cage Plus		1.353-907.0	3	500-2500	190 / 19	30-150 / 3-15	-	-	■	■	■	■	EASY!Force Advanced	■	Power mlaznica	153
	HD 20/15-4 Cage Plus		1.353-906.0	3	500-2000	190 / 19	30-150 / 3-15	-	-	■	■	■	■	EASY!Force Advanced	■	Power mlaznica	153
	HD 16/15-4 Cage Plus		1.353-905.0	3	500-1600	190 / 19	30-150 / 3-15	-	-	■	■	■	■	EASY!Force Advanced	■	Power mlaznica	153
	HD 10/25-4 Cage Plus		1.353-902.0	3	1000	273 / 27,3	250 / 25	-	-	-	-	■	-	EASY!Force Advanced	■	Power mlaznica	154
	HD 10/16-4 Cage Ex		1.353-904.0	3	1000	220 / 22	160 / 16	-	-	■	-	-	□	EASY!Force zašt. od eksplozije	■	Power mlaznica	154
	HD 10/15-4 Cage Food		1.353-908.0	3	440-990	175 / 17,5	20-145 / 2-14,5	-	-	-	-	■	□	EASY!Force Food	■	Power mlaznica	154
	HD 7/10 CX F		1.151-906.0	3	250-700	120 / 12	10-100 / 1-10	-	■	-	-	■	□	EASY!Force Food	■	3-struka mlaznica	154
HD Advanced s motorom s unutarnjim izgaranjem																	
	HD 9/23 De		1.187-907.0	-	400-930	250 / 25	40-230 / 4-23	-	-	-	-	■	□	EASY!Force Advanced	■	Power mlaznica	155
	HD 9/23 G		1.187-906.0	-	400-930	250 / 25	40-230 / 4-23	-	-	-	-	■	□	EASY!Force Advanced	■	Power mlaznica	155
	HD 7/15 G		1.187-903.0	-	650	160 / 16	150 / 15	-	-	-	-	-	□	EASY!Force Advanced	■	Power mlaznica	155
	HD 728 B Cage		1.187-908.0	-	650	160 / 16	150 / 15	-	-	-	-	-	□	EASY!Force Advanced	■	3-struka mlaznica	155
HD prikolica																	
	HD 9/23 De Tr1		1.524-954.2	-	400-930	250 / 25	40-230 / 4-23	-	□	-	-	■	□	EASY!Force Advanced	■	Power mlaznica	157
	HD 9/23 Ge Tr1		1.524-954.2	-	400-930	250 / 25	40-230 / 4-23	-	□	-	-	■	□	EASY!Force Advanced	■	Power mlaznica	157

■ NOVO ■ Sadržano u opsegu isporuke. □ Opcija.



HD SUPER KLASA



	HD 17/14-4 S Plus HD 17/14-4 SX Plus	HD 13/18-4 S Plus HD 13/18-4 SX Plus	HD 10/25-4 S Plus HD 10/25-4 SX Plus	HD 10/23-4 S Plus HD 10/23-4 SX Plus
--	---	---	---	---

Tehnički podaci

Vrsta struje	Ph / V / Hz	3 / 400 / 50	3 / 400 / 50	3 / 400 / 50	3 / 400 / 50
Priključna snaga	kW	9,4	9,2	9,2	7,8
Protok	l/h	650-1700	650-1300	500-1000	1000
Radni tlak	bar / MPa	30-140 / 3-14	30-180 / 3-18	30-250 / 3-25	230 / 23
Maks. ulazna temperatura	°C	60	60	60	60
Težina	kg	63 65	62 64	62 64	62 64
Dimenzije (d × š × v)	mm	560 × 500 × 1090	560 × 500 × 1090	560 × 500 × 1090	560 × 500 × 1090
Spremnik za sredstvo za čišćenje	l	-	6	6	6

Oprema

Ručni pištolj za prskanje		EASY!Force Advanced	EASY!Force Advanced	EASY!Force Advanced	EASY!Force Advanced
Visokotlačno crijevo	m	10 15	10 20	10 20	10 20
Mlazna cijev	mm	1050	1050	1050	1050
Power mlaznica		■ ■	■ ■	■ ■	■ ■
Glodalo za čišćenje		■ ■	■ ■	■ ■	■ ■
Bubanj za visokotlačno crijevo		- ■	- ■	- ■	- ■
Broj za narudžbu		1.286-915.0 1.286-931.0	1.286-932.0 1.286-936.0	1.286-913.0 1.286-927.0	1.286-923.0 1.286-924.0

■ Sadržano u opsegu isporuke.

HD SREDNJA KLASA



NOVO

**MXA = Uklij.
automatski
bubanj za
crijeva**

	HD 9/20-4 M Plus HD 9/20-4 MX Plus	HD 7/16-4 M Plus HD 7/16-4 MXA Plus	HD 7/17 M Plus HD 7/17 MXA Plus	HD 7/14-4 M Plus HD 7/14-4 MXA Plus
--	---------------------------------------	--	------------------------------------	--

Tehnički podaci

Vrsta struje	Ph / V / Hz	3 / 400 / 50	3 / 400 / 50	3 / 400 / 50	1 / 230 / 50
Priključna snaga	kW	7	4,2	4,2	3,4
Protok	l/h	460-900	700 350-700	700	700
Radni tlak	bar / MPa	40-200 / 4-20	30-160 / 3-16	170 / 17	140 / 14
Maks. ulazna temperatura	°C	60	60	60	60
Težina	kg	48 50	40 45,3	32 38,4	39 45
Dimenzije (d × š × v)	mm	467 × 407 × 1010	400 × 455 × 966	400 × 455 × 966	400 × 455 × 966

Oprema

Ručni pištolj za prskanje		EASY!Force	EASY!Force	EASY!Force	EASY!Force
Visokotlačno crijevo	m	10 15	10 15 / Flex	10 15 / Flex	10 15 / Flex
Mlazna cijev	mm	1050	840	840	840
Servo Control		- ■	■ ■	- ■	-
Power mlaznica		■	■	■	■
Glodalo za čišćenje		■	■	■	■
Bubanj za visokotlačno crijevo		- ■	- ■	- ■	- ■
Broj za narudžbu		1.524-926.0 1.524-927.0	1.524-957.0 1.524-959.0	1.151-932.0 1.151-936.0	1.524-932.0 1.524-947.0

■ Sadržano u opsegu isporuke.

HD SREDNJA KLASA



NOVO

**MXA = Ukij.
automatski
bubanj za
crijeva**

**HD 8/18-4 M Plus
HD 8/18-4 MXA Plus**

HD 8/18-4 MXA Plus Farmer

Tehnički podaci

		3 / 400 / 50	3 / 400 / 50
Vrsta struje	Ph / V / Hz	3 / 400 / 50	3 / 400 / 50
Priključna snaga	kW	4,6	4,6
Protok	l/h	380-760	380-760
Radni tlak	bar / MPa	30-180 / 3-18	30-180 / 3-18
Maks. ulazna temperatura	°C	60	60
Težina	kg	41 46,5	46,5
Dimenzije (d × š × v)	mm	400 × 456 × 960 400 × 455 × 966	400 × 455 × 966

Oprema

		HD 8/18-4 M Plus	HD 8/18-4 MXA Plus
Ručni pištolj za prskanje		EASY!Force	EASY!Force
Visokotlačno crijevo	m	10 15 / Flex	15 / Flex
Mlazna cijev	mm	840	840
Power mlaznica		■	■
Glodalo za čišćenje		■	■
Bubanj za visokotlačno crijevo		- ■	■
Servo Control		■	■
Prskalica za pjenu		- -	■
Brza spojka		- -	■
2x utična nazuvica		- -	■
Broj za narudžbu		1.524-972.0 1.524-976.0	1.524-977.0

■ Sadržano u opsegu isporuke.

HD SREDNJA KLASA STACIONARNI

**BEZ
PRIBORA**



HD 8/18-4 M St

HD 7/17 M St

HD 6/15 M St

Tehnički podaci

		3 / 400 / 50	3 / 400 / 50	1 / 230 / 50
Vrsta struje	Ph / V / Hz	3 / 400 / 50	3 / 400 / 50	1 / 230 / 50
Priključna snaga	kW	4,6	4,2	3,1
Protok	l/h	380-760	700	560
Radni tlak	bar / MPa	30-180 / 3-18	170 / 17	150 / 15
Maks. ulazna temperatura	°C	60	60	60
Težina	kg	36	27	25
Dimenzije (d × š × v)	mm	302 × 290 × 560	302 × 290 × 560	302 × 290 × 560

Oprema

Servo Control		opcionalno	nije moguće	nije moguće
Broj za narudžbu		1.524-980.0	1.151-950.0	1.150-950.0

HD SREDNJA KLASA CAGE



HD 8/18-4 M Cage

HD 7/16-4 M Cage

Tehnički podaci

		3 / 400 / 50	3 / 400 / 50
Vrsta struje	Ph / V / Hz	3 / 400 / 50	3 / 400 / 50
Priključna snaga	kW	4,6	4,2
Protok	l/h	380-760	350-700
Radni tlak	bar / MPa	30-180 / 3-18	30-160 / 3-16
Maks. tlak	bar / MPa	270 / 27	240 / 24
Maks. ulazna temperatura	°C	60	60
Težina	kg	45	43
Dimenzije (d × š × v)	mm	460 × 420 × 970	460 × 420 × 970

Oprema

Ručni pištolj za prskanje		EASY!Force	EASY!Force
Visokotlačno crijevo	m	10	10
Visokotlačno crijevo, tip		Premium kvaliteta	Premium kvaliteta
Mlazna cijev	mm	840	840
Servo Control		■	■
Power mlaznica		■	■
Broj za narudžbu		1.524-981.0	1.524-960.0

■ Sadržano u opsegu isporuke.



HD 7/17 M Cage

HD 7/14-4 M Cage

Tehnički podaci

		3 / 400 / 50	1 / 230 / 50
Vrsta struje	Ph / V / Hz	3 / 400 / 50	1 / 230 / 50
Priključna snaga	kW	4,2	3,1
Protok	l/h	700	700
Radni tlak	bar / MPa	170 / 17	140 / 14
Maks. tlak	bar / MPa	255 / 25,5	210 / 21
Maks. ulazna temperatura	°C	60	60
Težina	kg	36	42
Dimenzije (d × š × v)	mm	460 × 420 × 970	460 × 420 × 970

Oprema

Ručni pištolj za prskanje		EASY!Force	EASY!Force
Visokotlačno crijevo	m	10	10
Visokotlačno crijevo, tip		Premium kvaliteta	Premium kvaliteta
Mlazna cijev	mm	840	840
Servo Control		-	-
Power mlaznica		■	■
Broj za narudžbu		1.151-960.0	1.524-942.0

■ Sadržano u opsegu isporuke.

HD KOMPAKTNA KLASA



HD 5/15 CX Plus + FR Classic

HD 6/13 C Plus + FR Classic

Tehnički podaci

Vrsta struje	Ph / V / Hz	1 / 230 / 50	1 / 230 / 50
Priključna snaga	kW	2,8	2,9
Protok	l/h	500	590
Radni tlak	bar / MPa	150 / 15	130 / 13
Maks. ulazna temperatura	°C	60	60
Težina	kg	24 29	24 29
Dimenzije (d × š × v)	mm	360 × 375 × 925 360 × 400 × 925	360 × 375 × 925 360 × 400 × 925

Oprema

Ručni pištolj za prskanje		EASY!Force	EASY!Force
Visokotlačno crijevo	m	15	10
Mlazna cijev	mm	840	840
Trostruka mlaznica		ručna primjena	ručna primjena
Glodalo za čišćenje		■	■
Bubanj za visokotlačno crijevo		■	---
Površinski čistač FR Classic		■	---
Broj za narudžbu		1.520-934.0	1.520-953.0

■ Sadržano u opsegu isporuke.

HD 6/13 C Plus
HD 6/13 CX PlusHD 5/15 C Plus
HD 5/15 CX PlusHD 5/12 C Plus
HD 5/12 CX Plus

Tehnički podaci

Vrsta struje	Ph / V / Hz	1 / 230 / 50	1 / 230 / 50	1 / 230 / 50
Priključna snaga	kW	2,9	2,8	2,5
Protok	l/h	590	500	500
Radni tlak	bar / MPa	130 / 13	150 / 15	120 / 12
Maks. ulazna temperatura	°C	60	60	60
Težina	kg	28,8 28,3	25,2 27,5	23,7 26
Dimenzije (d × š × v)	mm	380 × 360 × 930 380 × 370 × 930	380 × 360 × 930 380 × 370 × 930	380 × 360 × 930 380 × 370 × 930

Oprema

Ručni pištolj za prskanje		EASY!Force	EASY!Force	EASY!Force
Visokotlačno crijevo	m	10 15	10 15	10 15
Mlazna cijev	mm	840	850	850
Trostruka mlaznica		ručna primjena	ručna primjena	ručna primjena
Glodalo za čišćenje		■ ■	■ ■	■ ■
Bubanj za visokotlačno crijevo		- ■	- ■	- ■
Broj za narudžbu		1.520-951.0 1.520-952.0	1.520-931.0 1.520-932.0	1.520-901.0 1.520-902.0

■ Sadržano u opsegu isporuke.

HD PORTABLE KLASA



Slika je simbolična

NOVO
HD 6/15 M Portable
HD 7/17 M Portable
Tehnički podaci

	Ph / V / Hz	1 / 230 / 50	3 / 400 / 50
Vrsta struje	Ph / V / Hz	1 / 230 / 50	3 / 400 / 50
Protok	l/h	560	700
Radni tlak	bar / MPa	150 / 15	170 / 17
Maks. tlak	bar / MPa	225 / 22,5	255 / 25,5
Maks. ulazna temperatura	°C	60	60
Priključna snaga	kW	3,1	4,2
Težina (s priborom)	kg	28	30,37
Dimenzije (d × š × v)	mm	587 × 320 × 430	587 × 320 × 430

Oprema

Ručni pištolj za prskanje		EASY!Force	EASY!Force
Visokotlačno crijevo	m	10 / Premium kvaliteta	10 / Premium kvaliteta
Mlazna cijev	mm	840	840
Power mlaznica		■	■
Isključenje tlaka		■	■
Broj za narudžbu		1.150-952.0	1.151-951.0

■ Sadržano u opsegu isporuke.

HD SPECIJALNA KLASA CAGE

HD 25/15-4 Cage Plus
HD 20/15-4 Cage Plus
HD 16/15-4 Cage Plus
Tehnički podaci

	Ph / V / Hz	3 / 400 / 50	3 / 400 / 50	3 / 400 / 50
Vrsta struje	Ph / V / Hz	3 / 400 / 50	3 / 400 / 50	3 / 400 / 50
Priključna snaga	kW	12,5	11	9,5
Protok	l/h	500-2500	500-2000	500-1600
Radni tlak	bar / MPa	30-150 / 3-15	30-150 / 3-15	30-150 / 3-15
Maks. ulazna temperatura	°C	60	60	60
Težina	kg	112	110	95
Dimenzije (d × š × v)	mm	957 × 686 × 1080	957 × 686 × 1080	957 × 686 × 1080

Oprema

Ručni pištolj za prskanje		Industrijski pištolj	Industrijski pištolj	EASY!Force Advanced
Visokotlačno crijevo	m	15	15	15
Mlazna cijev	mm	1050	1050	1050
Power mlaznica		■	■	■
Glodalo za čišćenje		■	■	■
Broj za narudžbu		1.353-907.0	1.353-906.0	1.353-905.0

■ Sadržano u opsegu isporuke.

HD SPECIJALNA KLASA CAGE



HD 10/25-4 Cage Plus



HD 10/16-4 Cage Ex

Tehnički podaci

Vrsta struje	Ph / V / Hz	3 / 400 / 50	3 / 400 / 50
Priključna snaga	kW	9,2	5,5
Protok	l/h	1000	1000
Radni tlak	bar / MPa	250 / 25	160 / 16
Maks. tlak	bar / MPa	273 / 27,3	220 / 22
Maks. ulazna temperatura	°C	60	50
Težina	kg	62	111
Dimenzije (d × š × v)	mm	547 × 543 × 1104	980 × 720 × 1100

Oprema

Ručni pištolj za prskanje		EASY!Force zaštića od eksplozije	EASY!Force zaštića od eksplozije
Visokotlačno crijevo	m	10	10
Mlazna cijev	mm	1050	1050
Power mlaznica		■	■
Glodalo za čišćenje		■	-
Broj za narudžbu		1.353-902.0	1.353-904.0

■ Sadržano u opsegu isporuke.



HD 10/15-4 Cage Food



HD 7/10 CX F

Tehnički podaci

Vrsta struje	Ph / V / Hz	3 / 400 / 50	3 / 400 / 50
Priključna snaga	kW	6,4	4,5
Protok	l/h	440-990	250-700
Radni tlak	bar / MPa	20-145 / 2-14,5	10-100 / 1-10
Maks. ulazna temperatura	°C	85	80
Težina	kg	68	31,3
Dimenzije (d × š × v)	mm	650 × 521 × 1100	360 × 375 × 925

Oprema

Ručni pištolj za prskanje		EASY!Force Food	EASY!Force Food
Visokotlačno crijevo	m	10	15
Mlazna cijev	mm	1050	850
Power mlaznica		■	-
Trostruka mlaznica		-	ručna primjena
Glodalo za čišćenje		-	-
Bubanj za visokotlačno crijevo		-	■
Broj za narudžbu		1.353-908.0	1.151-906.0

■ Sadržano u opsegu isporuke.

HD ADVANCED S MOTOROM S UNUTARNJIM IZGARANJEM



HD 9/23 De

HD 9/23 G

HD 7/15 G

Tehnički podaci

Proizvođač motora		Yanmar	Honda	Honda
Tip motora		L 100 N / Dizel	GX 390 / Benzin	GX 160 / Benzin
Snaga motora	kW / KS	7,4 / 10	9,5 / 13	4 / 5,5
Protok	l/h	400-930	400-930	650
Radni tlak	bar / MPa	40-230 / 4-23	40-230 / 4-23	150 / 15
Maks. ulazna temperatura	°C	60	60	60
Težina	kg	108	71	35
Dimenzije (d × š × v)	mm	870 × 725 × 1170	870 × 725 × 1170	800 × 620 × 1105

Oprema

Ručni pištolj za prskanje		EASY!Force Advanced	EASY!Force Advanced	EASY!Force Advanced
Visokotlačno crijevo	m	15	15	10
Mlazna cijev	mm	1050	1050	850
Power mlaznica		■	■	■
Opcionalni Cage-zaštitni okvir*		■	■	■
Opcionalni bubanj za crijevo*		■	■	■
Broj za narudžbu		1.187-907.0	1.187-906.0	1.187-903.0

■ Sadržano u opsegu isporuke. * Mogući pribor.



HD 728 B Cage

Tehnički podaci

Proizvođač motora		Honda
Tip motora		GX 160 / Benzin
Snaga motora	kW / KS	3,6 / 5,5
Protok	l/h	650
Radni tlak	bar / MPa	150 / 15
Maks. ulazna temperatura	°C	60
Težina	kg	28
Dimenzije (d × š × v)	mm	570 × 434 × 430

Oprema

Ručni pištolj za prskanje		EASY!Force Advanced
Visokotlačno crijevo	m	10
Mlazna cijev	mm	550
Power mlaznica		-
Opcionalni Cage-zaštitni okvir*		-
Opcionalni bubanj za crijevo*		-
Broj za narudžbu		1.187-908.0

■ Sadržano u opsegu isporuke. * Mogući pribor.

HD PRIKOLICA



Samostalno, mobilno i za dugotrajne primjene

Na novim gradilištima, za komunalne primjene na zelenim površinama i u središtu grada te naravno za širok spektar primjena za klijente koji uređaje uzimaju u najam: Naši iznimno mobilni visokotlačni čistači s hladnom vodom po principu prikolice idealni su uređaji za rad posvuda gdje nema priključaka za struju ili vodu. Iznimno snažni, samostalni i s velikim rezervama za dugotrajne primjene.



1

2

3

4

1 Neovisno o vanjskom napajanju strujom ili vodom

- Snažni dizelski motori Yanmar ili benzinski motori Honda (oba EU STAGE V) omogućuju samostalan rad.
- Spremnik zapremnine 1000 litara za najmanje 1 sat rada uz punu snagu vode.
- Integriran koncept prikolice za visok stupanj mobilnosti i maksimalnu neovisnost.

2 Jednostavno i praktično rukovanje

- Iznimno jednostavno rukovanje zbog čega su prilagođeni primjeni u parkovima za najam.
- Komforni detalji opreme kao što su električno pokretanje motora i bubanj za visokotlačno crijevo.
- U pretincu koji se nalazi u stražnjem dijelu moguće je spremiti primjerice pribor i kanistre goriva.

3 Robusna izvedba za surove radove

- Pouzdani, prokušani Kärcher visokotlačni čistači dugog vijeka trajanja.
- Opcijska prednja zaštitna šipka ili stražnja cerada za dodatnu zaštitu uređaja.
- Integrirani sustav za zaštitu od smrzavanja omogućuje rad tijekom čitave godine.

4 Moguće više konfiguracija

- Fleksibilne konfiguracije i konfiguracije po mjeri za individualne zahtjeve kupaca.
- Za primjenu na platformi ili za ugradnju u vozila dostupna je i varijanta s kabinom.
- Na upit možemo izvesti spremnike u posebnim bojama.

MOGUĆNOSTI KONFIGURACIJE

Razne varijante motora:

HD 9/23 De

Dizelski motor Yanmar
230 bar
930 l/h

HD 9/23 Ge

Benzinski motor Honda
230 bar
930 l/h

Standardni paket pribora

15-metarsko visokotlačno crijevo
Ručni pištolj za prskanje
EASY!Force Advanced
Mlazna cijev
Power mlaznica

Premium paket pribora

30-metarsko visokotlačno crijevo
Ručni pištolj za prskanje
EASY!Force Advanced
Mlazna cijev
Power mlaznica
Glodalo za čišćenje



Opcije (tvorničke)

Bubanj za visokotlačno crijevo
Cerada za stražnji dio
Zaštitna šipka i pregrada
za prednji dio
Kuka za dizalicu
Kanistar od 20 litara
sa zaštitom za transport
Brojilo radnih sati
Odbojnik

Mobilnost:

Cab

Stacionarno okvirno postolje
s utorima za vilice viličara
Integrirani 1000 litarski
spremnik za vodu

Prikolica

Na pokretnom stalku
Integrirani 1000 litarski
spremnik za vodu
Opcionalno s prigušivačima

HD 9/23 De Tr1

HD 9/23 Ge Tr1

Tehnički podaci		HD 9/23 De Tr1	HD 9/23 Ge Tr1
Proizvođač motora		Yanmar	Honda
Tip motora		L100 V / dizel	GX 390 / benzin
Snaga motora	kW / KS	7,4 / 10	9,5 / 13
Protok	l/h	400-930	400-930
Radni tlak	bar / MPa	40-230 / 4-23	40-230 / 4-23
Maks. ulazna temperatura	°C	60	60
Vlastita težina	kg	500	500
Dimenzije (d × š × v)	mm	3560 × 1496 × 1484	3560 × 1496 × 1484
Oprema			
Ručni pištolj za prskanje		EASY!Force Advanced	EASY!Force Advanced
Visokotlačno crijevo	m	15/30	15/30
Mlazna cijev	mm	1050	1050
Servo Control		■	■
Power mlaznica		■	■
Broj za narudžbu		1.524-954.2	1.524-954.2

■ Sadržano u opsegu isporuke.

GS MLAZNI PIŠTOLJ

Mlazovi za male do srednje velike površine



Kratko opremanje, jednostavan transport, trenutno isključenje – mlazni pištolj GS povoljna je metoda čišćenja za vrste malih površina do površina srednje veličine. Moguća regulacija tlaka / količine vode.



1 Jednostavno rukovanje

- Najkraća vremena opremanja i jednostavan transport čine mlazni pištolj GS pravim „sustavom za jednog čovjeka“.

2 Svestranost

- Izravno namještanje tlaka zraka, količine vode i količine mlaza na pištolju omogućuje uporabu mlaznog pištolja GS na svim površinama.

GS mlazni pištolj

- Mlazni pištolj sa sapnicom za zrak
- Regulator izravno na pištolju
- Sigurnosno isključenje

Tehnički podaci

Tlak zraka	bar / MPa	3-12 / 0,3-1,2
Potrošnja zraka	m ³ / min	3-8
Protok	l/h	0-120
Količina mlaza	kg/h	maks. 200
Težina	kg	3,4
Dimenzije (D × Š × V)	mm	480 × 80 × 280
Broj za narudžbu		2.869-067.0

Poseban dodatni pribor	Broj za narudžbu	UT
Crijevo za zrak (10 m) sa spojka	6.390-284.0	02
Crijevo za zrak (20 m) sa spojka	6.390-285.0	02
Specijalna sapnica za zrak, konstruirana za velika opterećenja	5.130-249.0	02

VIŠENAMJENSKI UREĐAJ ZA ČIŠĆENJE

Multitalent za mobilnu primjenu



Spremnik za vodu koji vozite sa sobom čini AP 100/50 M neovisnim o lokalnoj opskrbi vodom. A to je samo jedan od njegovih brojnih talenata. Osim toga on ima i usisno crijevo duljine 10 metara, doziranje sredstva za čišćenje za 2 različita sredstva kao i visokotlačni pištolj s mlaznim nastavkom duljine 0,5 metara.



1 Čišćenje visokim tlakom

- Otopina za čišćenje izlazi pomoću HD pumpe.
- Visokotlačno crijevo duljine 15 metara za velik radijus djelovanja.
- Mlazni nastavak s visokotlačnom mlaznicom kao standardna oprema. Proširenje po želji pomoću opsežnog pribora kao npr. prskalica za pjenu.

2 Uključeno usisavanje

- Ako nema odvoda, voda za pranje može se jednostavno usisati usisavačem za mokro/suho usisavanje.
- Uređaj istovremeno mogu upotrebljavati 2 rukovatelja.
- Vrlo fleksibilno crijevo, optimalno prilagođeno uređaju i primjeni.

AP 100/50 M

- Visokotlačno čišćenje i usisavanje u jednom uređaju
- Spremnik svježe vode na uređaju
- Uklj. doziranje sredstva za čišćenje

Tehnički podaci

Volumen spremnika svježe/prljave vode	l	100 / 70
Radni tlak	bar	2-stupanjski podesivo
Niski tlak	bar	6
Visoki tlak	bar	19 / 50 maks.
Protok	l/min	5
Snaga motora usisnog motora / pumpe	W	1800 / 370
Duljina kabela	m	15
Težina	kg	100
Broj za narudžbu		1.007-058.0

Odabir pribora	Br. za narudžbu	Opis	UT
Prskalica za pjenu u čaši	6.394-668.0	Kratka, praktična prskalica za pjenu sa spremnikom sredstva za čišćenje od 1 l izravno na mlaznici. Zbog kompaktne konstrukcije npr. izvrsno za zapjenjivanje armatura i zidova. Rotirajući priključak M 22 × 1,5, kontinuirano doziranje sredstva za čišćenje regulatorom izravno na mlaznici, podesiv kut prskanja.	02
Spojni element	4.402-022.0	Za učvršćenje visokotlačnih mlaznica i dijelova pribora izravno na visokotlačni pištolj (s vijčanim učvršćenjem mlaznice) - 1 × M 22 × 1,5, 1 × M 18 × 1,5.	02
Mlaznica za tvrde površine i tepihe	2.642-552.0	Mlaznica za pod za čišćenje tvrdih površina i prskanje s ekstrakcijom za tekstilne obloge.	02

UREĐAJ iSolar



		iSolar 400	iSolar 800	Osiguranje od pada
Tehnički podaci				
Težina	kg	2,8	7	-
Radna širina	mm	400	800	-
Protok s HD / HDS	l/h	700-1000 / 1100-1300	700-1000 / 1100-1300	-
Dužina	m	-	-	-
Priklijučak		M 18 × 1,5 IG	M 18 × 1,5 IG	-
Materijal		-	-	-
Oprema				
Potreban pribor, unutarnje visokotlačno crijevo		-	-	-
Preklopni zglobovi		□ (6.394-735.0)	■	-
Kutija za spremanje		-	-	■
Broj za narudžbu		6.368-092.0 6.368-093.0	6.368-094.0 6.368-095.0	6.988-152.0

■ Sadržano u opsegu isporuke. □ Mogući pribor.



		iSolar TL 7 H	iSolar TL 10 H TL 10 C	iSolar TL 14 C
Tehnički podaci				
Težina	kg	3,5	4 3,7	5
Radna širina	mm	-	-	-
Protok uređaja	l/h	-	-	-
Dužina	m	1,8-7,2	2,4-10,2	2,4-14
Priklijučak		M 18 × 1,5 AG / M 22 × 1,5 AG	M 18 × 1,5 AG / M 22 × 1,5 AG	M 18 × 1,5 AG / M 22 × 1,5 AG
Materijal		Hibridni	Hibridni Karbon	Karbon
Oprema				
Potreban pribor, unutarnje visokotlačno crijevo		6.392-978.0	6.392-977.0	6.392-976.0
Segmenti šipke		5	5	7
Kutija za spremanje		-	-	-
Broj za narudžbu s EASY!Lock		4.110-004.0	4.110-003.0 4.110-007.0	4.110-002.0

OMEKŠAVANJE VODE



WS 50

WS 100

WS Regenerator

Tehnički podaci		WS 50	WS 100	WS Regenerator
Težina	kg	35	40	5,8
Dimenzije (D × Š × V)	mm	550 × 550 × 1030	550 × 550 × 1030	250 × 300 × 460
Dolazni tlak	bar	0-10	0-10	-
Radna temperatura	°C	1-50	1-50	-
Kapacitet (na 10 °dH)	l	5000	10000	-
Regeneracija	h	-	-	2
Oprema				
Fini filtar za vodu		■	■	-
Pražnjenje zaštite od smrzavanja		■	■	-
Kotači sa zračnicama		■	■	-
Vodeni sat		■	■	-
Cijevni odvajač		□	□	-
Broj za narudžbu		6.368-463.0	6.368-464.0	6.368-465.0

■ Sadržano u opsegu isporuke. □ Mogući pribor.

ČISTAČ BAČVI



Čistač bačvi BC 14/12

Tehnički podaci		
Radni tlak	bar / MPa	maks. 120 / 12
Protok	l/h	600-1400
Potrošnja struje	Ph / V / Hz	1 / 115-240 / 50/60
Maks. ulazna temperatura	°C	80
Priključna snaga	W	40
Okretaji	1/min	62
Ciklus čišćenja	s	36
Min. otvor spremnika	mm	40
Težina	kg	4,8
Maks. dubina uranjanja	mm	900
Oprema		
Mrežni dio		■
Kompleti mlaznica		■
Fleksibilna usisna cijev		350 mm
Usisna cijev		300 mm
Usisna cijev		350 mm
Usisna cijev		550 mm
Produžni kabel		10 m
Broj za narudžbu		2.112-020.0

■ Sadržano u opsegu isporuke.

JOŠ VIŠE ČISTOĆE: ORIGINALNI PRIBOR KÄRCHER

Kärcherov originalni pribor i sredstva za čišćenje proširuju područje primjene visokotlačnih čistača – od čišćenja i njege građevinskih strojeva preko pripreme rada do obnove fasada i podova. Kako bi naš pribor u svakom trenutku idealno ispunjavao vaše visoke zahtjeve, neprestano ga usavršavamo. Rezultat su inovativni proizvodi koji će vam pružiti optimalnu podršku tijekom svakodnevnih radova čišćenja.





1



3



5



7



2



4



6



8

1 Visokotlačni pištolj EASY!Force

Konačno rad bez umaranja: Budući da naš novi visokotlačni pištolj EASY!Force upotrebljava snagu povratnog udara visokotlačnog mlaza, korisnikovu snagu pridržavanja smanjuje na nulu. Kod napredne verzije dodatno je upotrijebljen potpuno keramički ventil koji omogućuje do 5 puta dulji vijek trajanja u usporedbi s drugim visokotlačnim pištoljima.

2 Servoupravljanje

Servoupravljanje omogućuje reguliranje količine vode i radnog tlaka kontinuirano i neposredno na ručnom pištolju za prskanje, a da pritom ne morate prekinuti rad.

3 Glodalo za čišćenje cijevi

Poznate prednosti glodala za čišćenje prenijeli smo na čišćenje cijevi. Snažan rotirajući točkasti mlaz prema naprijed može otopiti čak i tvrdokornu prljavštinu i očistiti čitavu unutarnju stijenku cijevi. 3 mlaza usmjerena prema natrag osiguravaju odgovarajući prolazak u cijevi.

4 Radno svjetlo

Naše novo LED svjetlo za mlaznice doslovno unosi svjetlo u tamu. A dobar je vid preduvjet dobrog rezultata čišćenja. Svjetlo često nije dovoljno posebno u jutarnjim satima ili kasno navečer kao i u loše osvijetljenim prostorima. Naše svjetlo za mlaznice s LED tehnologijom možete pričvrstiti izravno na mlaznu cijev i tako odmah dobiti odlično osvijetljeno područje rada.

5 Mlazna cijev PowerControl

Za kontinuirano reguliranje tlaka bez prekida izravno na mlaznoj cijevi, a da se pritom ne mora smanjiti količina vode. U radu pod niskim tlakom moguće je i dodati sredstvo za čišćenje. Idealna dopuna za uređaje bez servoupravljanja.

6 Visokotlačni preklopni zglob

Preklopni zglob s kontinuiranim namještanjem kuta (do 120°) izvrstan je za čišćenje teško dostupnih područja kao što su primjerice strojevi, vozila, podvozja, konstrukcije, krovovi ili fasade. Preklopni zglob možete montirati izravno na mlaznu cijev ili na teleskopski štap.

7 Prskalica za pjenu Basic

Naša novorazvijena prskalica za pjenu u čaši donosi vam odličnu kvalitetu pjene uz polovičnu potrošnju sredstva za čišćenje. Doziranje u 3 stupnja preko integriranog zaslona sprečava slučajno pomicanje. Robusno tijelo od mesinga i kvalitetna obrada jamče dug vijek trajanja.

8 Produžetak mlazne cijevi

Ondje gdje nije dovoljna standardna mlazna cijev, jednostavno posegnite za našim produžetkom mlazne cijevi od 1 metra. On će vam uvelike olakšati čišćenje teško dostupnih mjesta, fasada ili velikih vozila općenito.

EASY!LOCK BRZI ZATVARAČI



Dugotrajni i robusni. I pet puta brže nego zavrnuti

Dugotrajno spajanje i odspajanje uređaja i zamjena pribora, koja oduzima puno vremena, sada pripadaju prošlosti. S našim novim, patentiranim EASY!Lock brzim zatvaračima štedite dragocjeno vrijeme u odnosu na dosadašnje vijčane spojeve, bez kompromisa po pitanju kvalitete, robusnosti i dugotrajnosti spojeva.



1

1 Brži komfor

Priključivanje – u pravom smislu te riječi – u tren oka (360°) i na svim sučeljima. Bez obzira radi li se vremenu sastavljanja ili zamjeni dodatnog pribora poput površinskog čistača ili četki za pranje: do pet puta brže i praktičnije.



2

2 Sigurna robusnost

Posebno razvijeni konus omogućuje samokočenje navoja. Provjereni vijčani spoj s navojem bez potrošnih dijelova, nije osjetljiv na nečistoću i jako je pouzdan.

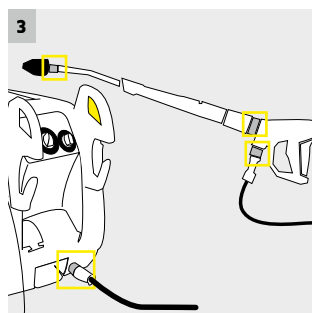

3

3 Intuitivno rukovanje

Princip spajanja je intuitivan i jednostavan za shvatiti; isto funkcionira na sva 4 spojna mjesta. Za razliku od dosadašnjih brzih spojki EASY!Lock sustavu nije potrebna dodatna težina.



4

4 Kvaliteta bez kompromisa

Umjesto s aksijalnom okruglom prstenastom brtvom na mlaznoj cijevi se kod EASY!Lock sustava radijalno brtvi. Taj postupak produljuje trajnost O-prstena i učinkovito sprječava njihov mogući gubitak.

Utisnuti broj

Svaki adapter ima svoj broj. Jedinstven

EASY!Lock priključak

četverohodni trapezni navoj s konusnim osiguračem

Antracit = EASY!Lock

Oznaka EASY!Lock priključka u boji



Strana navoja M 22 × 1,5

Metrički navoj za pribor bez EASY!Lock priključka

Crna = strana navoja M 22 × 1,5

Oznaka dosadašnjeg priključka s navojem u boji

1



EASY!Lock - M 22 x 1,5

Broj za nar. 4.111-029.0 UT 02

Adapter za spajanje visokotlačnih crijeva s bravom EASY!Lock i visokotlačnih crijeva s priključkom M 22 x 1,5.

2



EASY!Lock - M 22 x 1,5

Broj za nar. 4.111-030.0 UT 02

Adapter za spajanje visokotlačnih čistača / visokotlačnih pištolja s priklj. M 22 x 1,5 i visokotlačnim crijevima s bravom EASY!Lock.

3



EASY!Lock - M 22 x 1,5

Broj za nar. 4.111-031.0 UT 02

Adapter za spajanje visokotlačnih pištolja s M 22 x 1,5 i mlaznih cijevi ili regulatora servoupravljanja s bravom EASY!Lock.

4



EASY!Lock - AVS

Broj za nar. 4.111-032.0 UT 02

Adapter za spajanje visokotlačnih crijeva s priključkom AVS-Swivel i visokotlačnim pištoljem EASY!Force.

5



EASY!Lock - M 22 x 1,5

Broj za nar. 4.111-033.0 UT 02

Adapter za spajanje pištolja EASY!Force i mlaznih cijevi s priključkom M 22 x 1,5.

6



EASY!Lock - M 22 x 1,5

Broj za nar. 4.111-034.0 UT 02

Adapter za spajanje visokotlačnih crijeva s priključkom M 22 x 1,5 i visokotlačnim pištoljem EASY!Force.

7



EASY!Lock - M 18 x 1,5

Broj za nar. 4.111-035.0 UT 02

Adapter za spajanje mlaznih cijevi s priključkom M 18 x 1,5 i mlaznica s bravom EASY!Lock.

8



EASY!Lock - M 18 x 1,5

Broj za nar. 4.111-036.0 UT 02

Adapter za spajanje mlaznih cijevi s bravom EASY!Lock i mlaznicama s priključkom M 18 x 1,5.

9



























Rotirajući EASY!Lock - M 22 x 1,5

Broj za nar. 4.111-046.0 UT 02











Rotirajući adapter za spajanje visokotlačnih crijeva s priključkom M 22 x 1,5 i visokotlačnim pištoljem EASY!Force.











Odgovarajuće adaptere za svoje uređaje i pribor možete pronaći i s našom digitalnom tražilicom adaptera:
www.kaercher.com/adaptfinder-easylock

	Oznaka	Broj za narudžbu	UT
Spojke			
	Dvostruka nazuvica 2x 2 x EASY!Lock	4.111-037.0	02
	Naprava za kratko prskanje Za pričvršćenje visokotlačnih mlaznica i dijelova pribora izravno na visokotlačni pištolj	4.111-038.0	02
	Brza spojka	2.115-000.0	02
	Utična nazuvica	2.115-001.0	02
Bubnjevi za crijeva za montažu na zid			
	Automatski bubanj za crijevo Plemeniti čelik za visokotlačno crijevo od 40 m	6.392-442.0	02
	Odgovarajuće visokotlačno crijevo DN 8, 40 m, 400 bar, 1x priključak bubnja za crijevo AVS	6.110-076.0	02
	Automatski bubanj za crijevo Praškasto premazan čelik / plastika, za visokotlačno crijevo od 20 m	6.392-074.0	02
	Automatski bubanj za crijevo Plemeniti čelik / plastika, za visokotlačno crijevo od 20 m	6.392-083.0	02
	Automatski bubanj za crijevo Lakiran, za visokotlačno crijevo od 20 m	6.392-106.0	02
	Automatski bubanj za crijevo Bazaltosivo lakiran, za visokotlačno crijevo od 20 m	6.392-105.0	02
	Automatski bubanj za crijevo Plemeniti čelik uklj. zakretni držač, za visokotlačno crijevo od 20 m	6.392-076.0	02
	Automatski bubanj za crijevo Plemeniti čelik, za visokotlačno crijevo od 20 m	6.392-122.0	02
	Zakretni držač Praškasto premazan	2.639-931.0	02
	Zakretni Plemeniti čelik	2.641-867.0	02

Oznaka	Broj za narudžbu	UT
Bubnjevi za crijeva, dogradni komplet za visokotlačne čistače		
 <p>ABS automatski bubanj za crijeva za HDS M/S Sadrži: automatski bubanj za crijeva, držač, visokotlačno crijevo i sve dijelove priključka</p>	2.110-011.0	02
 <p>ABS automatski bubanj za crijeva za HDS C Sadrži: automatski bubanj za crijeva, držač, visokotlačno crijevo i sve dijelove priključka</p>	2.110-012.0	02
Crijeva		
 <p>Visokotlačno crijevo Priključak bubnja za crijeva AVS, DN 6, 250 bar, 15 m, ANTI!Twist</p>	6.110-037.0	02
 <p>Visokotlačno crijevo Priključak bubnja za crijeva AVS, DN 6, 250 bar, 15 m</p>	6.110-036.0	02
 <p>Visokotlačno crijevo 2 x EASY!Lock DN 6, 250 bar, 10 m, ANTI!Twist</p>	6.110-035.0	02
 <p>Visokotlačno crijevo 2 x EASY!Lock DN 6, 250 bar, 10 m</p>	6.110-034.0	02
 <p>Visokotlačno crijevo 2 x EASY!Lock DN 8, 315 bar, 10 m, ANTI!Twist</p>	6.110-031.0	02
 <p>Visokotlačno crijevo 2 x EASY!Lock DN 8, 315 bar, 15 m, ANTI!Twist</p>	6.110-030.0	02
 <p>Visokotlačno crijevo 2 x EASY!Lock DN 8, 315 bar, 20 m, ANTI!Twist</p>	6.110-032.0	02
 <p>Visokotlačno crijevo 2 x EASY!Lock DN 8, 315 bar, 30 m, ANTI!Twist</p>	6.110-014.0	02
 <p>Visokotlačno crijevo Longlife Priključak bubnja za crijeva AVS, DN 8, 400 bar, 20 m, ANTI!Twist</p>	6.110-028.0	02

	Oznaka	Broj za narudžbu	UT
	Visokotlačno crijevo Longlife 2 x EASY!Lock, DN 8, 400 bar, 10 m, ANTI!Twist	6.110-038.0	02
	Visokotlačno crijevo Longlife 2 x EASY!Lock, DN 8, 400 bar, 15 m, ANTI!Twist	6.110-029.0	02
	Visokotlačno crijevo Longlife 2 x EASY!Lock, DN 8, 400 bar, 20 m, ANTI!Twist	6.110-027.0	02
	Visokotlačno crijevo Longlife 2 x EASY!Lock, DN 8, 400 bar, 30 m, ANTI!Twist	6.110-023.0	02
Pištolj, regulator i mlazne cijevi			
	Ručni pištolj za prskanje EASY!Force Advanced	4.118-005.0	02
	Regulator servoupravljanja s bravom EASY!Lock <750 l/h	4.118-007.0	02
	Regulator servoupravljanja s bravom EASY!Lock <750 -1100 l/h	4.118-008.0	02
	Regulator servoupravljanja s bravom EASY!Lock >1100 l/h	4.118-009.0	02
	Zaštita od prskanja	4.112-011.0	02
	Visokotlačni preklopni zglob	4.112-057.0	02
	Mlazna cijev, 250 mm, rotirajuća	4.112-027.0	02
	Mlazna cijev, 400 mm, rotirajuća	4.112-024.0	02
	Mlazna cijev, 600 mm, rotirajuća	4.112-007.0	02
	Mlazna cijev, 840 mm, rotirajuća	4.112-006.0	02

Oznaka		Broj za narudžbu	UT
Pištolj, regulator i mlazne cijevi			
	Mlazna cijev, 1050 mm, rotirajuća	4.112-000.0	02
	Mlazna cijev, 1550 mm, rotirajuća	4.112-018.0	02
	Mlazna cijev, 2050 mm, rotirajuća	4.112-021.0	02
	Produžetak mlaznog crijeva s priključkom EASY!Lock Duljina 1000 mm	4.112-048.0	02
	Mlazna cijev Power Control 027	4.112-043.0	02
	Mlazna cijev Power Control 034	4.112-045.0	02
	Mlazna cijev Power Control 038	4.112-047.0	02
	Mlazna cijev Power Control 042	4.112-046.0	02
Tijekom rada kontinuirano namještanje tlaka neposredno na mlaznoj cijevi, posebno za uređaje bez funkcije ServoControl			
	Teleskopska mlazna cijev Kontinuirano izvlačiva 1,8-5,4 m	4.112-037.0	02
	Savitljiva mlazna cijev 1050 mm	4.112-035.0	02
	Dodatna ručka za mlazne cijevi, EASY!Lock	4.321-380.0	02
	LED svjetlo za mlaznice	2.680-002.0	02
Mlaznice			
	Power mlaznica 25038	2.113-006.0	02
	Power mlaznica 25040	2.113-021.0	02
	Power mlaznica 25042	2.113-007.0	02
	Power mlaznica 25043	2.113-008.0	02
	Power mlaznica 25045	2.113-022.0	02
	Power mlaznica 25047	2.113-009.0	02
	Power mlaznica 25048	2.113-010.0	02
	Power mlaznica 25050	2.113-023.0	02
	Power mlaznica 25052	2.113-024.0	02
	Power mlaznica 25054	2.113-011.0	02
Power mlaznica 25060	2.113-026.0	02	

	Oznaka	Broj za narudžbu	UT
	Trostruka mlaznica 28	4.117-024.0	02
	Trostruka mlaznica 32	4.117-027.0	02
	Trostruka mlaznica 34	4.117-029.0	02
	Trostruka mlaznica 35	4.117-030.0	02
	Trostruka mlaznica 36	4.117-031.0	02
	Trostruka mlaznica 38	4.117-032.0	02
	Trostruka mlaznica 40	4.117-033.0	02
	Trostruka mlaznica 42	4.117-034.0	02
	Trostruka mlaznica 43	4.117-035.0	02
	Trostruka mlaznica 45	4.117-036.0	02
	Trostruka mlaznica 50	4.117-037.0	02
	Glodalo za čišćenje 035	4.114-040.0	02
	Glodalo za čišćenje 040	4.114-041.0	02
	Glodalo za čišćenje 045	4.114-042.0	02
	Glodalo za čišćenje 050	4.114-027.0	02
	Glodalo za čišćenje 055	4.114-036.0	02
	Glodalo za čišćenje 070	4.114-030.0	02
Boca s cijevi za prskanje pjene, četke za pranje i površinski čistači			
	Boca s cijevi za prskanje pjene Adv 025	2.112-017.0	02
	Boca s cijevi za prskanje pjene Adv 042	2.112-018.0	02
	Spremnik za sredstvo za čišćenje, 1 l, za cijev za prskanje pjene	6.414-050.0	03
	Prskalica za pjenu Basic 1, 350-600 l/h	4.112-053.0	02
	Prskalica za pjenu Basic 2, 700-800 l/h	4.112-054.0	02
	Prskalica za pjenu Basic 3, 900-2500 l/h	4.112-055.0	02
	Rotirajuća četka za pranje 500-800 l/h, najlon	4.113-004.0	02
	Rotirajuća četka za pranje 900-1300 l/h, najlon	4.113-002.0	02
	Rotirajuća četka za pranje 500-800 l/h, čekinje od prirodne dlake	4.113-003.0	02
	Rotirajuća četka za pranje 900-1300 l/h, čekinje od prirodne dlake	4.113-005.0	02
	Površinski čistač FRV 30	2.111-010.0	02
	Površinski čistač FRV 30 ME	2.111-012.0	02
	Komplet mlaznica 035	2.642-430.0	02
	Komplet mlaznica 040	2.642-431.0	02
	Komplet mlaznica 045	2.642-432.0	02
	Komplet mlaznica 050	2.642-433.0	02
	Komplet mlaznica 080	2.642-982.0	02

Oznaka	Broj za narudžbu	UT
 Površinski čistač FR 30	2.111-011.0	02
 Površinski čistač FR 30 ME	2.111-013.0	02
 Komplet mlaznica 450-500 l/h	2.640-482.0	02
Komplet mlaznica 500-650 l/h	2.640-401.0	02
Komplet mlaznica 650-850 l/h	2.639-187.0	02
Komplet mlaznica 850-1100 l/h	2.640-442.0	02
Komplet mlaznica 1100-1300 l/h	2.639-188.0	02
Komplet mlaznica 1300-1800 l/h	2.640-781.0	02
Crijeva za čišćenje cijevi i mlaznice za čišćenje cijevi		
 Crijevo za čišćenje cijevi DN 6, 10 m, maks. 250 bar	6.110-046.0	02
Crijevo za čišćenje cijevi DN 6, 20m, maks. 250 bar	6.110-008.0	02
Crijevo za čišćenje cijevi DN 6, 30 m, maks. 250 bar	6.110-047.0	02
 Crijevo za čišćenje cijevi DN 6, 10 m, maks. 140 bar	6.110-048.0	02
Crijevo za čišćenje cijevi DN 6, 20 m, maks. 140 bar	6.110-049.0	02
Crijevo za čišćenje cijevi DN 6, 30m, maks. 140 bar	6.110-050.0	02
 Glodalo za čišćenje cijevi D 21 / 040	4.765-001.0	02
Glodalo za čišćenje cijevi D 21 / 060	4.765-002.0	02
Glodalo za čišćenje cijevi D 21 / 090	4.765-003.0	02
Glodalo za čišćenje cijevi D 30 / 040	4.765-004.0	02
Glodalo za čišćenje cijevi D 30 / 060	4.765-005.0	02
Glodalo za čišćenje cijevi D 30 / 090	4.765-010.0	02
 4 × 30° prema natrag, D 80 / 025	5.763-087.0	02
4 × 30° prema natrag, D 100 / 024	5.763-088.0	02
8 × 30° prema natrag, D 120 / 016	5.763-089.0	02
 3 × 30° prema natrag, D 55 / 016	5.763-015.0	02
3 × 30° prema natrag, D 65 / 016	5.763-019.0	02
 1 × prema naprijed, 3 × 30° prema natrag, D 60 / 016	5.763-016.0	02
1 × prema naprijed, 3 × 30° prema natrag, D 65 / 016	5.763-020.0	02
 3 × 30° prema natrag, D 50 / 030	5.763-017.0	02
3 × 30° prema natrag, D 70 / 030	5.763-021.0	02
 Rotirajuća mlaznica za čišćenje cijevi, D 50 / 016	6.415-428.0	02
Rotirajuća mlaznica za čišćenje cijevi, D 65 / 016	6.415-440.0	02

UKLANJANJE KOROVA VRUĆOM VODOM



Rješenje sa sustavom proizvođača Kärcher – bez kemije, ekološki i ekonomično

Mlaznice za korov i visokotlačni čistači na vruću vodu omogućuju vam uklanjanje neželjena korova potpuno bez herbicida. Samo vrućom vodom. I tako štitite okoliš, površine i vlastiti novčanik. Vruća voda uništava korov tako da brzo prodire do korijena, ubija biljne proteine i tako trajno oštećuje i uklanja korov.



Isporučeni, adaptivni dogradni komplet kotača

- Ugodan rad bez zamaranja tijekom dugih zahvata.
- U svakom je trenutku osiguran optimalan radni razmak od tla.

Optimiziran sklad visokotlačnog čistača i mlaznice za korov za učinkovito uklanjanje korova

- Integrirani adapter za mlaznice jamči konstantan protok vode čitavom mlaznicom.
- Najmodernija tehnologija plamenika Kärcher osigurava optimalnu temperaturu vode za uklanjanje korova (do 98 °C).

Kompaktan dizajn mlaznice za korov

- Kompaktan oblik omogućuje rad i na skučenom prostoru.
- Mala težina povećava ugodnost pri radu.

Bez opasnosti, bez štete

- Za razliku od mehaničkih metoda vruća voda ne predstavlja opasnost od oštećenja ili uništenja površina.
- Nema opasnosti od požara u usporedbi s izravnim spaljivanjem.

TEHNIČKI PODACI I OPREMA



WR 100

WR 50

WR 20

WR 10

Tehnički podaci		WR 100	WR 50	WR 20	WR 10
Radna širina	mm	1000	500	200	100
Površinski učinak	m ² /h	350-500	150-350	80-150	80-150
Temperatura	°C	maks. 100	maks. 100	maks. 100	maks. 100
Težina	kg	1,2	2,1	0,3	0,3
Dolazna količina	l/min	8,3-16,7	8,3-16,7	5,8-8,3	5,8-8,3

Oprema

Uklonjivo podvozje	-	■	-	-
Broj za narudžbu	2.114-015.0	2.114-013.0	2.114-014.0	2.114-016.0

■ Sadržano u opsegu isporuke.

Ovisno o varijanti uređaja potrebni su različiti umetci za mlaznice kako bi se osigurala optimalna količina vode, a time i konstantno visoka temperatura:

HDS	Broj za narudžbu umetka za mlaznicu	UT
HDS 6/14(-4) C	2.113-070.0	02
HDS 7/16 C	2.113-041.0	02
HDS 8/17 C	2.113-071.0	02
HDS 8/18-4 C	2.113-071.0	02
HDS 7/12-4 M	2.113-006.0	02
HDS 8/18-4 M	2.113-071.0	02
HDS 9/18-4 M	2.113-005.0	02
HDS 10/20-4 M	2.113-021.0	02
HDS 12/18-4 S	2.113-010.0	02
HDS 13/20-4 S	2.113-025.0	02
HDS 1000 De/Be	2.113-071.0	02
HDS 13/20 De Tr1	2.113-071.0	02
HDS 17/20 De Tr1	2.113-071.0	02

PUNA SNAGA SA SUSTAVOM.

Prednosti su uvjerljive: brže i bolje čišćenje s manjom potrošnjom energije i neznatnim opterećenjem otpadnih voda. Kärcher sredstva za čišćenje i njegu jamče blistave rezultate u industriji, obrtu i prehrambenoj branši. Visokotlačni čistači i sredstva za čišćenje savršeno se upotpunjuju.

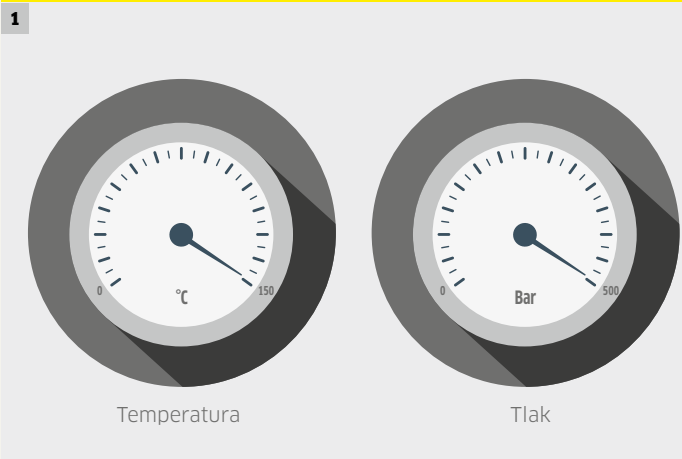

1 Visokotlačno i temperaturno stabilna

Kärcher sredstva za čišćenje i njegu specijalno su namijenjena za uporabu s visokotlačnim čistačima. Posebne recepture koje ostaju stabilne pod visokim tlakom i pokazuju svoj učinak. Temperaturno su stabilna do 150 °C i stoga sigurna za uporabu u visokotlačnim čistačima s vrućom vodom.

2 Točno i sigurno doziranje

SwitchChem, integrirano doziranje sredstva za čišćenje, omogućuje vam osim sigurnog i točnog doziranja čak i jednostavno i brzo uključivanje/isključivanje te promjenu doziranja sredstava za čišćenje. Nema više kompliciranog ručnog doziranja. Nema predoziranja. Stoga možete brzo promijeniti različita sredstva za čišćenje - bez rasipanja neupotrijebljenog sredstva za čišćenje. To šteti troškove. Istodobno spremnik uređaja ostaje čist i niste izloženi mikrobima zbog ostataka sredstva za čišćenje.

3 Zaštita i njega za veliku učinkovitost i dugi životni vijek uređaja

Opcionalna visokotlačna njega sustava nudi stalnu, točno doziranu i sigurnu zaštitu od naslaga kamenca (Njega sustava Advance 1 RM 110) i korozije (Njega sustava Advance 2 RM 111). Zahvaljujući integriranim komponentama za njegu visokotlačni čistač dugo pruža svoju punu snagu te se produljuje i njegov životni vijek.

4 Zaštita od stvaranja naslaga kamenca

Pri radu s visokotlačnim čistačima s vrućom vodom koja sadrži kamenac i koja je tvrda sredstva za čišćenje za visokotlačne čistače Kärcher sve dijelove kroz koje voda prolazi pouzdano štite od stvaranja naslaga kamenca. Na taj način ogrjevna spirala zadržava svoju punu snagu, a prijenos topline i protok vode ostaju optimalni. Nema traga kamencu u uređaju i na očišćenoj površini. Uspjeh: učinak i rezultat čišćenja su savršeni, a životni vijek uređaja se produljuje.

5 Zaštita od korozije





Kärcher sredstva za čišćenje ne čiste samo iznimno učinkovito, već štite i njeguju čak i uređaj za čišćenje. Specijalne komponente za zaštitu od korozije sigurno štite od korozije i otpadnih voda pri uporabi meke vode. Time uređaj za čišćenje i sredstva za čišćenje trajno omogućavaju svoj puni učinak čišćenja.

Opis proizvoda	Primjena	Otopina	Svojstva	Veličina pakiranja	Broj za Kol. narudžbu	UT
Osobna i gospodarska vozila						
	PressurePro odmašivač Extra RM 31 Visokokonzentrirano sredstvo za generalno čišćenje, u svim područjima temperature iznimno učinkovito čisti najjaču prljavštinu kao što je ulje, mast, katran, čađa i smola od dima	Visokotlačni čistači Uređaji za prskanje	1+3 lužnato pH-vrijednost: 13	2,5 l	■ ▲ 4	6.295-584.0 05
				10 l	■ ▲ 1	6.295-068.0 05
				20 l	■ ▲ 1	6.295-069.0 05
	PressureProalkalno aktivno sredstvo za čišćenje RM 81, ne sadrži NTA Koncentrat za visokotlačno čišćenje, aktivno čisti i štiti materijal, za snažnu nečistoću od ulja, masti i minerala, za pranje vozila, čišćenje cerade i pranje motora, ne sadrži NTA	Visokotlačni čistači Uređaji za prskanje	1+3 lužnato pH-vrijednost: 12,3	2,5 l	■ ▲ 4	6.295-555.0 05
				10 l	■ ▲ 1	6.295-556.0 05
	PressurePro sredstvo za čišćenje u pjeni RM 838 Alkalno sredstvo za čišćenje u pjeni RM 838 za pranje vozila bez dodirivanja jednostavno uklanja snažnu nečistoću od ulja i masti, ostatak insekata i prljavštinu se ceste i pritom štiti lak ³⁾	Visokotlačni čistači	1+3 lužnato pH-vrijednost: 12,6	3 l	■ ▲ 1	6.295-979.0 05
	VehiclePro prepranje RM 803 Classic VehiclePro prepranje RM 803 Classic: sredstvo za visokotlačno prepranje, aktivno čisti, štiti materijal, ubrzava omekšavanje i uklanjanje ulja i masti te ostataka insekata	Visokotlačni čistači Autopraonica Samoposlužna mjesta za pranje Uređaji za prskanje	1+2 lužnato pH-vrijednost: 13	10 l	■ ▲ 1	6.295-547.0 05
				20 l	■ ▲ 1	6.295-548.0 05
Prehrambena branša						
	PressurePro neutralno sredstvo za čišćenje u pjeni RM 57 Sredstvo za čišćenje u pjeni za laku nečistoću od ulja, masti i bjelančevina, štiti materijal, stabilan tepih pjene povećava učinak čišćenja i dobro se ispiri	Visokotlačni čistači	neutralan pH-vrijednost: 6,7	20 l	■ ▲ 1	6.295-178.0 05
	PressurePro alkalno sredstvo za čišćenje u pjeni RM 58 Pouzdanu uklanja i najtvrdokorniju nečistoću koja sadrži ulja, masti i bjelančevine kao i ostatke namirnica na pločicama, kalju i kontejnerima, tepih od pjene omogućuje dugo vrijeme kontakta te stoga intenzivno djeluje na okomitim površinama.	Uređaji za prskanje Visokotlačni čistači	lužnato pH-vrijednost: 13,1	20 l	■ ▲ 1	6.295-100.0 05
	PressurePro kiselo sredstvo za čišćenje u pjeni RM 59 Bez problema uklanja velike naslage i obloge kao što su kamenac, hrđa, masnoća, bjelančevine i pivski i mliječni kamen na pločicama, kalju i kontejnerima, intenzivan učinak čišćenja na svim površinama zbog vrlo stabilnog tepiha od pjene	Visokotlačni čistači	kiseo pH-vrijednost: 1,8	20 l	■ ▲ 1	6.295-192.0 05
	PressurePro sredstvo za otapanje masti i bjelančevina RM 731 Uklanja najtvrdokorniju prljavštinu od masti, bjelančevina, ulja i čađe s podova, radnih površina, strojeva itd. (prikladno posebice u pogonima za preradu namirnica). Jednostavan za rukovanje i čuva materijal. Ispire se bez ostataka	Visokotlačni čistači Uređaji za prskanje Ručna primjena	lužnato pH-vrijednost: 13,1	5 l	■ ▲ 1	6.295-402.0 05
	Dezinfekcijsko sredstvo RM 732 Dezinficirajuće sredstvo za čišćenje. Djeluje baktericidno, fungicidno i djelomično virucidno, vrlo dobar učinak čišćenja. Na popisu DVG-a. Sigurna upotreba biocida. Prije uporabe uvijek pročitajte oznaku i informacije o proizvodu ³⁾	Visokotlačni čistači	slabo lužnato pH-vrijednost: 9,9	5 l	■ ▲ 1	6.295-596.0 05
	Dezinfekcijsko sredstvo u pjeni RM 734 Dezinficirajuće sredstvo za čišćenje u pjeni. Djeluje fungicidno, virucidno, sporicidno te baktericidno, istodobno otapa prljavštinu od masti, bjelančevina, ulja i čađe. Zahvaljujući postojanom sloju pjene može se koristiti na okomitim površinama. Na popisu DVG-a. Sigurna upotreba biocida. Prije uporabe uvijek pročitajte oznaku i informacije o proizvodu ³⁾	Visokotlačni čistači s mlaznicom za pjenu	lužnato pH-vrijednost: 13,7	20 l	■ ▲ 1	6.295-282.0 05

¹⁾ VDA-sukladan klasa A.³⁾ Nav. u 7. popisu dezinfekcijskih sredstava DVG-a (Njemačko veterinarsko društvo) za prehrambenu branšu od lipnja 2011.

■ Ne sadrži nitrilotriacetat (NTA).

▲ Lako topivo u vodi u separatorima ulja (ASF).







Opis proizvoda	Primjena	Otopina	Svojstva	Veličina pakiranja	Broj za narudžbu	UT
 <p>Dezinfekcijsko sredstvo RM 735 Učinkovito neutralno dezinfekcijsko sredstvo. Djeluje bakteriocidno, fungicidno i uvjetno virucidno (npr. hepatitis B), na popisu VAH/ DGHM i DVG, biocide upotrebljavajte sigurno, prije uporabe uvijek pročitajte oznaku i informacije o proizvodu³⁾ ⁵⁾</p>	Visokotlačni čistači Uređaji za prskanje Ručna primjena		neutralan pH-vrijednost: 7,6	5 l	1	6.295-597.0 05
 <p>PressurePro kiselo aktivno sredstvo za čišćenje RM 25 Kiselost sredstvo za visokotlačno generalno čišćenje za sanitarije, uklanja naslage i obloge od kamenca, hrde, pivskog i mliječnog kamena te masti i bjelanjčevina, odlično za čišćenje unutrašnjosti spremnika u prehrambenoj industriji</p>	Visokotlačni čistači Uređaji za prskanje	1+3	kiseo pH-vrijednost: 0,2	2,5 l 10 l 20 l	4 1 1	6.295-588.0 05 6.295-113.0 05 6.295-420.0 05
 <p>PressurePro sredstvo za generalno čišćenje RM 750, ne sadrži NTA Snažno sredstvo za generalno čišćenje temeljito uklanja i najtvrdokorniju prljavštinu kao što su ulje, mast, čađa, nečistoća od krvi i bjelanjčevina, malo se pjeni, posebno prikladno za strojno pranje poda i obradu s površinskim čistačima</p>	Visokotlačni čistači Strojevi za ribanje - skidanje slojeva Strojevi za ribanje - generalno čišćenje Ručna primjena	1+3	lužnato pH-vrijednost: 13,7	10 l	1	6.295-539.0 05
 <p>PressurePro sredstvo za uklanjanje dimne smole RM 33 Tekuće, iznimno snažno sredstvo za generalno čišćenje, za uklanjanje ekstremne nečistoće od ulja, masti, katrana, čađe i dimne smole te zagorelih šećernih glazura, ne sadrži NTA</p>	Visokotlačni čistači Uređaji za prskanje	1+3	lužnato pH-vrijednost: 13,5	20 l	1	6.295-560.0 05
Poljoprivreda						
 <p>PressurePro alkalno sredstvo za čišćenje u pjenu RM 91 Agri Sredstvo za čišćenje u pjenu pruža izvrsna svojstva otapanja masti i uklanja organske materijale kao što je izmet i prljavština, idealno za čišćenje staja za perad, svinje i goveda te u prostorijama za mužnju</p>	Visokotlačni čistači		lužnato pH-vrijednost: 13,5	10 l	1	6.295-654.0 05
 <p>PressurePro alkalno sredstvo za namakanje RM 92 Agri Sredstvo za namakanje otapa sasušeni izmet i tako skraćuje vrijeme čišćenja i smanjuje potrošnju vode, inhibitori korozije štiti staju, idealno za staje i prostorije za mužnju</p>	Visokotlačni čistači		lužnato pH-vrijednost: 14	10 l	1	6.295-656.0 05
 <p>PressurePro kiselo sredstvo za čišćenje površina RM 93 Agri Kiselost sredstvo za čišćenje površina za prostorije za mužnju, komore za mlijeko i staje, uklanja najtvrdokornije naslage kao što su kamenac, minerali i hrda, inhibitori korozije štite staje</p>	Visokotlačni čistači		kiseo pH-vrijednost: 1,4	10 l	1	6.295-658.0 05
Fasade i solarni paneli						
 <p>PressurePro neutralno aktivno sredstvo za čišćenje RM 55 Univerzalni koncentrat za visokotlačno čišćenje štiti površine, za uporabu protiv prljavštine od masti, ulja i emisija, izvrstan za čišćenje fasade i osjetljivih površina</p>	Visokotlačni čistači Uređaji za prskanje Ručna primjena		slabo lužnato pH-vrijednost: 10	2,5 l 10 l 20 l	4 1 1	6.295-579.0 05 6.295-090.0 05 6.295-411.0 05
 <p>Fino sredstvo za pjeskarenje S granulacijom 0,2-0,8 mm najprikladnije je za čišćenje klinkera, cigle, pješčanog kamena, terrazzo podova, čelika, tvrdog drva ili betona</p>	Visokotlačni čistači sa sustavom čišćenja mlazom i mlaznim pištoljem			25 kg	1	6.280-105.0 05
 <p>Grubo sredstvo za pjeskarenje S granulacijom 0,25-1,4 mm vrlo učinkovito na čeliku, staklu, porobetonu i perivom betonu, čak i za radove uklanjanja hrde i lakova te izvrsno za uklanjanje grafita</p>	Visokotlačni čistači sa sustavom čišćenja mlazom i mlaznim pištoljem			25 kg	1	6.295-565.0 05

³⁾ Nav. u 7. popisu dezinfekcijskih sredstava DVG-a (Njemačko veterinarsko društvo) za prehrambenu branšu od lipnja 2011.

⁵⁾ Nav. u popisu dezinfekcijskih sredstava VAH-a od 1.4.2012. (mhp Verlag GmbH Wiesbaden).

■ Ne sadrži nitritotriacetat (NTA).

▲ Lako topivo u vodi u separatorima ulja (ASF).

Opis proizvoda	Primjena	Otopina	Svojstva	Veličina pakiranja	Broj za narudžbu	UT
Održavanje i njega visokotlačnih čistača						
 <p>PressurePro sredstvo za čišćenje fasada, gel RM 43 Snažno sredstvo za čišćenje fasade s formulom gela, uklanja nečistoću na kamenu, klinkeru, gruboj žbuci, PVC-u, drvenim i staklenim fasadama</p>	Visokotlačni čistači Uređaji za prskanje Ručna primjena		lužnato pH-vrijednost: 13,8	20 l	■	1 6.295-447.0 05
 <p>PressurePro solarno sredstvo za čišćenje RM 99 Visoko učinkovito i biološki razgradivo sredstvo koje čuva materijal za čišćenje solarnih i fotonaponskih panela bez ostataka i tragova, sprečava nastanak mrlja od kamenca, za sve tvrdoće vode. Za uklanjanje tvrdokornog ptičjeg izmeta, peludi, čađe, prašine, prikladno i za aluminijske okvire</p>	Visokotlačni čistači	1+3	slabo lužnato pH-vrijednost: 9	10 l	■	1 6.295-798.0 05
 <p>PressurePro kiselina za otapanje kamenca RM 101 Za brzo uklanjanje kamenca na bazi kiseline, brzo otapa najtvrdokornije ostatke kamenca i sredstva za čišćenje i pruža trajnu zaštitu od korozije, posebno za ogrjevne spirale u uređajima za visokotlačno čišćenje</p>	Uklanjanje kamenca na ogrjevnoj spirali		kiseo pH-vrijednost: 0	5 l	■ ▲	1 6.295-398.0 05
 <p>PressurePro njega sustava RM 110 Zaštita od kamenca za visokotlačne čistače s vrućom vodom, nova formulacija uz poboljšanu zaštitu od naslaga kamenca u sustavu s ogrjevnim spiralama (do 150 °C) pruža integriranu zaštitu od korozije za sve vodonosne dijelove HDS uređaja</p>	Visokotlačni čistači s vrućom vodom		neutralan pH-vrijednost: 7	10 l	■ ▲	1 6.295-303.0 05
 <p>PressurePro njega sustava Advance 1 RM 110 Zaštita od kamenca za visokotlačne čistače s vrućom vodom s integriranom zaštitom od korozije posebno za uporabu u novim uređajima HDS s adaptacijom njege, nova formulacija njege sustava Advance 1 RM 110 uz poboljšanu zaštitu od naslaga kamenca u sustavu s ogrjevnim spiralama (do 150 °C) pruža integriranu zaštitu od korozije za sve vodonosne dijelove</p>	Visokotlačni čistači s vrućom vodom		neutralan pH-vrijednost: 7	1 l	■ ▲	6 6.295-325.0 05
 <p>PressurePro njega sustava Advance 2 RM 111 Maksimalna zaštita uređaja za visokotlačne čistače s vrućom vodom i s prilagodbom njege sustava. Njega sustava Advance 2 RM 111 nudi sljedeće zaštitne funkcije za vaš uređaj: zaštitu od naslaga kamenca u ogrjevnoj spirali (do 150 °C), aditive za njegu pumpi za stalno podmazivanje i njegu visokotlačne pumpe, zaštitu od otpadnih voda (stvaranje hrđe u ogrjevnoj spirali zbog jako meke vode), zaštitu od korozije za sve vodonosne dijelove</p>	Visokotlačni čistači s vrućom vodom		lužnato pH-vrijednost: 12,3	1 l	■ ▲	6 6.295-629.0 05
Ručno čišćenje						
 <p>Pasta za ručno pranje RM 200 Izdašno i blago sredstvo za pranje ruku na bazi drvnog brašna, za uporabu protiv tvrdokorne prijavštine od ulja, masti, pigmenta i boje</p>	Ručna primjena		neutralan pH-vrijednost: 6,4	10 l	■	1 6.291-030.0 05

■ Ne sadrži nitrilotriacetat (NTA).

▲ Lako topivo u vodi u separatorima ulja (ASF).

VISOKI TLAK NA POVLAČENJE

Naši stacionarni visokotlačni uređaji omiljeni su u najrazličitijim branšama i primjenama zbog velikog učinka, učinkovitosti i dugog vijeka trajanja. U svim područjima obrade namirnica te od automobilske industrije i automehaničarskih radionica preko kemijske i metaloprerađivačke industrije pa sve do komunalnih objekata kao što su bazeni i hale za održavanje kao i u stočarstvu i njezi vozila u poljoprivredi. A sigurno i u vašem području rada.

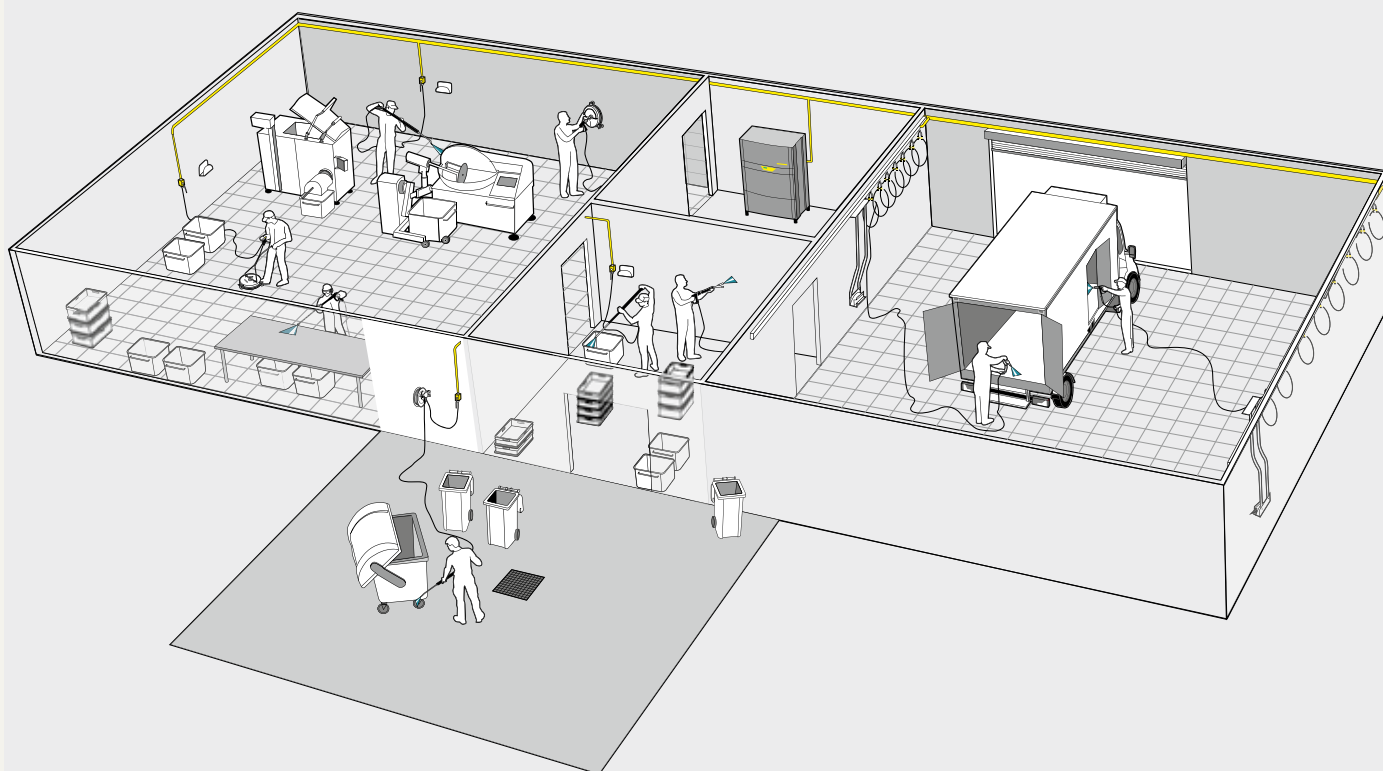

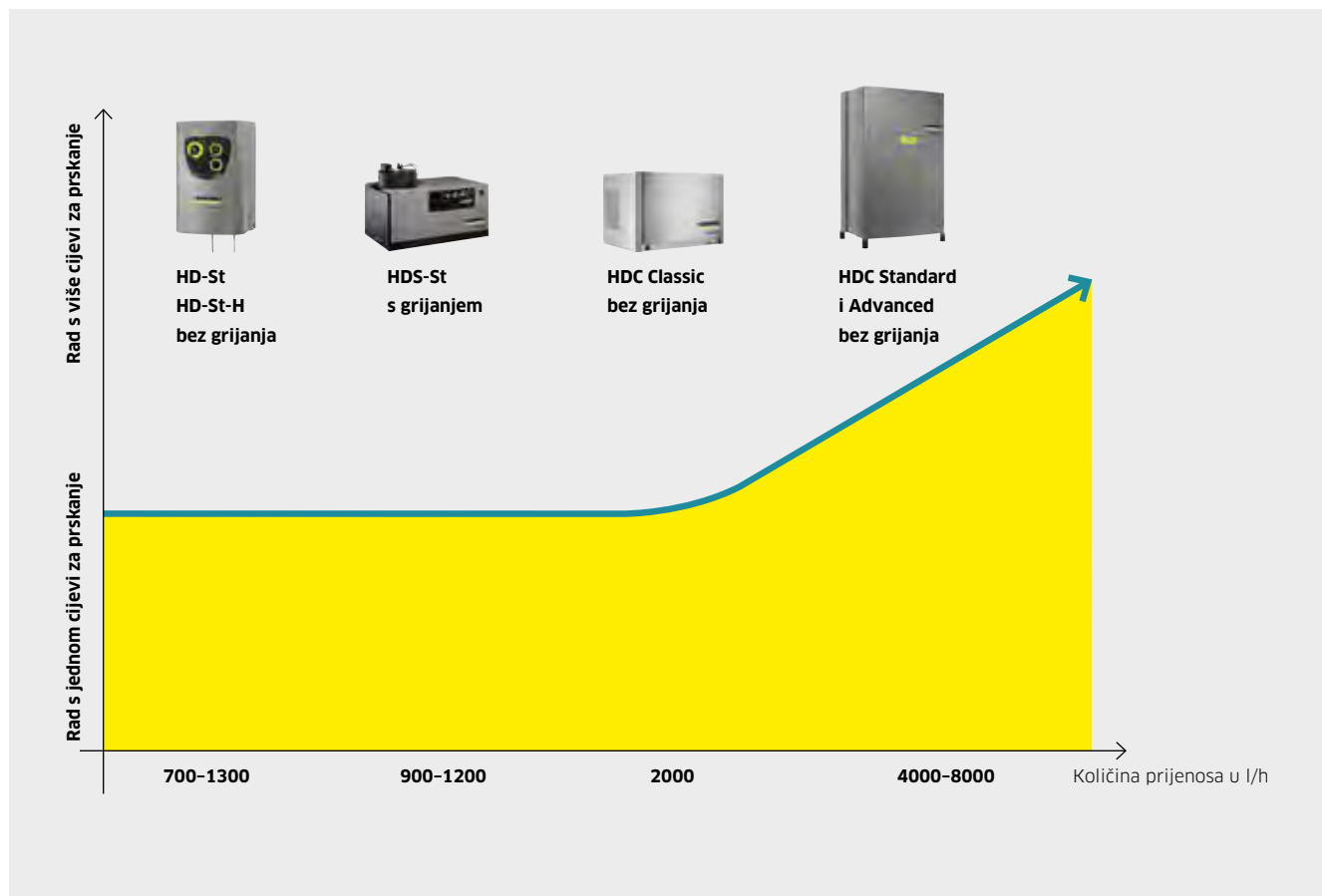

Rad s jednom cijevi za prskanje

Stacionarni visokotlačni uređaji za rad s jednom cijevi za prskanje omogućuju instaliranje više mjesta uzorkovanja, međutim moguće je raditi s hladnom ili vrućom vodom samo na jednom mjestu uzorkovanja. Stoga su ovi uređaji naročito prikladni za male i srednje velike pogone, primjerice u automobilske i prehrambenoj industriji ili poljoprivredi.

Rad s više cijevi za prskanje

Kod povećanih zahtjeva za čišćenje Kärcher nudi rješenja koja omogućuju čišćenje istodobno na svakom željenom mjestu. Od glavne opskrbe jedinice voda pod visokim tlakom se dovodi preko sustava cjevovoda do fiksno instaliranih mjesta uzorkovanja i tamo je raspoloživa po potrebi i u neograničenim količinama. Univerzalan, svestran i pritom učinkovit, siguran i ekonomičan.

	Broj za narudžbu	Vrsta struje (faze)	Protok (l/h)	Radni tlak (bar / MPa)	3-kilpna aksijalna pumpa	Pumpa koljenastog vratila	Keramički klip	Klip od nehrđajućeg čelika	4-polni motor (sporohodni stroj)	Predtlačna pumpa	Limitator temperature ispuš. plinova	Zaštita od nedostatka goriva	Tlačno rasterećenje	SDS-crijevo / tačni spremnik	Zaštita od rada na suho	Nadzor plamena	Zaštita od stvaranja naslaga kamenca	Ogrjevna spirala od nehrđajućeg čelika	Servo Control	Pripremljen za Servo Control	Pripremljen za daljinsko upravljanje	Ručni pištolj za prskanje	Visokotlačno crijevo	Mlazna cijev	3-struka mlaznica	Stranica	
Stacionarni visokotlačni čistači s toplom vodom, rad s jednom cijevi za prskanje																											
	HDS 12/14-4 St	1.699-921.0	3	600-1200	30-140 / 3-14	■	■	■	-	■	■	■	■	■	■	■	■	■	■	■	■	■	■	■	■	■	181
	HDS 12/14-4 ST Gas	1.251-901.0	3	600-1200	30-140 / 3-14	■	■	■	-	■	■	■	■	■	■	■	■	■	■	■	■	■	■	■	■	■	181
	HDS 12/14-4 St Gas LPG	1.251-902.0	3	600-1200	30-140 / 3-14	■	■	■	-	■	■	■	■	■	■	■	■	■	■	■	■	■	■	■	■	■	181
	HDS 9/14-4 St	1.698-917.0	3	500-930	30-140 / 3-14	■	■	■	-	■	■	■	■	■	■	■	■	■	■	■	■	■	■	■	■	■	181
	HDS 9/16-4 St Gas	1.251-900.0	3	500-960	30-160 / 3-16	■	■	■	-	■	■	■	■	■	■	■	■	■	■	■	■	■	■	■	■	■	181
Stacionarni visokotlačni čistači s hladnom vodom 60 / 85 °C, rad s više cijevi za prskanje																											
	HDC 120/10	1.509-502.2	3	700-12000	100 / 10	-	■	-	■	■	■	■	■	■	■	■	■	■	■	■	■	■	■	■	■	■	182
	HDC 90/10	1.509-502.2	3	700-9000	100 / 10	-	■	-	■	■	■	■	■	■	■	■	■	■	■	■	■	■	■	■	■	■	182
	HDC 60/10	1.509-502.2	3	700-6000	100 / 10	-	■	-	■	■	■	■	■	■	■	■	■	■	■	■	■	■	■	■	■	■	182
	HDC 80/16	1.509-500.2	3	700-8000	160 / 16	-	■	-	■	■	■	■	■	■	■	■	■	■	■	■	■	■	■	■	■	■	182
	HDC 80/08	1.509-500.2	3	700-8000	80 / 8	-	■	-	■	■	■	■	■	■	■	■	■	■	■	■	■	■	■	■	■	■	182
	HDC 60/16	1.509-500.2	3	700-6000	160 / 16	-	■	-	■	■	■	■	■	■	■	■	■	■	■	■	■	■	■	■	■	■	182
	HDC 60/08	1.509-500.2	3	700-6000	80 / 8	-	■	-	■	■	■	■	■	■	■	■	■	■	■	■	■	■	■	■	■	■	182
	HDC 40/16	1.509-500.2	3	700-4000	160 / 16	-	■	-	■	■	■	■	■	■	■	■	■	■	■	■	■	■	■	■	■	■	182
	HDC 40/08	1.509-500.2	3	700-4000	80 / 8	-	■	-	■	■	■	■	■	■	■	■	■	■	■	■	■	■	■	■	■	■	182
	HDC 20/16	1.509-501.2	3	700-2000	160 / 16	-	■	-	■	■	■	■	■	■	■	■	■	■	■	■	■	■	■	■	■	■	183
	HDC 20/08	1.509-501.2	3	700-2000	80 / 8	-	■	-	■	■	■	■	■	■	■	■	■	■	■	■	■	■	■	■	■	■	183
Stacionarni visokotlačni čistači s hladnom vodom, rad s jednom cijevi za prskanje																											
	HD 13/12-4 St	1.524-950.2	3	650-1300	30-120 / 3-12	■	■	■	■	■	■	■	■	■	■	■	■	■	■	■	■	■	■	■	■	■	186
	HD 9/18-4 St	1.524-950.2	3	460-900	40-180 / 4-18	■	■	■	■	■	■	■	■	■	■	■	■	■	■	■	■	■	■	■	■	■	186
	HD 7/16-4 St	1.524-950.2	3	300-700	30-160 / 3-16	■	■	■	■	■	■	■	■	■	■	■	■	■	■	■	■	■	■	■	■	■	186

■ Sadržano u opsegu isporuke. □ Moguće konfiguriranje.

STACIONARNI HDS – RAD S JEDNOM CIJEVI ZA PRSKANJE

Visok učinak čišćenja i vrhunska učinkovitost



Stacionarni uređaji za čišćenje grijani na ulje pružaju vrlo veliku snagu grijanja. Uz to ovi uređaji imaju i visok stupanj sigurnosti zahvaljujući automatskom tlačnom rasterećenju, nadzoru temperature ispušnih plinova, inovativnoj zaštiti od rada na suho i SDS crijevu koji apsorbira vršne vrijednosti tlaka. Stacionarni uređaji za visokotlačno čišćenje grijani za plin oduševljavaju učinkovitim i ekološki prihvatljivim izgaranjem.

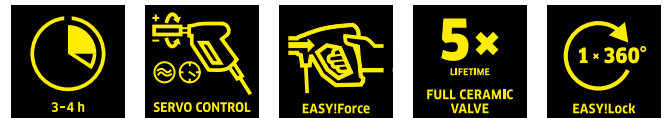

1 Vodom hlađeni 4-polni elektromotor

- Dug vijek trajanja.
- Poboľšani stupanj učinkovitosti.
- Zajamčeno miran rad.



2 Tehnika plamenika

- Velika snaga grijanja.
- Kompaktna konstrukcija zahvaljujući zavijenoj grijaćoj spirali.
- Izbjegavanje kondenzacije i korozije zbog okomite konstrukcije.



3 Visok stupanj ekonomičnosti

- Učinkovito i ekonomično čišćenje zahvaljujući uporabi vruće vode.
- Kratko vrijeme opremanja skraćuje vrijeme rada.



4 Fleksibilan koncept rukovanja

- Središnje upravljačko polje na uređaju.
- Opcijski se daljinski upravljači mogu upotrebljavati izravno na mjestu uzimanja.

STACIONARNI HDS – RAD S JEDNOM CIJEVI ZA PRSKANJE



		HDS 12/14-4 ST	HDS 12/14-4 ST Gas	HDS 12/14-4 ST Gas LPG
Tehnički podaci				
Vrsta struje	Ph / V / Hz	3 / 400 / 50	3 / 400 / 50	3 / 400 / 50
Priključna snaga	kW	7,5	7,5	7,5
Protok	l/h	600-1200	600-1200	600-1200
Radni tlak	bar / MPa	30-140 / 3-14	30-140 / 3-14	30-140 / 3-14
Maks. temperatura	°C	155 / 80	98	98
Težina	kg	160	170	170
Dimenzije (d × š × v)	mm	1110 × 565 × 700	1110 × 565 × 1080	1110 × 565 × 1080
Potrošnja goriva/plina puno opterećenje	kg/h	7,3	8,9	7,2
Oprema				
Tlačno rasterećenje sustava		■	■	■
Nadzor plamena		■	■	■
Broj za narudžbu		1.699-921.0	1.251-901.0	1.251-902.0

■ Sadržano u opsegu isporuke.

		HDS 9/14-4 ST	HDS 9/16-4 ST Gas
Tehnički podaci			
Vrsta struje	Ph / V / Hz	3 / 400 / 50	3 / 400 / 50
Priključna snaga	kW	6,4	6,4
Protok	l/h	500-930	500-960
Radni tlak	bar / MPa	30-140 / 3-14	30-160 / 3-16
Maks. temperatura	°C	155 / 80	98
Težina	kg	140	160
Dimenzije (d × š × v)	mm	1110 × 565 × 690	1110 × 565 × 970
Potrošnja goriva/plina puno opterećenje	kg/h	5,8	7,2
Oprema			
Tlačno rasterećenje sustava		■	■
Nadzor plamena		■	■
Broj za narudžbu		1.698-917.0	1.251-900.0

■ Sadržano u opsegu isporuke.

HDC ADVANCED / STANDARD – RAD S VIŠE CIJEVI ZA PRSKANJE

Iznimno fleksibilno za svaku primjenu



Uredaji HDC-Standard oduševljavaju fleksibilnošću. Najrazličitije varijante opreme omogućuju ispunjavanje individualnih potreba.

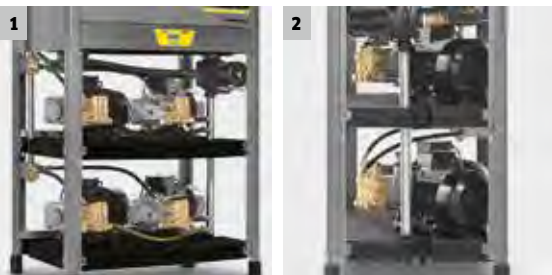

1 Modularna konstrukcija

- Sustavi HDC mogu se po potrebi opremiti s do 4 pumpna agregata. To znači vrhunsku fleksibilnost za svaku primjenu..

2 Inteligentno upravljanje pumpom

- Svejedno koju količinu vode trebate: Upravljanje će po potrebi uključiti i isključiti dodatne pumpe.

HDC Advanced

HDC Standard

- Za 1-12 korisnika istovremeno
- Regulacija djelomične količine pomoću pretvarača frekvencije
- Stacionarna opskrbna jedinica

- Za 1-8 korisnika istovremeno
- Stacionarna opskrbna jedinica

Tehnički podaci

		HDC Advanced	HDC Standard
Protok	I/h	700-12000	700-8000
Maks. tlak	bar / MPa	100 / 10	80 / 160 / 8 / 16
Broj pumpi	Kom	2-4	2-4
Broj strujnih faza	Ph	3	3
Napon	V	400 / ostalo na upit	400 / ostalo na upit
Frekvencija	Hz	50	50
Priključna snaga	kW	22-46	11-44
Ulazna temperatura	°C	maks. 85	maks. 85
Težina	kg	310-610	310-610
Dimenzije (d × š × v)		1150 × 750 × 1840	1150 × 750 × 1840

Individualna konfiguracija opreme

Okvir:			
Čelik, praškasto premazan	<input type="checkbox"/>		<input type="checkbox"/>
Plemeniti čelik	<input type="checkbox"/>		<input type="checkbox"/>
Oplata:			
Čelik, praškasto premazan	<input type="checkbox"/>		<input type="checkbox"/>
Plemeniti čelik	<input type="checkbox"/>		<input type="checkbox"/>
Broj za narudžbu		1.509-502.2	1.509-500.2

Mogući pribor.

HDC CLASSIC – RAD S VIŠE CIJEVI ZA PRSKANJE

Osnovna klasa za rad s više cijevi za prskanje



Prehrambena industrija, proizvodni pogon ili općina – gdje se neprestano čisti pod visokim tlakom, stacionarni visokotlačni čistači Kärcher oduševljavaju učinkovitošću i ekonomičnošću.



1 Odvojenost od vodovodne mreže zbog pripremnog spremnika

- Smirivanjem vode u pripremnom spremniku izbjegava se usisavanje zraka. To štedi pumpu.

2 Funkcija automatskog pokretanja

- Čim se pištolj aktivira, pumpa započinje s potiskivanjem. To omogućuje ugodan rad na svakoj točki uzimanja.

HDC Classic

- Za 1-3 korisnika istovremeno
- Za montažu na zid i pod
- Stacionarna opskrba jedinica

Tehnički podaci

Protok	I/h	700-2000
Maks. tlak	bar / MPa	80 / 160 / 8 / 16
Broj pumpi	kom	1
Broj strujnih faza	Ph	3
Napon	V	400 / ostalo na upit
Frekvencija	Hz	50
Priključna snaga	kW	5,5 / 11
Ulazna temperatura	°C	maks. 85
Težina	kg	135 / 150
Dimenzije (d × š × v)		860 × 595 × 580

Individualna konfiguracija opreme

Okvir:

Čelik, praškasto premazan

Plemeniti čelik

Oplata:

Čelik, praškasto premazan

Plemeniti čelik

Broj za narudžbu

1.509-501.2

Mogući pribor.

STACIONARNI HD – RAD S JEDNOM CIJEVI ZA PRSKANJE

Rješenje za čišćenje po mjeri



Kompaktni, stacionarni visokotlačni čistači koji se konfiguriraju individualno prema klijentovim željama. Kratka vremena opremanja, spremanje u nusprostoriji uz uštedu prostora te individualno oblikovanje mjesta čišćenja glave su prednosti stacionarne serije.



3-4 h



SERVO CONTROL

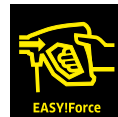

EASYForce

5x
LIFETIME
FULL CERAMIC
VALVE1 x 360°
EASYLock

1



2



3



4

1 Individualna konfiguracija

- Za niske troškove investiranja: jednostavno odaberite osnovni uređaj i potražite potrebna svojstva opreme.
- Više od 50 dijelova pribora za savršeno uređenje mjesta uzimanja.

2 Visok stupanj učinkovitosti čišćenja zbog dovoda vruće vode

- Do 70 °C temperature dovoda vode već u osnovnoj varijanti.
- HWE 860 se može opcijski upotrijebiti za opskrbu visokotlačnog čistača vrućom vodom.

3 Većina svojstava opremljenosti i dijelova pribora mogu se bez problema nadograditi u svakom trenutku

- Mnoga svojstva opremljenosti mogu se nadograditi u svakom trenutku.
- Minimalan trošak za montažu.
- Jednostavan sustav Plug 'n' Play.

4 Dugotrajnost i očuvanje vrijednosti

- Sporohodni 4-polni elektromotor.
- Otporni keramički klipovi.
- Veliki tlačni spremnik štiti sve tlačno opterećene komponente.

INDIVIDUALNA KONFIGURACIJA

Izvedba H s ulaznom temperaturom vode do 85 °C

Okvir i kućište:
praškasto premazan ili od plemenitog čelika

Setovi za nadogradnju:

Uređaj za doziranje tekućeg omekšivača vode
Zaštita od rada na suho
Automatsko tlačno rasterećenje
Brojilo radnih sati

Osnovne varijante:

HD 13/12-4 ST
HD 9/18-4 ST
HD 7/16-4 ST



Sredstva za čišćenje i daljinsko upravljanje:

Priprema daljinskog upravljanja za doziranje 1 sredstva za čišćenje pod niskim tlakom
Priprema daljinskog upravljanja za doziranje 1 sredstva za čišćenje pod visokim tlakom
Priprema daljinskog upravljanja za doziranje 2 sredstva za čišćenje pod niskim tlakom
Priprema daljinskog upravljanja za doziranje 2 sredstva za čišćenje pod visokim tlakom



Uređaj za doziranje tekućeg omekšivača vode

Za zaštitu pumpe od stvaranja kamenca u pogonu s vrućom vodom.



Automatsko tlačno rasterećenje

Rasterećuje sve komponente pod visokim tlakom i smanjuje habanje.



Zaštita od rada na suho

Isključuje visokotlačnu pumpu u slučaju nedovoljne ulazne količine vode i štiti je od oštećenja.



Brojilo radnih sati

Prikazuje broj sati rada uređaja.

TEHNIČKI PODACI I OPREMA

Moguće je odabrati tri različita osnovna modela: HD 13/12-4 St, HD 9/18-4 St i HD 7/16-4 St. Dodatno se kod svih varijanti H može predukllopiti uređaj za proizvodnju vruće vode HWE 860.



		HD 13/12-4 St	HD 9/18-4 St	HD 7/16-4 St	HWE 860
		<ul style="list-style-type: none"> ■ Kompaktni model ■ Uklij. kompletnu napravu za prskanje ■ Rad s jednom cijevi za prs. 	<ul style="list-style-type: none"> ■ Kompaktni model ■ Uklij. kompletnu napravu za prskanje ■ Rad s jednom cijevi za prs. 	<ul style="list-style-type: none"> ■ Kompaktni model ■ Uklij. kompletnu napravu za prskanje ■ Rad s jednom cijevi za prs. 	<ul style="list-style-type: none"> ■ Spremnik od inoxa, 55 l ■ Električno grijanje protočni grijač (80 °C) ■ Sa sigurnosnim termostatom i osiguranjem od nedostatka vode
Tehnički podaci					
Vrsta struje	Ph / V / Hz	3 / 400 / 50	3 / 400 / 50	3 / 400 / 50	3 / 400 / 50
Protok	l/h	650-1300	460-900	300-700	najmanje 1000
Radni tlak	bar / MPa	30-120 / 3-12	40-180 / 4-18	30-160 / 3-16	-
Maks. tlak	bar / MPa	150 / 15	210 / 21	190 / 19	-
Maks. ulazna temperatura	°C	70	70	70	80
Priključna snaga	kW	6,4	6,4	4,4	24
Težina	kg	72	62,5	53	42
Dimenzije (d × š × v)	mm	533 × 790 × 420	533 × 790 × 420	533 × 790 × 420	440 × 508 × 751
Oprema - Standard					
Ručni pištolj za prskanje		EASY!Force Advanced	EASY!Force Advanced	EASY!Force Advanced	-
Visokotlačno crijevo	m	10	10	10	-
Mlazna cijev	mm	1050	1050	1050	-
Trostruka mlaznica		■	■	■	-
Pripremljen za Servo Control		■	■	■	-
Broj za narudžbu		1.524-950.2	1.524-950.2	1.524-950.2	3.070-030.0

■ Sadržano u opsegu isporuke.

KOMPLETI ZA NADogradnju

Kada odaberete osnovnu varijantu, možemo je različitim nadogradnjama i priborom prilagoditi vašim potrebama. Mogućnosti konfiguriranja možete pronaći u sljedećoj tablici:



		HD 13/12-4 ST	HD 9/18-4 ST	HD 7/16-4 ST
Tehnički podaci				
Vrsta struje	Ph / V / Hz	3 / 400 / 50	3 / 400 / 50	3 / 400 / 50
Protok	l/h	650-1300	460-900	300-700
Radni tlak	bar / MPa	30-120 / 3-12	40-180 / 4-18	30-160 / 3-16
Maks. tlak	bar / MPa	150 / 15	210 / 21	190 / 19
Maks. ulazna temperatura	°C	70	70	70
Priključna snaga	kW	6,4	6,4	4,4
Težina	kg	72	62,5	53
Dimenzije (d × š × v)	mm	533 × 790 × 420	533 × 790 × 420	533 × 790 × 420
Oprema – Standard				
Ručni pištolj za prskanje		EASY!Force Advanced	EASY!Force Advanced	EASY!Force Advanced
Visokotlačno crijevo	m	10	10	10
Mlazna cijev	mm	1050	1050	1050
Trostruka mlaznica		■ ručna primjena	■ ručna primjena	■ ručna primjena
Pripremljen za Servo Control		■	■	■
Okvir - praškasto premazani čelik		■	■	■
Tlačno rasterećenje		bez	bez	bez
Zaštita od rada na suho		sa	sa	sa
Tekući omekšivač vode		bez	bez	bez
Brojilo radnih sati		sa	sa	sa
Tlačno rasterećenje,		moguća nadogradnja	moguća nadogradnja	moguća nadogradnja
Tekući omekšivač vode		moguća nadogradnja	moguća nadogradnja	moguća nadogradnja
Broj za narudžbu		0.300-459.0	0.300-458.0	0.300-457.0

■ Sadržano u opsegu isporuke.

JOŠ VEĆA SNAGA ZA ZAHTJEVNE ZADATKE: NAŠI EKSTRAVISOKOTLAČNI ČISTAČI

Snagom od otprilike 15 do 30 kW i tlakom od 350 do 1000 bar naši su kompaktni i mobilni ekstravisokotlačni čistači idealni za zahtjevne zadatke u transportu, građevini i industriji. Ekstravisokotlačni čistači Kärcher dijelom nastaju u uskoj suradnji s našim centrom za kompetencije UHP WOMA.





Dva razreda – jedna kvaliteta

Naši mobilni i fleksibilni uređaji HD Cage razred su za sebe. Razred od 15 kW trajno stvara radni tlak od 350 do 500 bar. U tom razredu možete birati između električnih ili benzinskih motora. Razred od 30 kW potiskuje do 30 l/min na 500 bar i na 1000 bar do 15 l/min. Točno snaga i izdržljivost koju trebate za čišćenje oplata.



Evo kako ćete ispravno pročitati nazive uređaja:

Tip uređaja	Protok	Radni tlak	Motor	Pogon	Oprema
Primjer: HD	18	/ 50	-4		
HD = visokotlačni čistač (hladna voda) × 100 u l/h		u MPa	-4 = 4-polni	Ge = Gasoline Engine, benzin De = Diesel Engine, dizel	Cage = robustan okvir od cijevi Skid = stacionarno okvirno postolje Classic = jednostavna oprema Adv = Advanced, napredna oprema

HD CAGE 30 KW



Uklanja i najtvrdokorniju prljavštinu

Čak i najtvrdokornija prljavština ne može izdržati radni tlak do 1000 bar našeg novog ekstravisokotlačnog uređaja HD 9/100 impresivne snage čišćenja uz istovremeno nisku potrošnju vode. To osigurava snažna industrijska visokotlačna crpka WOMA koja oduševljava visokim stupnjem volumetrijske učinkovitosti. Fleksibilan uređaj primjenjiv je za razne primjene.

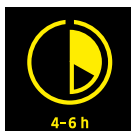

4-6 h



FLAT FREE TIRES



1000 bar



1 Snažna industrijska visokotlačna crpka

- Klip od tvrdog metala za dug vijek trajanja.
- Konstrukcija prilagođena za servis, za jednostavnu zamjenu potrošnih dijelova kao što su ventili, brtve ili klipovi.

2 Praktičan pištolj WOMA

- Ergonomska ručka i mala težina za rukovanje prilagođeno korisniku.
- Rad bez umaranja zahvaljujući smanjenim silama povlačenja.

NA
UPIT

HD 9/100-4 Cage Advanced

HD 9/100-4 Cage Classic

- Tlačni rasteretni ventil za jednostavno i praktično rukovanje
- Serijska pumpa za potiskivanje vode
- Serijsko osiguranje od nedostatka vode

- Serijska pumpa za potiskivanje vode
- Serijsko osiguranje od nedostatka vode

Tehnički podaci

		3 / 380-415 / 50	3 / 380-415 / 50
Vrsta struje	Ph / V / Hz	3 / 380-415 / 50	3 / 380-415 / 50
Priključna snaga	kW	30	30
Protok	l/h	900	900
Radni tlak	bar / MPa	1000 / 100	1000 / 100
Maks. tlak	bar / MPa	1150 / 115	1150 / 115
Maks. ulazna temperatura	°C	60	60
Težina	kg	400	390
Dimenzije (d × š × v)		1385 × 790 × 1090	1385 × 790 × 1090

Oprema

		UHP pištolj (Dry Shut)	UHP pištolj (Dump Gun)
Ručni pištolj za prskanje		UHP pištolj (Dry Shut)	UHP pištolj (Dump Gun)
Visokotlačno crijevo	m	20	20
Mlazna cijev	mm	750	750
Mlaznica		Mlaznica s okruglim mlazom	Mlaznica s okruglim mlazom
Integrirani filtar za vodu		■	■
Automatsko tlačno rasterećenje		■	■
Osiguranje od nedostatka vode		■	■
Broj za narudžbu		1.812-002.0	1.812-000.0

■ Sadržano u opsegu isporuke.

HD CAGE 30 KW



Za maksimalan površinski učinak

Fleksibilno primjenjiv i mobilan model iz naše kompaktne klase UHP razvijen je za prljavštinu na velikim površinama i oduševljava raznim mogućnostima primjene. Radni tlak od 500 bar i protok vode od 1800 l/h daju snagu čišćenja od 30 kW koja jamči najbolje rezultate čak i na velikim površinama. Pritom jedinica kućišta pouzdano štiti uređaj čak i tijekom najtežih zahvata.

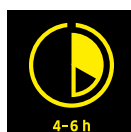

4-6 h



FLAT FREE TIRES



1 Tlačni rasteretni ventil

- Tlačni rasteretni ventil smanjuje tlak u crijevu tako da ono postaje savitljivo dok je pištolj zatvoren.
- Sprečava nagao povratni udar jer se tlak polako povećava pri izvlačenju pištolja.

2 Velika mobilnost

- Veliki kotači i optimalno težište osiguravaju veliku mobilnost uređaja - unatoč veličini.
- Praktična kuka za dizalicu dopušta jednostavan transport, čak i na neprohodnom terenu.

HD 18/50-4 Cage Adv

HD 18/50-4 Cage Classic

- Automatsko tlačno rasterećenje
- Pumpa za potiskivanje vode (opcija)
- Serijsko osiguranje od nedostatka vode

- Pumpa za potiskivanje vode (opcija)
- Serijsko osiguranje od nedostatka vode

Tehnički podaci

		HD 18/50-4 Cage Adv	HD 18/50-4 Cage Classic
Vrsta struje	Ph / V / Hz	3 / 380-415 / 50	3 / 380-415 / 50
Priključna snaga	kW	30	30
Protok	l/h	1800	1800
Radni tlak	bar / MPa	500 / 50	500 / 50
Maks. tlak	bar / MPa	620 / 62	620 / 62
Maks. ulazna temperatura	°C	maks. 60	maks. 60
Težina	kg	310	310
Dimenzije (d × š × v)	mm	1320 × 780 × 1090	1320 × 780 × 1090

Oprema

		HD 18/50-4 Cage Adv	HD 18/50-4 Cage Classic
Ručni pištolj za prskanje		Industrijski pištolj	Industrijski pištolj
Visokotlačno crijevo	m	20 / Heavy duty	20 / Heavy duty
Mlazna cijev	mm	700	700
Mlaznica		Power mlaznica	Power mlaznica
Integrirani filtar za vodu		■	■
Automatsko tlačno rasterećenje		■	-
Osiguranje od nedostatka vode		■	■
Broj za narudžbu		1.367-162.0	1.367-160.0

■ Sadržano u opsegu isporuke.

HD CAGE 15 KW



Ulazak u svijet ekstravisokotlačnih uređaja

S radnim tlakom od 350 do 500 bar ovi se uređaji ubrajaju u početne modele u kompaktnoj klasi UHP. Dizajn kućišta čvrst je za uzimanje, nepopustljiv na prljavštinu, siguran za manevriranje dizalicom i vrlo se jednostavno transportira po inteligentnom principu kolica s vrećama.

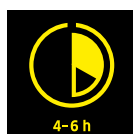

1 Ekstravisokoučinkovita pumpa s koljenastim vratilom

- Pouzdana i dugotrajna: ekstravisokoučinkovita pumpa s koljenastim vratilom Kärcher osigurava optimalan tlak.

2 Sigurno spremanje

- Pribor i alat spremaju se u zaštićeni pretinac. Tako je uvijek sve pospremljeno.

HD 9/50-4 Cage

HD 13/35-4 Cage

- Robustan industrijski pištolj
- Osiguranje od nedostatka vode (opcija)

- Robustan industrijski pištolj
- Osiguranje od nedostatka vode (opcija)

Tehnički podaci

		3 / 400 / 50	3 / 400 / 50
Vrsta struje	Ph / V / Hz	3 / 400 / 50	3 / 400 / 50
Priključna snaga	kW	15	15
Protok	l/h	500-900	500-1300
Radni tlak	bar / MPa	150-500 / 15-50	100-350 / 10-35
Maks. tlak	bar / MPa	640 / 64	450 / 45
Maks. ulazna temperatura	°C	60	60
Težina	kg	190	190
Dimenzije (d × š × v)	mm	930 × 800 × 920	930 × 800 × 920

Oprema

Ručni pištolj za prskanje		Industrijski pištolj	Industrijski pištolj
Visokotlačno crijevo	m	10 / Heavy duty	10 / Heavy duty
Mlazna cijev	mm	700	700
Mlaznica		Power mlaznica	Power mlaznica
Integrirani filtar za vodu		■	■
Automatsko tlačno rasterećenje		-	-
Osiguranje od nedostatka vode		-	-
Broj za narudžbu		1.367-156.0	1.367-154.0

- Sadržano u opsegu isporuke.

HD CAGE 15 KW



Maksimalna fleksibilnost kod teških zahvata

Štedljiv i pouzdan motor s unutarnjim izgaranjem ostvaruje maksimalan stupanj nepopustljivosti. Zahvaljujući tlaku vodu od 350 ili 500 bar uređaj bez problema svladava čak i najteže zadatke čišćenja i izdržava čak i najteže izazove.



1 Industrijski ručni pištolj za prskanje

- Robustan i dugotrajan: novi industrijski ručni pištolj za prskanje proizvođača Kärcher koncipiran je specijalno za najteže uvjete uporabe.

2 Regulacija broja okretaja

- U načinu rada Mirovanje automatski se smanjuje broj okretaja. To čuva motor te istovremeno štedi energiju.

HD 9/50 Ge Cage

HD 13/35 Ge Cage

- Robustan industrijski pištolj
- Osiguranje od nedostatka vode (opcija)
- Regulacija broja okretaja

- Robustan industrijski pištolj
- Osiguranje od nedostatka vode (opcija)
- Regulacija broja okretaja

Tehnički podaci

		HD 9/50 Ge Cage	HD 13/35 Ge Cage
Proizvođač motora		Honda	Honda
Tip motora		GX 660/benzin	GX 660/benzin
Snaga motora	kW	16	16
Protok	l/h	500-900	500-1300
Radni tlak	bar / MPa	150-500 / 15-50	100-350 / 10-35
Maks. tlak	bar / MPa	640 / 64	450 / 45
Maks. ulazna temperatura	°C	60	60
Težina	kg	135	135
Dimenzije (d × š × v)	mm	930 × 800 × 920	930 × 800 × 920

Oprema

Ručni pištolj za prskanje		Industrijski pištolj	Industrijski pištolj
Visokotlačno crijevo	m	10 / Heavy duty	10 / Heavy duty
Mlazna cijev	mm	700	700
Mlaznica		Power mlaznica	Power mlaznica
Integrirani filtar za vodu		■	■
Automatsko tlačno rasterećenje		-	-
Osiguranje od nedostatka vode		-	-
Broj za narudžbu		1.367-506.0	1.367-505.0

■ Sadržano u opsegu isporuke.

WOMA - INDIVIDUALNE KONFIGURACIJE U 4 KORAKA

Zahvaljujući dosljednom ulaganju u istraživanje i razvoj, pionirskom duhu i oduševljenju za inovacije, WOMA je već desetljećima tehnološki lider i predvodnik u području inovacija u tehnologiji visokotlačnog mlaza vode. WOMA razvija sustave koji postižu vrijednosti tlaka vode do 4000 bar i količine dobave do 1800 litara u minuti. Kao dio grupacije Kärcher, lidera na svjetskom tržištu za tehnologiju čišćenja, WOMA pritom igra značajnu ulogu i na međunarodnoj sceni.

1



2

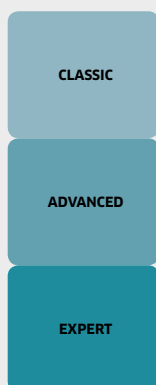

3



4

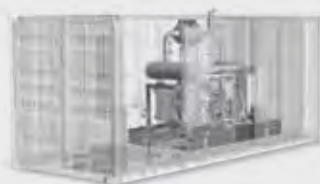

1 Pumpa

Ultravisokotlačne pumpe WOMA s niskim stupnjem habanja odlikuju se radnim tlakovima do 4000 bar, dugim vijekom trajanja i dugim intervalima održavanja.

2 Upravljanje sustavom

Ovisno o potrebi i kupčevim specifikacijama WOMA nudi odgovarajuć sustav od klasičnog upravljanja Classic za rad pištolja na paru pa sve do lako razumljivog naprednog upravljanja Expert. Upravljanje Expert oduševljava na primjer nadzorom radnog stanja, regulacijom broja okretaja pritiska za visok stupanj radne sigurnosti i učinkovito iskorištenje resursa.

3 Pogon

Pogon ultravisokotlačnih pumpi preuzimaju robusni dizelski ili elektromotori bez emisija razreda energetske učinkovitosti IE3, a vi možete odabrati koji želite. Ovisno o dotičnom zakonodavstvu dizelski se motori ugrađuju s valjanim stupnjevima ispušnih plinova.

4 Opcije dogradnje

Puna fleksibilnost pri dogradnji: ultravisokotlačni agregat može se postaviti na jednostavni osnovni okvir, ali i na mobilnu prikolicu s poklopcem. Moguća je i ugradnja u kontejner ISO.

Ostale informacije naći ćete na www.woma.de.



Specijalni pribor omogućuje raznoliku primjenu

1 Čišćenje izmjenjivača topline

2 Skidanje laka

3 Čišćenje oplata

4 Čišćenje površina

5 Sanacija betona

Ostale informacije na upit.

OPSEŽAN PRIBOR ZA OPTIMALNE REZULTATE KOD NAJRAZLIČITIJH PRIMJENA

Naši ekstravisokotlačni čistači UHP oduševljavaju nadmoćnom snagom. Kako biste tu snagu mogli optimalno iskoristiti za razne primjene, primjerice za čišćenje oplata ili sanaciju betona, nudimo vam širok spektar savršeno prilagođenog pribora. Ako su vam potrebna dodatna specijalna rješenja, naš centar kompetencije WOMA jamči vam ponudu koja će vam odgovarati.



STROJ

PRIBOR

PRIMJENA



Ručno upravljani pištolji
i rotorske mlaznice



Čišćenje oplata
Sanacija betona



Tretiranje površine

Uklanjanje laka na brodu
Uklanjanje laka i kabine za lakiranje

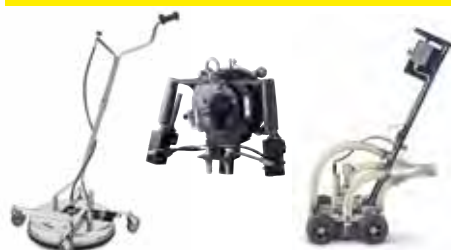

Čišćenje cijevi

Čišćenje izmjenjivača toplote
Čišćenje cijevi



Unutarnje čišćenje spremnika

Čišćenje spremnika i silosa
Čišćenje kotla za miješanje



IZNIMNO SIGURNO. IZNIMNO OTMJENO.

Siguran rad nikada nije bio privlačniji! Nova Kärcher radna oprema postavlja nova mjerila po pitanju sigurnosti i optike. Ne samo da pruža pouzdanu zaštitu od prljavštine, vlage, buke i ozljeda, već također ima i modne akcente. Kvalitetni materijali su jednostavni za održavanje, robusni i posebno otporni na trošenje. Usto jamče optimalnu slobodu kretanja i veliki komfor pri nošenju. Kärcher za svaku primjenu ima odgovarajuće rješenje za zaštitu na radu. Kako biste sa sigurnošću bolje radili.





Visokotlačno zaštitno odijelo

Naše visokotlačno zaštitno odijelo posvuda vas štiti od vodenih mlazova do 1000 bar. Ovo je odijelo posebno lagano, prozirno i perivo. Čak su i šavovi potpuno vodonepropusni. Zaštićeni ste od porezotina, a ipak se možete slobodno kretati. Reflektori na rukama i nogama pružaju vam dodatnu sigurnost zbog vidljivosti.

Zaštitna radna odijela za mokre okoline

Zaštitna odijela Kärcher u izvedbama „Classic“ i „Advanced“ učinkovito štite tijelo od vanjskih utjecaja. Posebno pri uporabi visokotlačnih i ekstravisokotlačnih čistača.

Zaštita za uši i glavu

Čepić za uho s vezicom, sklopivi štitnici sluha ili kompletna kaciga – Kärcher nudi prikladno rješenje za sve radove.

Zaštitne naočale

Zaštitne naočale Kärcher objedinjuju svo znanje i iskustvo poznatog proizvođača uvex. Inovativna tehnika i sportski dizajn čine ih važnim radnim priborom kao i idealnim pratiteljem u slobodno vrijeme.

Zaštitne rukavice

Zaštitne rukavice Kärcher pružaju najbolju zaštitu vašim prstima.

Zaštita na radu UHP

Zaštitnu odjeću do 3000 bar dobit ćete u našem centru kompetencija UHP WOMA.

Pribor	Oznaka	Sl.	Veličina	Broj za narudžbu	UT
HD radna zaštitna odijela					
	Visokotlačno zaštitno odijelo	1	M	6.547-055.0	02
	Visokotlačno zaštitno odijelo	1	L	6.547-056.0	02
	Visokotlačno zaštitno odijelo	1	XL	6.547-057.0	02

PROFESIONALNI MOKRO/SUHI USISAVAČI ZA SVE SLUČAJEVE

Kao profesionalni korisnik znate da sama usisna snaga ne govori ništa o stvarnoj učinkovitosti. Odlučujući faktor je čitava konstrukcija sa svim filtrima i upravljačkim elementima, ergonomija, stabilnost i optimalan pribor. Već desetljećima uvijek iznova postavljamo nova mjerila s našim inovativnim tehnologijama – uz istodobno odličan omjer cijena i učinka.

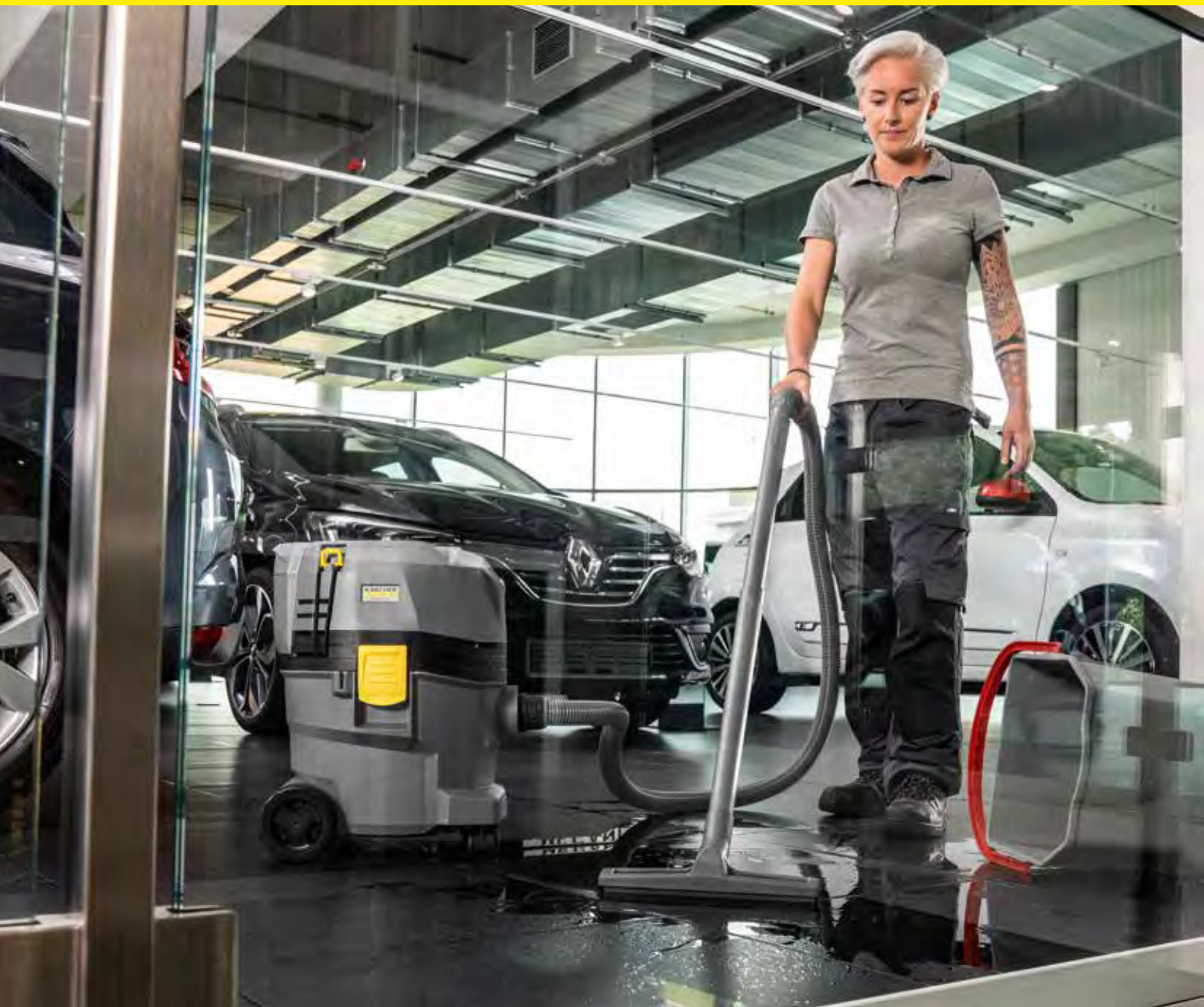

Sadržaj Mokro/suhi usisavači, industrijski usisavači, suhi usisavači

Mokro/suhi usisavači	Stranica 202
Pribor za mokro/suhe usisavače	Stranica 214
Industrijska tehnologija usisavanja	Stranica 222
Suhi usisavači	Stranica 226
Usisavači za prozore / usisavači za površine	Stranica 234
Pribor za suhe usisavače	Stranica 236

**NT 50/1 Tact Te L**

Svojim spremnikom od 50 l za rad bez prekida, podesivom ručkom za guranje, ispusnim crijevom i brojnim drugim promišljenim detaljima NT 50/1 Tact Te je najveći uređaj nove serije Tact kao i uređaj s najopsežnijom opremom.

NT 40/1 Tact Te L

Novi NT 40/1 Tact Te oduševljava izvanrednom snagom usisavanja – čak i kod velikih količina sitne prašine. Uz to oduševljava velikim volumenom spremnika uz istovremeno vrlo kompaktnu konstrukciju. Za još komfornije rukovanje opcijski je dostupna još jedna ručka za guranje.

NT 30/1 Tact Te L

NT 30/1 Tact Te je stručnjak za sitnu prašinu među usisavačima za mokro/suho usisavanje i uvijek je baš na onom mjestu gdje radnici žele izvanrednu snagu – u radionici ili u teškoj primjeni na gradilištu. Tako će robustan, dugotrajan i snažan uređaj jednostavno postati omiljen uređaj svakog obrtnika.

Evo kako ćete ispravno pročitati nazive uređaja:

Vrsta uređaja	Zapremina spremnika	Turbine	Tehnika filtriranja	Izvedba i oprema
Primjer: NT	75	2	Tact ²	Me Tc
NT = Usisavač za mokro/suho usisavanje	U nazivu uređaja s kombinacijom brojeva 1. broj znači kapacitet spremnika (u litrama).	U nazivu uređaja s kombinacijom brojeva 2. broj znači broj turbina.	Tact²: 2-struko automatsko čišćenje filtra, uređaj s filtrom s plosnatim naborima Tact: automatsko čišćenje filtra, uređaj s filtrom s plosnatim naborima Ap: poluautomatsko čišćenje filtra, uređaj s filtrom s plosnatim naborima Bez dodatka: uređaj s filtrom s patronama	bez oznake = standardna oprema Classic = uređaj s jednostavnom opremom Adv = Advanced, uređaj s dodatnom opremom Me = spremnik od plemenitog čelika Tc = Tilting chassis, preklopni pokretni stalak Ec = turbina bez četke Te = automatska utičnica L = ispitano za razred prašine L prašina koja lagano ugrožava zdravlje M = ispitano za razred prašine M prašina koja srednje ugrožava zdravlje H = ispitano za razred prašine H prašina koja vrlo ugrožava zdravlje Z22 = usisavač zaštićen od eksplozije za zonu 22 Mwf = vatrogasni usisavač sa zaštitnom sklopkom PRCD-K Eco K = usisavač za vodu s integriranom pumpom za nečistu vodu Bs = pekarski usisavač

USISAVANJE UMJESTO ISKAŠLJAVANJA

Naša pluća jednostavno nisu građena za sitnu prašinu. Pogotovo ne za velike količine. A one su iznimno opasne. Stoga su kronične opstruktivne bolesti pluća (KOPB) na 3. mjestu statistike bolesti. Troškovi liječenja iznose nekoliko milijardi eura. Koliko vrijedi vaše zdravlje?



Usisavač je onoliko dobar koliko i njegov filtar.

Prašina je složena mješavina zraka i krutih čestica različitih veličina i oblika. Kemijski sastav i fizikalna svojstva također se mogu jako razlikovati. Na temelju tih veličina, prašina se definira prema razredima. Također vlakna poput posebno opasnih azbestnih i mineralnih vlakana (ako su <math>< 5 \mu\text{m}</math>) mogu prodrijeti u dublje dišne puteve. Stoga je važno točno poznavanje pojedinih razreda prašine kako biste mogli odabrati pravi usisavač nakon provedene procjene opasnosti.

Prašina koja se ne oslobada ne može nikoga ugroziti. Ovo učinkovito izbjegavanje prašine može se postići samo izravnim usisavanjem na električnom alatu. Ako to nije moguće, postoji mnogo načina za vezanje, usisavanje prašine ili blokiranje puta prašini u naša pluća respiratornom zaštitnom opremom.

Wood

Naš potpuno svječasti filtar novi odgovara u svim novim Tact usisavačima s jednim motorom. 8 svijeća sa slojem PTFE iznimno su učinkovite za drvenu i vlaknastu prašinu svih vrsta. Zajamčeni stupanj odvajanja prašine: 99,9%.

Safety/HEPA

Prvi filtar H za mokro/suhe usisavače koji se može čistiti. Jednostupanjski i ekskluzivno samo kod Kärchera. Zajamčeni stupanj odvajanja prašine: 99,995% (HEPA).

Ultimate

Za primjene s intenzivnom prašinom kao što je brušenje svježeg betona ili rukovanje tonerima imamo najbolje rješenje za filtar: naš PTFE filtar. Može se upotrebljavati u svim NT Tact i Ap modelima s jednim motorom. Zajamčeni stupanj odvajanja prašine: 99,9%.

Wet & Dry

Ovi PES filtri (serijski u našim novim NT Tact usisavačima) daju odlične rezultate u mokroj kao i u vlažnoj primjeni. Zajamčeni stupanj odvajanja prašine: 99,9%.

Dry

Ovi papirnati filtri također su dobar izbor za suhu primjenu po pitanju cijene. Može se upotrebljavati u svim NT Tact i Ap modelima s jednim motorom. Zajamčeni stupanj odvajanja prašine: 99,9%.

IZVANREDAN U SVAKOM RAZREDU

Označavanje bojom nikada nije bilo tako sigurno. Naši filtri kodirani bojom prikazuju vam njihovu svrhu primjene. Smeđa za drvenu i vlaknastu prašinu. Crvena znači HEPA. Crna za najteže primjene. Plava za univerzalnu primjenu. A zelena za suhu prašinu i visok stupanj ekonomičnosti.

NOVO

SVJEĆASTI FILTAR
Wood
Razred prašine: M+L



WOOD





- Po prvi put omogućuje usisavanje vlaknaste prašine bez filtarske vrećice.
- Osigurava veliku usisnu snagu (bez blokiranja!).
- Neosjetljiv na vlagu i ne trune.

NOVO

FILTAR S RAVNIM NABORIMA
Safety/HEPA
Razred prašine: H



SAFETY/HEPA





- Prikladan za usisavanje prašine štetne za zdravlje i eksplozivne prašine.
- Novi PTFE-H filter je prvi filter H na tržištu koji se može čistiti. Time omogućuje i usisavanje velike količine sitne prašine bez filtarske vrećice.
- Pri usisavanju prašine štetne za zdravlje potrebno je raditi s kompletom sigurnosnih filtera ili vrećom za zbrinjavanje.

FILTAR S RAVNIM NABORIMA
Ultimate
Razred prašine: M+L



ULTIMATE







- Neosjetljiv na vlagu i ne trune.
- Još ekonomičniji zbog veće izdržljivosti filtra.
- Osigurava veliku usisnu snagu (bez blokiranja!).

FILTAR S RAVNIM NABORIMA
Wet & Dry
Razred prašine: M+L



WET & DRY







- Neosjetljiv na vlagu i ne trune.
- Još ekonomičniji zbog veće izdržljivosti filtra.
- Prikladan za često prebacivanje između mokrog i suhog usisavanja.

FILTAR S RAVNIM NABORIMA
Dry
Razred prašine: M+L



DRY













- Velika usisna snaga pri usisavanju sitne prašine.
- Visok stupanj zadržavanja prašine.
- Nakon usisavanja tekućina filter se mora osušiti!

MOKRO/SUHI USISAVAČI: SNAŽNI I SVESTRANI

Paleta modela Kärcher mokro/suhih usisavača je rezultat više desetljetnog iskustva s korisnicima diljem svijeta. Bez obzira radi li se o obrtnicima, čistačima zgrada ili peračima vozila – u ovoj širokoj ponudi svatko će za sebe pronaći mokro/suhi usisavač specijalno namijenjen za odgovarajuću primjenu.

	 NT 65/2 Tact² do NT 75/2 Tact²	 NT 30/1 Tact do NT 50/1 Tact	 NT 65/2 Ap do NT 75/2 Ap	 NT 20/1 Ap do NT 40/1 Ap	 NT 70/1 do NT 70/3	 NT 27/1 do NT 48/1
	Tact klasa		Ap klasa		Standardna klasa	
Tekućine						
Mala količina		□		□		■
Velika količina	□		□		■	
Krupna nečistoća						
Mala količina		□		■		□
Velika količina	□		■		□	
Sitna prašina						
Mala količina			■	■		
Velika količina		■				
Najveća količina	■					

□ prikladno ■ preporučeno



Za svaku primjenu optimalan usisavač

Kärcher mokro/suhi usisavači pokrivaju cijelo područje djelovanja od mokrog do suhog. Sa svestranim i specijalnim uređajima.

- 1 Tact usisavači: razvijeni za veliku količinu sitne prašine – za rad sa ili bez električnog alata.
- 2 Ap usisavači: snažni svestrani uređaji za tekuću ili vlažnu nečistoću sve do srednje sitne prašine.
- 3 Standardni usisavači: koncipirani za usisavanje tekućina u velikim količinama te krupne nečistoće.

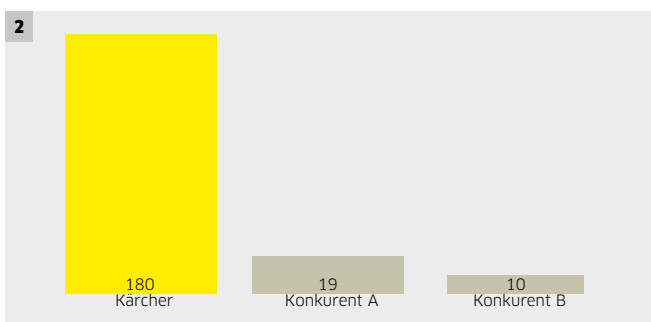
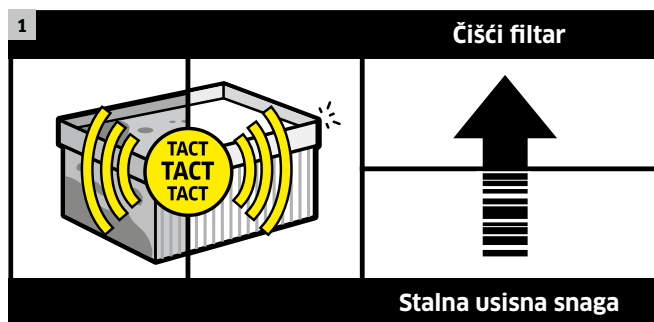

3 EN 60335-2-69 / IEC 60335-2-69

Klasa prašine	Maks. stupanj propusnosti	Prikladno za	Primjena
L 	≤ 1,0 %	■ Prašina s AGW vrijednostima > 1 mg/m ³	■ Vapnena prašina ■ Gipsana prašina
M 	< 0,1 %	■ Prašina s AGW vrijednostima ≥ 0,1 mg/m ³ ■ Drvena prašina do maks. 1200 W/50 l	■ Drvena prašina (bukva, hrast) ■ Prašina od laka ■ Keramička prašina ■ Prašina od plastike
H 	< 0,005 %	■ Prašina s AGW vrijednostima < 0,1 mg/m ³ ■ Prašina koja izaziva rak (§35 GeStoffV) ■ Prašina koja izaziva bolesti	■ Prašina koja izaziva rak (olovo, ugljen, kobalt, nikel, katran, bakar, kadmij itd.) ■ Plijesan, bakterije ■ Klice ■ Formaldehid
Dodatni zahtjev azbest*	< 0,005 %	■ Azbestna prašina	■ Azbestna prašina iz termoakumulacijskih peći ili protupožarnih zidova
Eksplodivna prašina (ATEX zona 22) 	Kao klasa prašine L, M ili H s dodatnim zahtjevima	■ Prašina klasa eksplozije prašine u zoni 22	■ Papirna prašina ■ Brašnasta prašina

* Obvezatno za Njemačku sukladno TRGS 519.
AGW = granična vrijednost izloženosti opasnim tvarima na radnom mjestu.

1 Tact - sustav automatskog čišćenja filtra

Naši profesionalni mokro/suhi usisavači s patentiranim Tact-sustavom omogućuju neprekidan rad čak i kod velikih količina sitne prašine. Filtar se čisti sam od sebe ciljanim, snažnim zračnim udarima. Postupak se pokreće automatski, a usisna snaga konstantno ostaje visoka. Ostale prednosti: niski troškovi održavanja i dugi životni vijek filtra.

2 Izdržljivost filtra pri usisavanju sitne prašine s NT 30/1 Tact Te L





Vrsta prašine: mineralna prašina, kategorija A.
Temperatura: sobna temperatura.
Pribor: glavni filtri i crijeva sadržani u opsegu isporuke.
Konkurentni uređaji: usporediva zapremina spremnika i oprema.

Kärcher	180*
Konkurent A	19*
Konkurent B	10*

* Podaci u kg, maksimalna količina koja se može usisati, sve dok je potrebno ručno čistiti ili zamijeniti glavni filtar.

3 Razredi prašine

Klasa L: Prašina klase L karakterizira se kao samo malo opasna. L-filtar smije propustiti maksimalno 1 posto testne prašine. Svi Kärcher filtri s ravnim naborima sasvim lako ispunjavaju ovaj preduvjet – oni su svi certificirani čak i za klasu prašine M! Zakonska granična vrijednost izloženosti prašini klase L na radnom mjestu smije biti veća od 1 mg/m³. Nije potrebno poduzeti posebne mjere opreza za zbrinjavanje prašine klase L.
Klasa M: Prašina klase M karakterizira se kao opasna. Maksimalan stupanj propusnosti ispitnog usisavača klase prašine M iznosi manje od 0,1 %. Zakonska granična vrijednost izloženosti prašini klase M na radnom mjestu smije biti veća od 0,1 mg/m³. Zbrinjavanje prašine klase M treba vršiti uz neznatno nastajanje prašine.
Klasa H: Prašina klase H karakterizira se kao izrazito opasna. Maksimalni stupanj propusnosti ispitnog usisavača klase prašine H mora iznositi manje od 0,005 %. Zakonska granična vrijednost izloženosti prašini klase H na radnom mjestu je manja od 0,1 mg/m³. Zbrinjavanje treba vršiti bez prašine zbog naročito velike opasnosti od prašine koja izaziva rak i bolesti.

	Broj za narudžbu	Sadržaj spremnika (l)	Količina zraka (l/s)	Vakuum (mbar / kPa)	Klasa zaštite	Antistatička priprema ili cijeli antistatički sustav (uklj. električno vodljivo usisno crijevo)	Filter s ravnim naborima	Polubautomatsko čišćenje filtra	Automatsko čišćenje filtra Tact	Stranica	
	Tact klasa										
	NT 75/2 Tact² Me Tc	1.667-289.0	75	2 × 74	254 / 25,4	II	-	■	-	■	207
	NT 75/2 Tact² Me	1.667-288.0	75	2 × 74	254 / 25,4	I	▲	■	-	■	207
	NT 65/2 Tact² Tc	1.667-287.0	65	2 × 74	254 / 25,4	II	-	■	-	■	207
	NT 65/2 Tact²	1.667-286.0	65	2 × 74	254 / 25,4	I	▲	■	-	■	207
	NT 55/2 Tact² Me I	1.667-237.0	55	2 × 74	254 / 25,4	I	●	■	-	■	207
	NT 50/1 Tact Te L	1.148-411.0	50	74	254 / 25,4	I	●	■	-	■	208
	NT 40/1 Tact Te L	1.148-311.0	40	74	254 / 25,4	I	●	■	-	■	208
	NT 30/1 Tact Te Adv L	1.148-281.0	30	74	254 / 25,4	I	●	■	-	■	208
	NT 30/1 Tact Te L	1.148-211.0	30	74	254 / 25,4	I	●	■	-	■	208
	NT 30/1 Tact L	1.148-201.0	30	74	254 / 25,4	I	●	■	-	■	208
	Ap klasa										
	NT 75/2 Ap Me Tc	1.667-292.0	75	2 × 74	254 / 25,4	II	-	■	■	-	209
	NT 65/2 Ap	1.667-291.0	65	2 × 74	254 / 25,4	II	-	■	■	-	209
	NT 30/1 Ap L	1.148-221.0	30	74	254 / 25,4	II	-	■	■	-	209
	NT 22/1 Ap Te L	1.378-610.0	22	71	255 / 25,5	I	-	-	■	-	209
	NT 22/1 Ap L	1.378-600.0	22	71	255 / 25,5	II	-	-	■	-	209
	Standardna klasa										
	NT 70/3 Me Tc	1.667-274.0	70	3 × 74	254 / 25,4	II	-	-	-	-	210
	NT 70/2 Tc	1.667-271.0	70	2 × 74	254 / 25,4	II	-	-	-	-	210
	NT 70/2 Adv	1.667-278.0	70	2 × 74	254 / 25,4	II	-	-	-	-	210
	NT 70/2 Me	1.667-275.0	70	2 × 74	254 / 25,4	II	-	-	-	-	210
	NT 70/3	1.667-270.0	70	3 × 74	254 / 25,4	II	-	-	-	-	211
	NT 70/2	1.667-269.0	70	2 × 74	254 / 25,4	II	-	-	-	-	211
	NT 27/1 Me	1.428-100.0	27	67	200 / 20	II	-	-	-	-	211
	NT 27/1	1.428-500.0	27	67	200 / 20	II	-	-	-	-	211
	Sigurnosni usisavač										
	NT 80/1 B1 M S	1.667-267.0	80	56	235 / 23,5	I	▲	-	-	-	212
	NT 75/1 Me Ec H Z22	1.667-239.0	75	61	220 / 22	I	▲	■	-	-	212
	NT 50/1 Tact Te M	1.148-435.0	50	74	254 / 25,4	I	▲	■	-	■	213
	NT 30/1 Tact Te M	1.148-235.0	30	74	254 / 25,4	I	▲	■	-	■	213
	NT 50/1 Tact Te H	1.148-437.0	50	74	254 / 25,4	I	▲	■	-	■	212
	NT 30/1 Tact Te H	1.148-237.0	30	74	254 / 25,4	I	▲	■	-	■	212
	Specijalni usisavači										
	NT 611 Mwf	1.146-601.0	55	57	235 / 23,5	I	-	-	-	-	213
	NT 611 Eco K	1.146-209.0	55	57	235 / 23,5	I	-	-	-	-	213
	NT 40/1 Tact Bs	1.148-340.0	40	74	254 / 25,4	II	●	■	-	■	213

■ NOVO ■ Sadržano u opsegu isporuke. ● Antistatička priprema. ▲ Čitav antistatički sustav.



Tact² KLASANT 75/2 Tact² Me TcNT 65/2 Tact² TcNT 55/2 Tact² Me I

Tehnički podaci

Količina zraka	l/s	2 × 74	2 × 74	2 × 74
Vakuum	mbar / kPa	254 / 25,4	254 / 25,4	254 / 25,4
Volumen spremnika	l	75	65	55
Maks. ulazna snaga	W	2760	2760	2760
Napon	V	220-240	220-240	220-240
Standardni nazivni promjer		DN 40	DN 40	DN 40
Duljina kabela	m	10	10	10
Težina	kg	27,5	26,5	44,8
Dimenzije (D × Š × V)	mm	575 × 490 × 880	575 × 490 × 880	710 × 570 × 1070

Oprema

Usisno crijevo	m	4 / s koljenastim nastavkom	4 / s koljenastim nastavkom	4 / s koljenastim nastavkom
Usisna cijev, metalna 2 × 0,5 m	■		■	■
Filtarska vrećica		Papir	Papir	-
Mlaznica za mokro/suho usisavanje	mm	360	360	360
Mlaznica za fuge	■		■	■
Spremnik od plemenitog čelika	■		-	■
Filtar s ravnim naborima		PES	PES	Papir
Broj za narudžbu		1.667-289.0	1.667-287.0	1.667-237.0

■ Sadržano u opsegu isporuke.

NT 75/2 Tact² MeNT 65/2 Tact²

Tehnički podaci

Količina zraka	l/s	2 × 74	2 × 74
Vakuum	mbar / kPa	254 / 25,4	254 / 25,4
Volumen spremnika	l	75	65
Maks. ulazna snaga	W	2760	2760
Napon	V	220-240	220-240
Standardni nazivni promjer		DN 40	DN 40
Duljina kabela	m	10	10
Težina	kg	27,5	26,5
Dimenzije (D × Š × V)	mm	630 × 545 × 920	575 × 490 × 880

Oprema

Usisno crijevo	m	4 / s koljenastim nastavkom	4 / s koljenastim nastavkom
Usisna cijev, metalna 2 × 0,5 m	■		■
Filtarska vrećica		Papir	Papir
Mlaznica za mokro/suho usisavanje	mm	360	360
Mlaznica za fuge	■		■
Spremnik od plemenitog čelika	■		-
Filtar s ravnim naborima		Papir	Papir
Broj za narudžbu		1.667-288.0	1.667-286.0

■ Sadržano u opsegu isporuke.

Tact KLASA



NT 50/1 Tact Te L



NT 40/1 Tact Te L

Tehnički podaci

Količina zraka	l/s	74	74
Vakuum	mbar / kPa	254 / 25,4	254 / 25,4
Volumen spremnika	l	50	40
Maks. ulazna snaga	W	1380	1380
Napon	V	220-240	220-240
Standardni nazivni promjer		DN 35	DN 35
Dužina gumenog mrežnog kabela	m	7,5	7,5
Razina zvučnog tlaka EN 60335-2-69 Nesigurnost K = 1 dB(A)	dB(A)	69	69
Težina	kg	18,9	14,4
Dimenzije (D × Š × V)	mm	585 × 370 × 1020	560 × 370 × 658

Oprema

Ušno crijevo	m	4 / s koljenastim nastavkom	4 / s koljenastim nastavkom
Ušna cijev od inoxa 2 × 0,55 m		■	■
Filtarska vrećica		Flis	Flis
Mlaznica za mokro/suho usisavanje	mm	360	360
Mlaznica za fuge		■	■
Utičnica za električne alate		■	■
Izvlačna ručka		■	Opcija
Broj za narudžbu		1.148-411.0	1.148-311.0

■ Sadržano u opsegu isporuke.



NT 30/1 Tact Te Adv L



NT 30/1 Tact Te L



NT 30/1 Tact L

Tehnički podaci

Količina zraka	l/s	74	74	74
Vakuum	mbar / kPa	254 / 25,4	254 / 25,4	254 / 25,4
Volumen spremnika	l	30	30	30
Maks. ulazna snaga	W	1380	1380	1380
Napon	V	220-240	220-240	220-240
Standardni nazivni promjer		DN 35	DN 35	DN 35
Dužina gumenog mrežnog kabela	m	7,5	7,5	7,5
Razina zvučnog tlaka EN 60335-2-69 Nesigurnost K = 1 dB(A)	dB(A)	69	69	69
Težina	kg	14	14	13,9
Dimenzije (D × Š × V)	mm	560 × 370 × 580	560 × 370 × 580	560 × 370 × 580

Oprema

Ušno crijevo	m	4 / s koljenastim nastavkom	4 / s koljenastim nastavkom	2,5 / sa zglobom
Ušna cijev od inoxa 2 × 0,55 m		■	■	■
Filtarska vrećica		Flis	Flis	Flis
Mlaznica za mokro/suho usisavanje	mm	360	360	360
Mlaznica za fuge		■	■	■
Utičnica za električne alate		■	■	-
Broj za narudžbu		1.148-281.0	1.148-211.0	1.148-201.0

■ Sadržano u opsegu isporuke.

AP KLASA



NT 75/2 Ap Me Tc



NT 65/2 Ap



NT 30/1 Ap L

Tehnički podaci

Količina zraka	l/s	2 × 74	2 × 74	74
Vakuum	mbar / kPa	254 / 25,4	254 / 25,4	254 / 25,4
Volumen spremnika	l	75	65	30
Maks. ulazna snaga	W	2760	2760	1380
Napon	V	220-240	220-240	220-240
Standardni nazivni promjer		DN 40	DN 40	DN 35
Duljina kabela	m	10	10	7,5
Težina	kg	26,5	20	11,8
Dimenzije (D × Š × V)	mm	700 × 505 × 995	600 × 480 × 920	525 × 370 × 560

Oprema

Usisno crijevo	m	4 / s koljenastim nastavkom	4 / s koljenastim nastavkom	2,5 / sa zglobom
Usisna cijev, metalna 2 × 0,5 m		■	■	■
Filterska vrećica		Papir	Papir	Flis
Mlaznica za mokro/suho usisavanje	mm	360	360	300
Mlaznica za fuge		■	■	■
Spremnik od plemenitog čelika		■	-	-
Filtar s ravnim naborima		Papir	Papir	■
Broj za narudžbu		1.667-292.0	1.667-291.0	1.148-221.0

■ Sadržano u opsegu isporuke.



NT 22/1 Ap Te L



NT 22/1 Ap L

Verzija s
baterijom
na stranici
130

Tehnički podaci

Količina zraka	l/s	71	71
Vakuum	mbar / kPa	255 / 25,5	255 / 25,5
Volumen spremnika	l	22	22
Maks. ulazna snaga	W	1350	1350
Napon	V	220-240	220-240
Standardni nazivni promjer		DN 35	DN 35
Duljina kabela	m	6	6
Težina	kg	6,1	6,1
Dimenzije (D × Š × V)	mm	380 × 370 × 480	380 × 370 × 480

Oprema

Usisno crijevo	m	1,9 / sa zglobom	1,9 / sa zglobom
Usisna cijev, PVC 2 × 0,5 m		-	■
Usisna cijev, metalna 2 × 0,5 m		■	-
Filterska vrećica		Flis	Flis
Mlaznica za mokro/suho usisavanje	mm	300	300
Mlaznica za fuge		■	■
Broj za narudžbu		1.378-610.0	1.378-600.0

■ Sadržano u opsegu isporuke.

STANDARDNA KLASA



NT 70/3 Me Tc



NT 70/2 Tc

Tehnički podaci

Količina zraka	l/s	3 × 74	2 × 74
Vakuum	mbar / kPa	254 / 25,4	254 / 25,4
Volumen spremnika	l	70	70
Maks. ulazna snaga	W	3600	2400
Napon	V	220-240	220-240
Standardni nazivni promjer		DN 40	DN 40
Duljina kabela	m	10	10
Težina	kg	28,8	25,4
Dimenzije (D × Š × V)	mm	700 × 510 × 990	680 × 510 × 990

Oprema

Uspisno crijevo	m	4 / s koljenastim nastavkom	4 / s koljenastim nastavkom
Uspisna cijev, metalna 2 × 0,5 m		■	■
Mlaznica za mokro/suho usisavanje	mm	400	400
Mlaznica za fuge		■	■
Filtar s patronama		Papir	Papir
Broj za narudžbu		1.667-274.0	1.667-271.0

■ Sadržano u opsegu isporuke.



NT 70/2 Adv



NT 70/2 Me

Tehnički podaci

Količina zraka	l/s	2 × 74	2 × 74
Vakuum	mbar / kPa	254 / 25,4	254 / 25,4
Volumen spremnika	l	70	70
Maks. ulazna snaga	W	2400	2400
Napon	V	220-240	220-240
Standardni nazivni promjer		DN 40	DN 40
Duljina kabela	m	10	10
Težina	kg	26	25,6
Dimenzije (D × Š × V)	mm	720 × 510 × 975	730 × 505 × 980

Oprema

Uspisno crijevo	m	4 / s koljenastim nastavkom	4 / s koljenastim nastavkom
Uspisna cijev, metalna 2 × 0,5 m		■	■
Mlaznica za mokro/suho usisavanje	mm	400	400
Mlaznica za fuge		■	■
Filtar s patronama		Papir	Papir
Broj za narudžbu		1.667-278.0	1.667-275.0

■ Sadržano u opsegu isporuke.

STANDARDNA KLASA



NT 70/3



NT 70/2

Tehnički podaci

Količina zraka	l/s	3 × 74	2 × 74
Vakuum	mbar / kPa	254 / 25,4	254 / 25,4
Volumen spremnika	l	70	70
Maks. ulazna snaga	W	3600	2400
Napon	V	220-240	220-240
Standardni nazivni promjer		DN 40	DN 40
Duljina kabela	m	10	10
Težina	kg	27,6	24,9
Dimenzije (D × Š × V)	mm	720 × 510 × 975	720 × 510 × 975

Oprema

Usisno crijevo	m	4 / s koljenastim nastavkom	4 / s koljenastim nastavkom
Usisna cijev, metalna 2 × 0,5 m		■	■
Mlaznica za mokro/suho usisavanje	mm	400	400
Mlaznica za fuge		■	■
Filtar s patronama		Papir	Papir
Broj za narudžbu		1.667-270.0	1.667-269.0

■ Sadržano u opsegu isporuke.



NT 27/1 Me



NT 27/1

Tehnički podaci

Količina zraka	l/s	67	67
Vakuum	mbar / kPa	200 / 20	200 / 20
Volumen spremnika	l	27	27
Maks. ulazna snaga	W	1380	1380
Napon	V	220-240	220-240
Standardni nazivni promjer		DN 35	DN 35
Duljina kabela	m	7,5	7,5
Težina	kg	8,2	7,5
Dimenzije (D × Š × V)	mm	420 × 420 × 540	420 × 420 × 525

Oprema

Usisno crijevo	m	2,5 / sa zglobom	2,5 / sa zglobom
Usisna cijev, metalna 2 × 0,5 m		■	■
Filtarska vrećica		Papir	Papir
Mlaznica za mokro/suho usisavanje	mm	300	300
Mlaznica za fuge		■	■
Filtar s patronama		Papir	Papir
Broj za narudžbu		1.428-100.0	1.428-500.0

■ Sadržano u opsegu isporuke.

SIGURNOSNI USISAVAČ



NT 80/1 B1 M S



NT 75/1 Me Ec H Z22



Tehnički podaci

Količina zraka	l/s	56	61
Vakuum	mbar / kPa	235 / 23,5	220 / 22
Volumen spremnika	l	80	75
Maks. ulazna snaga	W	1380	1000
Napon	V	220-240	220-240
Standardni nazivni promjer		DN 40	DN 40
Duljina kabela	m	10	10
Težina	kg	32	24,8
Dimenzije (D × Š × V)	mm	660 × 520 × 1078	640 × 540 × 925

Oprema

Uspisno crijevo	m	4 / s koljenastim nastavkom	4 / s koljenastim nastavkom
Uspisna cijev, metalna 1 × 1,0 m		■	■
Filtarska vrećica		Papir	Flis
Komplet sigurnosnih filtara		■	■
Mlaznica za mokro/suho usisavanje	mm	370	360
Mlaznica za fuge		■	■
Spremnik od plemenitog čelika		■	■
Filtar s ravnim naborima		-	Staklena vlakna
Broj za narudžbu		1.667-267.0	1.667-239.0

■ Sadržano u opsegu isporuke.



NT 50/1 Tact Te H



NT 30/1 Tact Te H



Tehnički podaci

Količina zraka	l/s	74	74
Vakuum	mbar / kPa	254 / 25,4	254 / 25,4
Volumen spremnika	l	50	30
Maks. ulazna snaga	W	1380	1380
Napon	V	220-240	220-240
Standardni nazivni promjer		DN 35	DN 35
Dužina gumenog mrežnog kabela	m	7,5	7,5
Težina	kg	18,3	13,5
Dimenzije (D × Š × V)	mm	640 × 370 × 1045	560 × 370 × 580

Oprema

Uspisno crijevo	m	4 / s koljenastim nastavkom	4 / s koljenastim nastavkom
Uspisna cijev od inoxa 2 × 0,5 m		■	■
Filtarska vrećica		Flis	Flis
Komplet sigurnosnih filtara		■	■
Mlaznica za mokro/suho usisavanje	mm	360	360
Mlaznica za fuge		■	■
Filtar s ravnim naborima		Staklena vlakna	Staklena vlakna
Broj za narudžbu		1.148-437.0	1.148-237.0

■ Sadržano u opsegu isporuke.

SIGURNOSNI USISAVAČ



NT 50/1 Tact Te M



NT 30/1 Tact Te M



Tehnički podaci

Količina zraka	l/s	74	74
Vakuum	mbar / kPa	254 / 25,4	254 / 25,4
Volumen spremnika	l	50	30
Maks. ulazna snaga	W	1380	1380
Napon	V	220-240	220-240
Standardni nazivni promjer		DN 35	DN 35
Dužina gumenog mrežnog kabela	m	7,5	7,5
Težina	kg	18,3	13,5
Dimenzije (D × Š × V)	mm	640 × 370 × 1045	560 × 370 × 580

Oprema

Uspisno crijevo	m	4 / s koljenastim nastavkom (EL)	4 / s koljenastim nastavkom (EL)
Uspisna cijev od inoxa 2 × 0,5 m	■		■
Filterska vrećica		Flis	Flis
Mlaznica za mokro/suho usisavanje	mm	360	360
Mlaznica za fuge	■		■
Filtar s ravnim naborima		PES	PES
Broj za narudžbu		1.148-435.0	1.148-235.0

■ Sadržano u opsegu isporuke.

SPECIJALNI USISAVAČI



NT 611 Mwff



NT 611 Eco K



NT 40/1 Tact Bs

Tehnički podaci

Količina zraka	l/s	57	57	74
Vakuum	mbar / kPa	235 / 23,5	235 / 23,5	254 / 25,4
Volumen spremnika	l	55	55	40
Maks. ulazna snaga	W	2350	2350	1380
Napon	V	220-240	220-240	220-240
Snaga pumpe za zbrinjavanje	W	800	800	-
Standardni nazivni promjer		DN 40	DN 40	DN 35
Duljina kabela	m	10	10	7,5
Težina	kg	23	23	16,2
Dimenzije (D × Š × V)	mm	570 × 430 × 860	570 × 370 × 860	650 × 370 × 1100

Oprema

Uspisno crijevo	m	4 / s koljenastim nastavkom	4 / s koljenastim nastavkom	-
Uspisna cijev, metalna 2 × 0,5 m	■		■	-
Mlaznica za mokro/suho usisavanje	mm	370 / aluminij	360	-
Mlaznica za fuge	■		■	-
Grubi filtir za mokro usisavanje	■		■	-
Filterska vrećica		-	-	PES
Broj za narudžbu		1.146-601.0	1.146-209.0	1.148-340.0

■ Sadržano u opsegu isporuke.

PRIBOR ZA BESKONAČNE MOGUĆNOSTI PRIMJENE.

Kärcher mokro/suhi usisavači nude uzornu funkcionalnost i sigurnost – i uklanjaju nečistoću i tekućine bez tragova. Usisavači s opsežnim programom pribora su spremni za različite zadatke. Jer samo savršena kombinacija uređaja i optimalno namijenjenog pribora jamči maksimalan učinak čišćenja i najbolje rezultate. Uređaj se može pospremiti na najmanjem prostoru izravno na mjestu uporabe i stoga je uvijek na dohvat ruke.





Novi sustav pribora NT od sada i za mokro/suhe usisavače s dvama motorima

S novim priborom NT potpuno smo dizajnirali i poboljšali sva sučelja. Rezultat: Svi dijelovi pribora mogu se znatno brže i jednostavnije odvojiti i ponovno priključiti pri čemu je istovremeno povećana sigurnost spoja. Također je poboljšana snaga i prilagodbenost korisniku. Sav standardan pribor usisavača NT s dvama motorima ima stvarni unutarnji promjer DN 40 i tako jamče veći protok zraka i manju opasnost od začepljenja.

1 Ergonomski koljenasti nastavak

S većim unutarnjim promjerom za manju opasnost od začepljenja. Za sve varijante Tact² čak i u električno vodljivoj izvedbi

2 4-metarsko usisno crijevo s novim bajunetnim zaporom i steznim sustavom

Za jednostavno spajanje i odvajanje crijeva s uređaja čak i u vrlo prašnjavoj okolini. Varijante serije NT 70 kao i serije Ap s dvama motorima opremljene su crijevom od standardnog materijala, a varijante Tact² imaju crijevo u električno vodljivoj izvedbi.





3 Široka podna mlaznica









S brzo izmjenjivim umecima za mokru i suhu primjenu.









4 Komplet usisnih cijevi od inoxa, 2 × 0,55 m

Od sada su svi mokro/suhi usisavači s dvama motorima opremljeni nehrđajućim usisnim cijevima od inoxa.

Standardni opseg isporuke pribora za mokro/suhe usisavače s dvama motorima			Grupa proizvoda		
	Broj za narudžbu	Opis	NT 70/2 NT 70/3	NT 65/2 Ap NT 75/2 Ap	NT 65/2 Tact ² NT 75/2 Tact ²
Crijevo	2.889-138.0	Crijevo, standardno, DN 40, duljine 4 m	■	■	
	2.889-141.0	Crijevo, električno vodljivo, DN 40, duljine 4 m			■
Koljenasti nastavak	2.889-171.0	Koljenasti nastavak, standardni, DN 40	■	■	
	2.889-172.0	Koljenasti nastavak, električno vodljiv, DN 40			■
Usisna cijev	2.889-194.0	Komplet usisnih cijevi od inoxa, DN 40, duljine 2 × 550 mm	■	■	■
Podna mlaznica	2.889-153.0	Podna mlaznica Adv, DN 40, širine 360 mm	■	■	■

	Sastoji se od	Pak.	Broj za narudžbu	UT
Kompleti pribora				
	Komplet pribora za brušenje DN 27 električno vodljiv	Priključna spojnica za električne alate Kopča za kabel, 5 kom.	2.862-167.0 6.902-095.0 5.332-440.0	02
	Komplet za čišćenje automobila DN 35	Mlaznica za tapacirane površine, DN 35 Reduktor, C 35/DN 35 Mlaznica za fuge Četka za usisavanje	2.862-166.0 6.900-233.0 5.407.112.0 6.906-240.0 6.903-862.0	02
	Univerzalni komplet za obrt DN 35	Višenamjenska mlaznica Mlaznica za fuge Mlaznica za tapacirane površine Kombinirana mlaznica Podna mlaznica za usisavač vode	2.637-595.0 6.900-425.0 6.900-385.0 6.900-233.0 6.900-387.0 6.903-284.0	02
	Komplet za pećnicu DN 35	Usisna cijev, izolirana, 1 x 1 m	2.640-341.0 4.321-161.0	02
	Komplet za čišćenje kotla za grijanje DN 35	Mlaznica za kotao za grijanje, metalna Mlaznica za fuge, metalna	2.638-852.0 6.906-662.0 6.900-922.0	02
	Profesionalni komplet za čišćenje DN 40	Usisno crijevo, 4 m Usisna cijev, 2x0,5 m, metalna Koljenasti nastavak, metalni Koljenasti nastavak, metalni Podna mlaznica s kotačićima	2.637-353.0 4.440-263.0 6.900-275.0 6.900-276.0 6.903-033.0 6.906-383.0	02
	Komplet za uzgajivače konja DN 40 električno vodljiv	Usisno crijevo, 4 m Češalj za timarenje Četka za timarenje Fina četka za timarenje	2.637-248.0 4.440-391.0 6.903-047.0 6.903-048.0 6.903-046.0	02
	Komplet za pekare DN 40 električno vodljiv	Usisna cijev, 2x0,5 m, metalna Četka za usisavanje Redukcijska spojnica	2.640-436.0 6.900-275.0 6.903-862.0 5.407-109.0	02
	Komplet za gradnju DN 40	Usisno crijevo, 4 m Usisna cijev, 2x0,5 m, metalna Koljenasti nastavak, metalni Mlaznica za fuge Podna mlaznica	2.637-352.0 4.440-263.0 6.900-275.0 6.900-276.0 6.903-033.0 6.903-018.0	02
	Komplet za vatrogasce DN 40	Usisno crijevo, 4 m, otporno na ulje Koljenasti nastavak, plastični Spojka za odlaganje otpada Geka-C Podna mlaznica, aluminijska Usisna cijev, 2x0,5 m, metalna	2.637-360.0 6.906-714.0 5.031-904.0 4.470-033.0 6.903-018.0 6.900-275.0	02

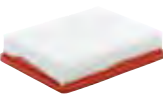
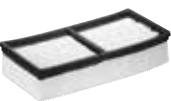
Sastoji se od		Pak.	Broj za narudžbu UT	
	Komplet za mokro/suho usisavanje DN 40 električno vodljiv		2.638-147.0	02
	Koljenasti nastavak, DN 40, metalni		6.900-276.0	
	Podna mlaznica, DN 40		6.906-554.0	
	Mlaznica za fuge, DN 40		6.903-033.0	
	Komplet za priključivanje pribora DN 61		2.640-760.0	02
	Usisno crijevo, 4 m, otporno na ulje		4.440-613.0	
	Mlaznica za fuge		6.900-222.0	
	Gumena usisna mlaznica		6.902-106.0	
	Komplet za industriju DN 61		2.637-355.0	02
	Koljenasti nastavak, metalni		6.906-850.0	
	Usisna cijev, 2 x 0,5 m, metalna		6.906-851.0	
	Mlaznica za fuge od plemenitog čelika		6.900-926.0	
	Površinska mlaznica, aluminijska		4.130-415.0	
	Podna mlaznica, metalna		4.130-413.0	
Filtarske vrećice od flisa				
	Filtarske vrećice od flisa, 3-slojne, otporne na kidanje, razred prašine M, za NT 25	5 kom	6.907-478.0	02
	Filtarske vrećice od flisa, 3-slojne, otporne na kidanje, razred prašine M, za NT 35	5 kom	6.907-479.0	02
	Filtarske vrećice od flisa, 3-slojne, otporne na kidanje, razred prašine M, za NT 55 + NT 45	5 kom	6.907-480.0	02
	Filtarske vrećice od flisa, 3-slojne, ekstra otporne na kidanje, razred prašine M, za NT 35 + NT 25	5 kom	6.904-351.0	02
	Filtarske vrećice od flisa, 3-slojne, otporne na kidanje, razred prašine M, za NT 22/1 Ap (Te)	5 kom	2.889-217.0	02
	Filtarske vrećice od flisa, 3-slojne, otporne na kidanje, razred prašine M, za usisni nastavak u glavi uredaja, za NT 40/1 Ap L, NT 40/1 & NT 50/1 Tact Te L + NT 50/1 Tact Te M	5 kom	2.889-155.0	02
	Filtarske vrećice od flisa, 3-slojne, otporne na kidanje, razred prašine M, za usisni nastavak u glavi uredaja, za NT 30/1 Tact (Te) L & M	5 kom	2.889-154.0	02
	Sigurnosne filtarske vrećice, razred prašine H, za zbrinjavanje opasne prašine, za NT 50/1 Tact Te H	5 kom	2.889-184.0	02
	Sigurnosne filtarske vrećice, razred prašine H, za zbrinjavanje opasne prašine, za NT 30/1 Tact Te H	5 kom	2.889-183.0	02
Plastične vrećice za zbrinjavanje bez prašine				
	Vreća za zbrinjavanje, s certifikatom PE za razred Mund H PE plastična vreća za zbrinjavanje bez prašine	10 kom	2.889-231.0	02
Papirnate filtarske vrećice				
	Papirnate filtarske vrećice, 2-slojne, za NT 27/1	5 kom	6.904-290.0	02
	Papirnate filtarske vrećice, 2-slojne, za NT 55 + NT 45	5 kom	6.904-208.0	02

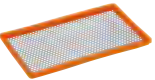
	Sastoji se od	Pak.	Broj za narudžbu	UT
	Papirnate filtarske vrećice, 2-slojne, ispitan razred prašine M, pojačan vanjski sloj, za cementnu prašinu itd. za NT 35/1 Ap + NT 25/1 Ap	5 kom	6.904-259.0	02
	Papirnate filtarske vrećice, 3-slojne, pojačan vanjski sloj, otporne na kidanje, za NT 75, NT 70 + NT 65	5 kom	6.904-285.0	02
Filtri				
	Papirnat filter s ravnim naborima, ispitan razred prašine M, za NT 14/1 6.904-156.0 02 18,32 Papirnat filter s ravnim naborima, ispitan razred prašine M, za NT 50/1 - NT 30/1 + NT 611		6.904-156.0	02
			6.904-367.0	02
	Papirnat filter s ravnim naborima, ispitan razred prašine M, za NT 75/2 Ap i NT 65/2 Ap		6.904-283.0	02
	Papirnat filter s ravnim naborima, ispitan razred prašine M, za NT 75 - 55/2 Tact		6.907-276.0	02
	Filter s ravnim naborima PES, ne trune, ispitan razred prašine M, za NT 50/1 - NT 30/1 + NT 611 Filter s ravnim naborima, zapakiran PES, ne trune, ispitan razred prašine M, za NT 40/1 Ap L / NT 30/1 Ap Te L / NT 30/1 Ap L, NT 50/1 Tact Te M, NT 30/1 Tact Te M		6.904-360.0	02
			6.907-662.0	02
	Filter s ravnim naborima PES, ne trune, ispitan razred prašine M, za NT 75/2 Ap i NT 65/2 Ap		6.904-284.0	02
	Filter s ravnim naborima PES, ne trune, ispitan razred prašine M, za NT 75/2 Tact i NT 65/2 Tact		6.907-277.0	02
	Filter s ravnim naborima razred PTFE H, razred prašine-H (HEPA 13), NT 50/1 Tact Te H, NT 30/1 Tact Te H		6.907-671.0	02
	Filter s ravnim naborima HEPA, razred prašine H (HEPA 13), za NT 50 - NT 30, NT 35 - NT 25 Filter s ravnim naborima HEPA, razred prašine H (HEPA 13), za NT 75-55/2 Tact ² + NT 75/1 Me Ec H Z22 + NT 75/1 Tact Me Te H		6.904-242.0	02
			6.904-364.0	02
	Filter za krupnu prljavštinu, metalni, rupičasti, nije za suhu primjenu, za NT 611		6.904-287.0	02

	Sastoji se od	Pak.	Broj za narudžbu	UT
	Filtar s patronama PES, otporan na vlagu, razred prašine L, za NT 22/1 Ap (Te)		2.889-219.0	02
	Filtar s patronama, papir, povećana površina filtra, za NT 27/1		6.414-789.0	02
	Papirnat filter s patronama, ispitan razred prašine M, za NT 70		6.907-038.0	02
	Membranski filter, poliesterski igličasti flis, periv (40 °C), za NT 55-NT 25/1		6.904-212.0	02
	Membranski filter, poliesterski igličasti flis, ispitan razred prašine M, periv (40 °C). Nije prikladan za primjene razreda prašine H. Za NT 75, NT 65, NT 70		6.904-282.0	02
Pribor				
	CS 40 Me, ciklonski predseparator, za uporabu s usisavačima NT kod posebno velikih količina prašine, u kombinaciji s 2.863-027.0		2.863-026.0	02
	ABS ciklonski predseparator		2.863-027.0	02
	Mlaznica za rupe, za usisavanje bez ostataka. Prikladno za suhe i mokro/suhe Kärcher usisavače		2.679-000.0	02
	Ergonomska ručka za guranje za NT 40/1 Tact Te L		2.643-868.0	02
	Usisno crijevo, 2,5 m, DN 35, s novim bajunetnim i steznim zaporom		2.889-134.0	02
	Usisno crijevo, 4 m, DN 35, s novim bajunetnim i steznim zaporom		2.889-135.0	02
	Usisno crijevo, električno vodljivo, 2,5 m, DN 35, s novim bajunetnim i steznim zaporom		2.889-136.0	02
	Usisno crijevo, električno vodljivo, 4 m, DN 35, s novim bajunetnim i steznim zaporom		2.889-137.0	02
	Usisno crijevo, 4 m, DN 40, s novim bajunetnim i steznim zaporom		2.889-138.0	02
	Usisno crijevo, 2,5 m, DN 40, s novim bajunetnim i steznim zaporom		2.889-139.0	02
	Usisno crijevo, otporno na ulje, 4 m, DN 40, s novim bajunetnim i steznim zaporom		2.889-140.0	02
	Usisno crijevo, električno vodljivo, 4 m, DN 40, s novim bajunetnim i steznim zaporom		2.889-141.0	02
	Usisno crijevo, električno vodljivo, 2,5 m, DN 40, s novim bajunetnim i steznim zaporom		2.889-142.0	02
	Produžno crijevo za novi stezni sustav DN 35, 2,5 m		2.889-145.0	02
	Produžno crijevo za novi stezni sustav DN 40, 2,5 m		2.889-146.0	02

	Sastoji se od	Pak.	Broj za narudžbu	UT
	Usisno crijevo s koljenastim nastavkom, 2,5 m, DN 35 za NT 55, NT 45, NT 35, NT 27 + NT 14		4.440-626.0	02
	Usisno crijevo bez koljenastog nastavka, 4 m, sa steznim sustavom C 40 (koljenasti nastavak opc. 5.031-904.0)		6.906-321.0	02
	Usisno crijevo bez koljenastog nastavka, 4 m, sa steznim sustavo C 40 (koljenasti nastavak opc. 5.031-718.0)		6.906-241.0	02
	Koljenasti nastavak, PVC, sa steznim sustavom C 35		5.031-718.0	02
	Koljenasti nastavak, PVC, sa steznim sustavom C 40		5.031-904.0	02
	Koljenasti nastavak Adv, PVC, DN 35 za novi stezni sustav		2.889-170.0	02
	Koljenasti nastavak Adv, PVC, DN 40 za novi stezni sustav		2.889-171.0	02
	Koljenasti nastavak Adv, električno vodljiv, DN 35, posebno prikladan u slučaju velike količine sitne prašine, za novi stezni sustav		2.889-168.0	02
	Koljenasti nastavak Adv, električno vodljiv, DN 40, posebno prikladan u slučaju velike količine sitne prašine, za novi stezni sustav		2.889-172.0	02
	Koljenasti nastavak Adv, antistatički, sa zasunom za štetni zrak, DN 35 za novi stezni sustav		2.889-148.0	02
	Produžno crijevo, za sva crijeva C-32 i C-35		6.906-237.0	02
	Komplet usisnih cijevi, plemeniti čelik, DN 35, 2 x 0,55 m		2.889-192.0	02
	Komplet usisnih cijevi, plemeniti čelik, DN 40, 2 x 0,55 m		2.889-194.0	02
	Usisna cijev, metalna, kromirana, DN 40, 0,5 m		6.900-275.0	02
	Usisna cijev, metalna, kromirana, DN 35, 0,5 m		6.900-514.0	02
	Usisna cijev, plemeniti čelik, DN 35, 0,5 m, za prevladavajuće mokro usisavanje ili za usisavanje korozivnih medija		6.902-154.0	02
	Usisna cijev, plemeniti čelik, DN 40, 0,5 m, za uporabu u mokroj, vlažnoj okolini ili za mokro usisavanje		6.902-081.0	02
	Mokro/suha podna mlaznica, 300 mm, DN 35, PVC s valjcima, četka (6.903-278.0) i gumene usne (6.903-277.0)		6.906-512.0	02
	Mokro/suha mlaznica, antracit, 300 mm, DN 35, jednostavno mijenjanje primjene, uklj. četka i gumene usne		2.889-173.0	02
	Mokro/suha mlaznica, siva, 300 mm, DN 35, jednostavno mijenjanje primjene, uključena četka i gumene usne		2.889-263.0	02
	Univerzalna mlaznica (DN 40) od plastike, radne širine 360 mm, s bočnim kotačićima, četkom (6.905-878.0) i gumenim usnama (6.905-877.0)		6.907-408.0	02
	Podna mlaznica, bazaltnosiva, 340 mm, DN 35, plastika s kotačićima, četkom (6.905-878.0) i gumenim usnama (6.905-877.0)		6.907-409.0	02
	Podna mlaznica Adv, 360 mm, DN 35, PVC s izmjenjivim umecima, uklj. četku i gumene usne		2.889-152.0	02
	Podna mlaznica Adv, 360 mm, DN 40, PVC s izmjenjivim umecima, uklj. četku i gumene usne		2.889-153.0	02
	Mlaznica za fuge, PVC, 210 mm, DN 35		6.900-385.0	02
	Mlaznica za fuge, PVC, 250 mm, DN 35		6.906-240.0	02
	Mlaznica za fuge, PVC, 290 mm, DN 40		6.903-033.0	02
	Mlaznica za fuge, metalna, 370 mm, DN 35		6.900-922.0	02

	Sastoji se od	Pak.	Broj za narudžbu	UT
	Četka za čišćenje radijatora DN 35 (za mlaznicu za fuge 6.900-385.0)		6.903-034.0	02
	Četka za usisavanje, 70 mm, DN 35, prirodne čekinje		6.903-862.0	02
	Mlaznica za usisavanje auta, PVC, 90 mm, DN 35		6.906-108.0	02
	Mlaznica za usisavanje auta, PVC, 90 mm, DN 40		6.900-952.0	02
	Adapter za alat, DN 35, za novi stezni sustav		2.889-151.0	02
	Adapter za alat, prilagodljiv (DN 26 - DN 36)		5.453-016.0	02
	Komplet mlaznica, DN 35, mlaznica za fuge, mlaznica za tapecirani namještaj, okrugla četka, električno vodljiva		2.860-116.0	02
	Komplet redukcijskih/proširnih spojnica, DN 40/35, DN 35/32 (cijev -> mlaznica), PVC		2.860-117.0	02
	Redukcijska spojnica (cijev -> mlaznica), s DN 40 na DN 35, PVC		6.902-017.0	02
	Redukcijska spojnica (cijev -> mlaznica), s DN 35 na DN 32, metalna		6.902-072.0	02
	Element za proširenje (cijev -> mlaznica), s DN 40 na DN 61, PVC		5.453-019.0	02
	Element za proširenje (cijev -> mlaznica), s DN 35 na DN 40, PVC		6.902-084.0	02
	Mlaznica za mokro/suho usisavanje, aluminijska, 370 mm, DN 40		6.903-018.0	02
	Mlaznica za mokro/suho usisavanje, aluminijska, 450 mm, DN 40		6.906-383.0	02
	Mlaznica za kolnik, 611 mm, DN 40 (NT 50/1 Tact Te L)		4.130-029.0	02
	Mlaznica za kolnik, 611 mm, DN 40 (NT 55/1; NT 611)		4.130-401.0	02
	Mlaznica za kolnik, 611 mm, DN 40 (NT 65/2; NT 75/2)		4.130-400.0	02
	Mlaznica za kolnik, 644 mm, DN 40 (NT 70/..)		4.130-432.0	02

OD MOBILNOG UREĐAJA DO USISNOG UREĐAJA ILI UREĐAJA ZA OTPRAŠIVANJE SPREMNOG ZA UPORABU

S našim asortimanom industrijskih usisavača i uređaja za otprašivanje te odgovarajućim priborom nudimo vam rješenja za svaki industrijski zadatak usisavanja: fleksibilno mobilan ili stacionarno postavljen, za usisavanje krupnih strugotina do najsitnijih lebdećih čestica, za male ili velike količine, za tekući ili kruti, neproblematični materijal ili materijal štetan za zdravlje.





Industrijski usisavači za tekućine i strugotine

Naši robusni industrijski usisavači pouzdano odlikuju velikom opterećenju zbog velike količine abrazivnih strugotina, krutih tvari i maziva. Ovi su usisavači konstruirani za stacionarnu ili mobilnu uporabu u neprekidnom radu izravno u procesu.

Industrijski usisavači za krute tvari i prašinu

Ovi usisavači imaju posebnu tehnologiju filtriranja prašine i krutih tvari i konstruirani su za stacionarnu uporabu kao i neprekidan rad izravno u procesu.

Industrijski usisavači zaštićeni od eksplozije

Robusni industrijski usisavači za prostore ugrožene eksplozijom. Uredaji se mogu upotrebljavati u zoni 22.



Industrijski uredaji za otprašivanje

Ovi su industrijski usisavači specijalisti za učinkovito otkrivanje lebdećih čestica u stacionarnom neprekidnom radu izravno u procesu.

Industrijski uredaji za otprašivanje zaštićeni od eksplozije

Ovi su industrijski uredaji za otprašivanje specijalisti za učinkovito otkrivanje lebdećih čestica u stacionarnom neprekidnom radu izravno u procesu u zoni 22.

Rješenja za usisavanje specifična za kupca

Bez obzira koliko je vaša primjena neobična – mi dizajniramo rješenja za mobilno i stacionarno usisavanje prema vašim zahtjevima.



SNAŽNI SUSTAVI ZA INDUSTRIJU.



NOVO

Kärcher kvaliteta
+ Ringler snaga



RINGLER 
Kärcher Group

KÄRCHER

SUHI USISAVAČI ZA PROFESIONALNO ČIŠĆENJE.

Naši suhi usisavači moraju proći stroga testiranja prije nego što ih pustimo u tešku svakodnevicu. Ti su uređaji iznimno lagani i robusni te se odlikuju dugim životnim vijekom i jako su tihi. Specijalno su razvijeni za profesionalnu uporabu u hotelima, uredima i trgovini na malo te zadovoljavaju najviše zahtjeve u području profesionalnog čišćenja zgrada.





Suhi usisavači ecoefficiency

Naši suhi usisavači s funkcijom ecoefficiency troše malo, a daju puno. A dovoljno su tihi za rad u područjima osjetljivima na buku.

Električne metle

EB 30/1 Professional Li-Ion je prva električna metla na baterije za profesionalne korisnike na tržištu.

Usisavači s četkom za tepih

Vrlo jednostavni za rukovanje, serijski opremljeni pametnim dodacima, s posebno velikom radnom širinom odlično prikladni za velike površine.

Evo kako ćete ispravno pročitati nazive uređaja:

Model	Zapremina spremnika Radna širina	Turbine	Izvedba i oprema	Varijante opreme
Primjer: T	15	1	ecoefficiency	
Primjer: CV	38	2		
Primjer: EB	30	1	Adv	Li-ion
Primjer: HV	1	1		Bp Fs

T = Suhi usisavači
BV = Backpack Vacuum, ledni usisavač
EB = Electric Broom, akumulatorska električna metla
CV = Carpet Vacuum, usisavač s četkom za tepih
HV = Handheld Vacuum, akumulatorski ručni usisavač

U nazivu uređaja s kombinacijom brojeva kod **suhih usisavača** 1. broj znači kapacitet spremnika (u litrama).

Kod **uređaja EB** i kod **uređaja CV** 1. broj znači radnu širinu valjka s četkom (u centimetrima).

U nazivu uređaja s kombinacijom brojeva 2. broj znači broj turbina.

bez oznake = standardna oprema
Classic = jednostavna oprema
Adv = Advanced, s dodatnom opremom
RS = Ride-on/Step-on, uređaji za stajanje
ecoefficiency = uređaj s funkcijom - ecoefficiency

Bp = Battery powered, na baterijski pogon
Pack = Package (baterija i punjač dio su isporuke)
Li-ion = litij-ionska baterija
As = Automotive Set
Cs = Construction Set
Fs = Facility Set

POTPUNO PUNJENJE ZA OPUŠTEN RAD

Naši snažni akumulatorski usisavači ne razlikuju se od kablskih usisavača u pogledu snage i rezultata čišćenja. Pružaju odličan učinak čišćenja. To ćete doživjeti svaki dan u uporabi. I bit ćete oduševljeni nesmetanim radom bez kabela, izvanrednom mobilnošću i fleksibilnošću, boljom produktivnošću uz manje napora i uštedom vremena do 23 posto. Zahvaljujući svim njihovim prednostima naši novi akumulatorski usisavači idealni su pratioci za vas kao upravitelja zgrada, u čišćenju zgrade, u prijevozništvu, u hotelijerstvu i trgovini na malo.



**Naši
akumulatorski
usisavači nalaze
se na stranicama
130/31**

1 Vrhunski napunjen!

Naš BV 5/1 Bp je akumulatorski ledni suhi usisavač koji vam omogućuje rad bez kabela s najvećom mobilnošću i fleksibilnošću. Zbog svoje velike usisne snage usporedive s mrežnim uređajima, BV 5/1 Bp ima velik učinak čišćenja. Njegovo patentirano ergonomsko ledno postolje pruža vam veliki komfor pri nošenju i posebno jednostavno rukovanje jer upravljate svim funkcijama izravno putem upravljačke ploče na pojasu. S uređajem BV 5/1 Bp radite znatno opuštenije i štedite do 23 posto vremena. I štedite troškove servisiranja jer bežični uređaji nikada nemaju oštećene kabele.

2 Za punu snagu nije potreban kabel

Naš BV 5/1 Bp pruža najbolji učinak čišćenja na tržištu zahvaljujući inovativnoj akumulatorskoj bateriji Kärcher Battery Power+ -36 V. A ta snaga odgovara snazi usporedivog suhog usisavača na mrežni pogon. Ne odričete se ničega osim kabela. A za to dobivate puno više. S upravljačkom pločom izravno na pojasu naš ledni suhi usisavač vodi vas u novu dimenziju ergonomskog rukovanja. Praktično upravljate svim funkcijama na pojasu bez prekida rada. A zahvaljujući prikazu stanja baterije u svakom trenutku znate koliko rezerve još imate.

3 Bolje je slobodno i opušteno

Akumulatorski usisavači štite vaše zaposlenike i kupce od opasnosti od spoticanja i pada zbog kabela, prije svega tijekom svakodnevnog čišćenja u javnim prostorima. Saginjanje radi uticanja i izvlačenja mrežnih kabela dugoročno znači stres i opterećenje za tijelo. Uštedite sebi i svojim zaposlenicima ovo opterećenje. Umjesto toga uživajte s našim uređajem T 9/1 Bp u toliko jednostavnom rukovanju u prostorima s malo ili nimalo utičnica, bilo na stepenicama, u kinu i kazalištu, hotelskim hodnicima ili bilo gdje.

4 Uvijek tu i svugdje točno

Naš HV 1/1 Bp je akumulatorski ručni usisavač za obrtnike, tvrtke koje pružaju usluge čišćenja i sve one koji žele fleksibilno snažno usisavati. Vrlo pomno smo analizirali koji uređaj za čišćenje upotrebljavaju obrtnici i pružatelji usluga u čišćenju zgrade: praktičan, snažan i izdržljiv akumulatorski ručni usisavač. Naš HV 1/1 Bp je kompaktan i lagan i ima pribor točno specifičan za primjenu kako bi optimalno ispunio sve tipične zadatke čišćenja. Njegovo jednostavno rukovanje, ecoefficiency mod koji šteti struju i prikaz preostalog vremena rada na akumulatorskoj bateriji osnova su za povećanu produktivnost pri čišćenju.

SUHI USISAVAČI: NEOVISNI I TIHI

Pametna, inteligentna rješenja važna su u raznim područjima. Primjerice znatno smanjena buka, jednostavna i brza zamjena kabela i kompletna integracija pribora. Suhi usisavači Kärcher tako imaju baš ona svojstva koja priželjkuju profesionalni korisnici kao što su čistači zgrada ili čistači u hotelima ili u maloprodaji.

	Broj za narudžbu	Sadržaj spremnika (l)	Količina zraka (l/s)	Vakuum (mbar / kPa)	Klasa zaštite	Antistatički koljenasti nastavak	Godišnja potrošnja energije* kWh/godina	Razred učinkovitosti čišćenja tepiha	Razred učinkovitosti čišćenja tvrdih površina	Razred ponovne emisije prašine	Jačina zvuka dB(A)	Nazivna ulazna snaga (W)	Stranica	
Suhi usisavači														
	T 15/1 ecoefficiency	1.355-246.0	15	46	185 / 18,5	II	■	19	C	C	D	74	500	230
	T 12/1 ecoefficiency	1.355-135.0	12	46	185 / 18,5	II	■	18,5	C	C	D	73	500	230
	T 10/1 ecoefficiency	1.527-413.0	10	46	185 / 18,5	II	■	19	C	C	D	71	500	230
	T 7/1 ecoefficiency	1.527-145.0	7	46	185 / 18,5	II	■	19,1	C	C	E	75	500	231
	T 15/1 HEPA	1.355-235.0	15	53	240 / 24	II	■	30	C	D	B	76	800	231
	T 12/1	1.355-100.0	12	53	240 / 24	II	■	31,4	D	C	D	75	800	231
	T 10/1	1.527-150.0	10	53	240 / 24	II	■	30,1	D	C	D	73	800	231
	T 7/1 Classic	1.527-181.0	7,5	40	235 / 23,5	II	-	37,5	E	C	D	75	850	231
	BV 5/1	1.394-200.0	5	53	240 / 24	II	■	30,5	D	C	C	76	800	232
Električne metle														
	EB 30/1 Adv Li-Ion	1.545-127.0	1	-	-	III	-	-	-	-	-	-	-	232
	EB 30/1 Li-Ion	1.545-126.0	1	-	-	III	-	-	-	-	-	-	-	232
Usisavači s četkom za tepih														
	CV 60/2 RS Bp Pack	1.011-028.0	17	34	117 / 11,7	II	-	-	-	-	-	-	-	233
	CV 48/2	1.057-328.0	5,5	40	200 / 20	II	-	21,8	D	-	F	80	850	233
	CV 38/2 Adv	1.033-336.0	5,5	40	200 / 20	II	-	25,8	C	-	F	79	850	233
	CV 30/1	1.023-121.0	5,5	43	193 / 19,3	II	-	32,5	B	-	F	80	850	233

■ Sadržano u opsegu isporuke.

* Indikativna godišnja potrošnja energije (kWh po godini), na bazi usisavanja od 50 puta godišnje. Stvarna godišnja potrošnja energije ovisi o tome koliko se koristi uređaj.



SUHI USISAVAČI

eco!efficiency



Golden Broom
Award 2011



Bundespreis
ecodesign
Produkt 2012



T 15/1 eco!efficiency



T 12/1 eco!efficiency

Tehnički podaci

Količina zraka	l/s	46	46
Vakuum	mbar / kPa	185 / 18,5	185 / 18,5
Volumen spremnika	l	15	12
Maks. ulazna snaga	W	500	500
Napon	V	220-240	220-240
Standardni nazivni promjer		DN 35	DN 35
Duljina kabela	m	15	12
Razina učinka buke	dB(A)	60	60
Težina bez pribora	kg	7,1	6,4
Dimenzije (D × Š × V)	mm	434 x 316 x 400	410 x 315 x 340

Oprema

Usisno crijevo	m	2,5	2,5
Teleskopska usisna cijev		Standard	-
Filtarska vrećica		Flis	Flis
Trajna filtarska košara od flisa		■	■
Preklopiva podna mlaznica	mm	285	285
Broj za narudžbu		1.355-246.0	1.355-135.0

■ Sadržano u opsegu isporuke.



T 10/1 eco!efficiency



T 7/1 eco!efficiency

Tehnički podaci

Količina zraka	l/s	46	46
Vakuum	mbar / kPa	185 / 18,5	185 / 18,5
Volumen spremnika	l	10	7
Maks. ulazna snaga	W	500	500
Napon	V	220-240	220-240
Standardni nazivni promjer		DN 35	DN 35
Duljina kabela	m	12	7,5
Razina učinka buke	dB(A)	57	62
Težina bez pribora	kg	6,3	5,7
Dimenzije (D × Š × V)	mm	355 x 310 x 410	350 x 310 x 340

Oprema

Usisno crijevo	m	2,5	2
Usisna cijev	m	Metal 2 x 0,5	Metal 2 x 0,5
Filtarska vrećica		Flis	Flis
Trajna filtarska košara od flisa		■	■
Preklopiva podna mlaznica	mm	270	270
Broj za narudžbu		1.527-413.0	1.527-145.0

■ Sadržano u opsegu isporuke.

SUHI USISAVAČ - 12-15 LITARA



T 15/1 HEPA



T 12/1

Tehnički podaci

Količina zraka	l/s	53	53
Vakuum	mbar / kPa	240 / 24	240 / 24
Volumen spremnika	l	15	12
Maks. ulazna snaga	W	800	800
Napon	V	220-240	220-240
Standardni nazivni promjer		DN 35	DN 35
Duljina kabela	m	15	12
Razina učinka buke	dB(A)	62	62
Težina bez pribora	kg	7,1	6,4
Dimenzije (D × Š × V)	mm	434 × 316 × 400	410 × 315 × 340

Oprema

Usisno crijevo	m	2,5	2,5
Teleskopska usisna cijev		Standard	-
Filtarska vrećica		Flis	Flis
Trajna filtarska košara od najlona		■	■
Preklapiva podna mlaznica	mm	285	285
Broj za narudžbu		1.355-235.0	1.355-100.0

■ Sadržano u opsegu isporuke.

SUHI USISAVAČ - 10 LITARA



T 10/1



T 7/1 Classic

Tehnički podaci

Količina zraka	l/s	53	40
Vakuum	mbar / kPa	240 / 24	235 / 23,5
Volumen spremnika	l	10	7,5
Maks. ulazna snaga	W	800	850
Napon	V	220-240	220-240
Standardni nazivni promjer		DN 35	DN 35
Duljina kabela	m	10	7,5
Razina učinka buke	dB(A)	59	62
Težina bez pribora	kg	6,3	3,5
Dimenzije (D × Š × V)	mm	355 × 310 × 410	375 × 285 × 310

Oprema

Usisno crijevo	m	2,5	2 / s koljenastim nastavkom
Usisna cijev	m	Metal 2 × 0,5	Plastika 3 × 0,35
Filtarska vrećica		Flis	Flis
Trajna filtarska košara od najlona		■	■
Preklapiva podna mlaznica	mm	270	270
Broj za narudžbu		1.527-150.0	1.527-181.0

■ Sadržano u opsegu isporuke.

LEĐNI USISAVAČ



Verzija s
baterijom
na stranici
132

BV 5/1

Tehnički podaci

Količina zraka	l/s	53
Vakuum	mbar / kPa	240 / 24
Volumen spremnika	l	5
Maks. ulazna snaga	W	800
Napon	V	220-240
Standardni nazivni promjer		DN 35
Duljina kabela	m	15
Razina zvučnog tlaka EN 60335-2-69 Nesigurnost K = 1 dB(A)	dB(A)	62
Razina učinka buke	dB(A)	76
Težina	kg	5,3
Dimenzije (D × Š × V)	mm	400 × 320 × 540

Oprema

Usisno crijevo	m	1,5 / sa zglobovima
Teleskopska usisna cijev		Standard
Filtarska vrećica		Flis
Perivi najlonski filtar (glavni filtar)		■
Preklopiva podna mlaznica	mm	290
Broj za narudžbu		1.394-200.0

■ Sadržano u opsegu isporuke.

AKUMULATORSKA
ELEKTRIČNA METLA

EB 30/1 Adv Li-Ion



EB 30/1 Li-Ion

Tehnički podaci

Radna širina	mm	300	300
Volumen spremnika	l	1	1
Napon	V	220-240	220-240
Trajanje rada (tepih / tvrda površina)	min	82 / 104	41 / 52
Vrijeme punjenja baterije	h	1	5
Težina	kg	2,3	2
Dimenzije (D × Š × V)	mm	250 × 300 × 1100	250 × 300 × 1100

Oprema

Akumulatorska baterija 7,2 V / 2,6 Ah	■	■
Izmjenjiva baterija 7,2 V / 2,6 Ah	■	-
Punjač s utikačem BC 1/0.45	-	■
Punjač koji se brzo puni BC 1/1.8	■	-
Valjak s četkom, standardni	■	■
Broj za narudžbu	1.545-127.0	1.545-126.0

■ Sadržano u opsegu isporuke.

USISAVAČI S ČETKOM ZA TEPIH



CV 60/2 RS Bp Pack



CV 48/2

Tehnički podaci

Radna širina	mm	610	480
Količina zraka	l/s	34	40
Vakuum	mbar / kPa	117 / 11,7	200 / 20
Volumen spremnika	l	17	5,5
Maks. ulazna snaga	W	1224	850
Napon	V	36	220-240
Standardni nazivni promjer		DN 32	DN 35
Duljina kabela	m	-	12
Razina zvučnog tlaka EN 60335-2-69	dB(A)	68	65
Nesigurnost K = 1 dB(A)			
Razina učinka buke	dB(A)	-	80
Snaga motora s četkama	W	373	150
Težina	kg	203	10
Dimenzije (D × Š × V)	mm	1120 × 640 × 1290	1215 × 485 × 350

Oprema

Mlaznica za fuge i tepihe		■ / ■	■ / ■
Usisna cijev, izvlačna		■	■
Elastično usisno crijevo, izvlačno		■	■
Filterska vrećica		Papir	Flis
Indikator stanja filtra		■	■
Valjak s četkom	Kom	2	1
Broj za narudžbu		1.011-028.0	1.057-328.0

■ Sadržano u opsegu isporuke.



CV 38/2 Adv



CV 30/1

Tehnički podaci

Radna širina	mm	380	300
Količina zraka	l/s	40	43
Vakuum	mbar / kPa	200 / 20	193 / 19,3
Volumen spremnika	l	5,5	5,5
Nazivna ulazna snaga	W	850	850
Napon	V	220-240	220-240
Standardni nazivni promjer		DN 35	DN 35
Duljina kabela	m	12	12
Razina zvučnog tlaka EN 60335-2-69	dB(A)	65	66
Nesigurnost K = 1 dB(A)			
Razina učinka buke	dB(A)	79	80
Snaga motora s četkama	W	150	150
Težina	kg	9,5	8,4
Dimenzije (D × Š × V)	mm	1215 × 390 × 350	423 × 311 × 1200

Oprema

Mlaznica za fuge i tepihe		■ / ■	■ / ■
Usisna cijev, izvlačna		■	■
Elastično usisno crijevo, izvlačno		■	■
Filterska vrećica		Flis	Flis
Indikator stanja filtra		■	■
Valjak s četkom	Kom	1	1
Broj za narudžbu		1.033-336.0	1.023-121.0

■ Sadržano u opsegu isporuke.

AKUMULATORSKI USISAVAČ ZA PROZORE



Rješenje za čišćenje za sve glatke površine

S mokrim usisavačima serije WVP 10 pri ruci imate akumulatorski i lagan uređaj kojim možete bez tragova čistiti prozore, ogledala, pločice i sve druge glatke površine sve do rubova. Kod verzije WVP 10 Adv s funkcijom brzog punjenja i isporučenom zamjenjivom akumulatorskom baterijom moguć je rad gotovo bez prekida. Sredstvo za čišćenje i ostali pribor isporučuju se s proizvodom.



1



2



3



4

1 Lagan, ergonomski i univerzalno primjenjiv

- Prikladan za sve vrste glatkih površina, bilo da su vodoravne, okomite ili čak iznad glave.
- Praktičan za manipuliranje i jednostavan za rukovanje.
- Sigurno i udobno manipuliranje zbog gumenog prstena na ručki.

2 Uklonjiva i zamjenjiva akumulatorska baterija

- Omogućuje vanjsko punjenje akumulatorske baterije, a u kombinaciji s drugom akumulatorskom baterijom rad bez prekida.
- Stanje napunjenosti prikazuje se trima svjetlećim diodama iznad sklopke za uključenje/isključenje.

3 Praktično čišćenje rubova

- Rezultati čišćenja bez tragova, sve do rubova, zahvaljujući ručno podesivom držaču razmaka.

4 Velik volumen spremnika za prljavu vodu

- Smanjuje prekide rada zbog čestog pražnjenja i tako povećava produktivnost.

TEHNIČKI PODACI I OPREMA

WVP 10 Adv

WVP 10

- WVP 10 Adv s funkcijom brzog punjenja
- Zamjenjiva akumulatorska baterija
- Rad gotovo bez prekida

- Prikladno za sve glatke površine
- Odlični rezultati čišćenja kod vodoravne i okomite primjene
- Velik usisni spremnik

Tehnički podaci

		WVP 10 Adv	WVP 10
Spremnik prijave vode	ml	200	200
Vrijeme punjenje baterije	min	60	180
Napon	V	100-240	100-240
Frekvencija punjača	Hz	50-60	50-60
Širina usisne mlaznice	mm	280	280
Širina uske usisne mlaznice	mm	170	-
Težina	kg	0,7	0,7
Dimenzije (V x Š x D)	mm	125 x 280 x 325	125 x 280 x 325

Oprema

	WVP 10 Adv	WVP 10
Uređaj	■	■
Akumulatorska baterija	■	■
Boca za prskanje	■	■
Krpa od mikrovlakana	■	■
Sredstvo za čišćenje 0,5 l	■	■
Punjač 180 min	-	■
Brzi punjač 60 min	■	-
2. Akumulatorska baterija	■	-
Uska usisna mlaznica	■	-
Broj za narudžbu	1.633-560.0	1.633-550.0

■ Sadržano u opsegu isporuke.

Pribor

Naziv proizvoda	Br. za narudžbu	Opis	UT
Mlaznica 170 mm	9.013-535.3	170 mm široka antracit rezervna mlaznica za usisavače za prozore i površine WVP.	02
Mlaznica 280 mm	9.013-530.3	Rezervna mlaznica, antracit, širine 280 mm, za usisavače za prozore i površine WVP.	02
Brisač 170 mm	2.633-104.0	Za čistoću bez tragova na svim glatkim površinama - bez kapanja vode.	02
Brisač 280 mm	2.633-005.0	Za čistoću bez tragova na svim glatkim površinama - bez kapanja vode.	02
Boca za prskanje, okrugla, rezervna	4.633-153.0	Rezervna boca za prskanje za sredstva za čišćenje, zapremnine 500 ml. Za uporabu s usisavačima za prozore i površine WVP.	02
WV navlake za brisanje od mikrovlakana, za unutra	2.633-130.0	Navlaka za brisanje od mikrovlakana za unutra s čičkom, za optimalno uklanjanje prljavštine s bocom za prskanje modela WV na svim glatkim površinama.	02
WV navlake za brisanje od mikrovlakana, za van	2.633-131.0	Idealna za vanjske prozore: navlaka od mikrovlakana za van s čičkom, s posebno mnogo abrazivnih vlakana. Uklj. strugač za najtvrdokorniju prljavštinu.	02
Zamjenjiva akumulatorska baterija	2.633-123.0	Zamjenjiva akumulatorska baterija za akumulatorski usisavač za prozore WV 10 za čišćenje bez prekida.	02
EU mrežni dio	2.633-107.0	Rezervni EU mrežni dio za punjenje usisavača za prozore i površine Kärcher.	02
Stanica za punjenje, rezervna WVP 10 Adv	2.633-041.0	Rezervna stanica za brzo punjenje, za punjenje akumulatorske baterije WVP 2.633-123.0. Trajanje punjenja 50 minuta.	02

Pribor

Naziv proizvoda	Br. za narudžbu	Opis	UT
SanitPro sredstvo za svakodnevno čišćenje CA 20 R eco!perform	6.295-685.0	Sredstvo za svakodnevno čišćenje sanitarija gotovo za uporabu. Čuva materijal, ekološko. Jedinica pakiranja s 12 boca uklj. 2 glave za prskanje. Jedna glava za prskanje dovoljna je za do 40 primjena	02
SurfacePro sredstvo za čišćenje površina CA 30 R eco!perform	6.295-686.0	Sredstvo za čišćenje površina gotovo za uporabu, za ručnu primjenu. Brzo se suši ne ostavljajući crtice. Jedinica pakiranja s 12 boca uklj. 2 glave za prskanje. Do 40 primjena po glavi prskalice.	02
SurfacePro sredstvo za čišćenje stakla CA 40 R eco!perform	6.295-687.0	Sredstvo za čišćenje stakla gotovo za uporabu, prikladno i za plastične površine. Brzo se suši ne ostavljajući crtice. Jedinica s 12 boca uklj. 2 glave za prskanje. Do 40 primjena po glavi prskalice.	02

MALI DODACI, VELIKI UČINAK

Naša opsežna ponuda pribora za suhe usisavače čini vaš svakodnevni rad još ugodnijim i učinkovitijim. Zahvaljujući integriranom spremanju – izravno na ili u uređaju – pribor vam je uvijek brzo na dohvat ruke i jednako je brzo ponovno siguran i pospremljen. Suhi usisavači zajedno s usisnim mlaznicama, crijevima i usisnim cijevima tipičnim za primjenu čine optimalno međusobno usklađen sustav. Vidljiv rezultat za vas su primjereni procesi čišćenja i beskompromisna čistoća.





1 Istodobno usisavanje i četkanje

S električnim četkama za usisavanje ESB 28 i ESB 34 tepisoni se temeljito usisavanju i istodobno četkaju.

2 Zdravi zrak

Kärcher HEPA filtri osiguravaju higijenski besprijekoran zrak, primjerice u hotelima, bolnicama, dječjim vrtićima.













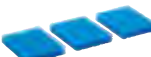
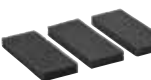

3 Filtriranje bez vrećice







Kärcher permanentni filtri omogućuju usisavanje i bez filtarske vrećice.











4 Bolje filtriranje znači povoljnije filtriranje

Kärcher filtarske vrećice od flisa su izuzetno ekonomične: dvostruki kapacitet skupljanja prašine u usporedbi s papirnatim filtarskim vrećicama, 10 posto bolji stupanj filtriranja i dugi životni vijek trajanja znatno smanjuju troškove materijala.

	Opis	Kom	Broj za narudžbu	UT
Papirnati filter				
	Papirnat filterarske vrećice, 2-slojne, za T 15/1	10 kom	6.907-019.0	02
	Papirnat filterarske vrećice, 2-slojne, za T 12/1	10 kom	6.904-312.0	02
	Papirnat filterarske vrećice, 2-slojne, za T 10/1, T9/1 + T 7/1 eco!	10 kom	6.904-333.0	02
	Papirnat filterarske vrećice, 2-slojne, za T 10/1, /9/1 + T 7/1 eco! Za zbrinjavanje s malo prašine	10 kom	6.904-370.0	02
	Papirnat filterarske vrećice, 2-slojne, za CV 48/2 - CV 30/1	10 kom	6.904-294.0	02
	Papirnat filterarske vrećice, 2-slojne, za BV 5/1	10 kom	6.904-403.0	02
Filtarske vrećice od flisa				
	Filtarske vrećice od flisa, 3-slojne, za T 15/1 Classic	10 kom	6.907-017.0	02
	Filtarske vrećice od flisa, 3-slojne, za T 12/1 + T 10/1	10 kom	6.904-315.0	02
	Filtarske vrećice od flisa, 3-slojne, za T 7/1 Classic	10 kom	6.904-084.0	02
	Filtarske vrećice od flisa, 3-slojne, za T 7/1 eco!, BV 5/1 + T 9/1	10 kom	6.904-335.0	02
	Filtarske vrećice od flisa, 3-slojne, za CV 48/2 - CV 30/1	10 kom	6.904-305.0	02
Filtri				
	Trajna košara glavnog filtra za T 7/1 Classic		2.889-099.0	02
	Trajna košara glavnog filtra za T 10/1 + T 7/1 eco!		5.731-649.0	02
	Trajna košara glavnog filtra za T 15/1 + T 12/1		5.731-640.0	02
	Trajna košara glavnog filtra za BV 5/1		5.731-632.0	02
	Trajna košara glavnog filtra za T 9/1 Bp		5.731-628.0	02

	Opis	Kom	Broj za narudžbu	UT
	Filtar s ravnim naborima HEPA(12) za T 15/1, T 12/1, BV 5/1		6.414-801.0	02
	Filtar s ravnim naborima HEPA(12) za CV 48/2 - CV 30/1		6.414-760.0	02
	Pjena za filter za T 15/1 eco! - T 10/1 eco! + za CV 48/2 - CV 30/1		6.414-765.0	02
	Standardni filter odlaznog zraka za T 15/1 + T 12/1		6.414-802.0	02
	Zaštitni filter za motor za T 15/1, T 12/2, T 10/1, T 7/1 (eco!) + BV 5/1		6.414-611.0	03
	Koljeno, novi stezni sustav, DN 35, sa zasunom za štetni zrak i antistatičkom izvedbom		2.889-148.0	02
	Usisno crijevo s koljenastim nastavkom, antistatičko, stari stezni sustav, za T15/1 do T 7/1 (osim Classic)		4.440-907.0	02
	Usisno crijevo s koljenastim nastavkom, stari stezni sustav, za T15/1 do T 7/1 (osim Classic)		4.440-911.0	02
	Usisno crijevo s koljenastim nastavkom, za T 7/1 Classic		2.889-100.0	02
	Usisno crijevo s koljenastim nastavkom, DN 35, 2,5 m, s novim steznim sustavom		2.889-133.0	02
	Usisno crijevo s koljenastim nastavkom, DN 35, 1,5 m, s novim steznim sustavom		2.889-132.0	02
	Produžno crijevo za novi stezni sustav DN 35, duljina: 2,5 m		2.889-145.0	02
	Teleskopska usisna cijev, DN 35, 0,61-1 m		2.862-008.0	02
	Teleskopska usisna cijev, DN 32, 0,61-1 m		6.903-524.0	02
	Usisna cijev, metalna, crno premazana, DN 32, 0,5 m		6.906-618.0	02

	Opis	Kom	Broj za narudžbu	UT
	Usisna cijev, metalna, kromirana, DN 32, 0,5 m		6.903-850.0	02
	Usisna cijev, PVC, DN 35, 0,35 m		5.481-010.0	02
	Mlaznica za parket, 360 mm, DN 32		6.905-078.0	02
	Mlaznica za parket, 360 mm, DN 35		2.889-196.0	02
	Mlaznica za parket, 300 mm, DN 35		2.889-197.0	02
	ESB 28 s usisnim crijevom, električnim kabelom i teleskopskom usisnom cijevi, samo za T 201, T 12/1 (230 V)		2.641-815.0	02
	Turbo mlaznica za tapacirani namještaj, 160 mm, DN 32 (s reduksijskom spojnicom DN 35/32)		2.860-113.0	02
	Turbo podna mlaznica, 270 mm, DN 32 (s reduksijskom spojnicom DN 35/32)		2.860-114.0	02
	Kombinirana mlaznica, 295 mm, plastika, DN 35, preklopiva, Dio isporuke kod usisavača eco!efficiency		2.889-179.0	02
	Kombinirana mlaznica, 295 mm, plastika, DN 35, preklopiva Dio isporuke standardnih usisavača T 15/1 do T 10/1, T 9/1 6 lednih usisavača		2.889-129.0	02
	Kombinirana mlaznica, 285 mm, plastika, DN 32, preklopiva		6.907-410.0	02
	Kombinirana mlaznica, 270 mm, plastika sa stopicom od plastike, DN 32, preklopiva		6.907-467.0	02
	Kombinirana mlaznica, 290 mm, plastika sa stopicom od plastike, DN 32, preklopiva		6.907-468.0	02
	Kombinirana mlaznica, 270 mm, plastika, DN 35, preklopiva		6.907-496.0	02
	Podna mlaznica, 220 mm, DN 35, za HV 1/1 Bp		2.889-220.0	02

	Opis	Kom	Broj za narudžbu	UT
	Četka za usisavanje, rotirajuća, DN32, plastične čekinje		6.903-887.0	02
	Četka za usisavanje, rotirajuća, DN 35, prirodne čekinje (goveđa dlaka)		6.903-862.0	02
	Četka za usisavanje, DN 35, prirodne čekinje (konjska dlaka), za HV 1/1 Bp		2.889-221.0	02
	Višenamjenska četka, 120 mm, DN 32, plastika		6.906-122.0	02
	Mlaznica za tapecirani namještaj, 120 mm, DN 32		6.903-402.0	02
	Mlaznica za tapecirani namještaj, 120 mm, DN 35		6.905-998.0	02
	Komplet mlaznica DN 32, sastoji se od mlaznice za fuge, mlaznice za tapecirani namještaj, okrugle četke, steznog držača		2.860-143.0	02
	Mlaznica za fuge, PVC, 210 mm, DN 35		2.889-130.0	02
	Mlaznica za fuge, PVC, 210 mm, DN 32		6.903-403.0	02
	Mlaznica za fuge, PVC, 205 mm, DN 35		6.900-385.0	02
	Četka za čišćenje radijatora, DN 32, plastika (za mlaznicu za fuge 6.903-403.0)		6.903-404.0	02
	Četka za čišćenje radijatora, DN 35, plastika (za mlaznicu za fuge 6.900-385.0)		6.903-034.0	02
	Komplet redukcijskih/proširnih spojnica, DN 40/35, DN 35/32 (cijev -> mlaznica), PVC		2.860-117.0	02
	Redukcijska spojnica s DN 35 na DN 32, metalna, (cijev -> mlaznica)		6.902-072.0	02
	Element za proširenje (cijev -> mlaznica)		6.902-083.0	02
	Spojnica, DN 32/35, s unutarnjim navojem, za spajanje 2 usisnih crijeva		6.902-077.0	02

KAKO PRLJAVŠTINA NE BI OSTALA U TEPIHU.

Površine tepiha u zgradama s uredima, hotelima ili školama svakodnevno se puno troše. Tu su se dokazala naša sredstva za čišćenje tepiha. Ona su robusna, snažna i svestrana. Pogodna su za generalno čišćenje i međučišćenje tepiha i uklanjanje mrlja na tekstilnim površinama. Također se presvlake i auto sjedala mogu dubinski čistiti našim sredstvima za čišćenje tepiha. A s odgovarajućim priborom možete čistiti čak i pločice.



Sadržaj Uredaji za generalno čišćenje tepiha

Ekstrakcijski uređaji	Stranica 244
Profesionalna glava za pranje	Stranica 245
Ventilator	Stranica 245
Automati za generalno čišćenje tepiha	Stranica 246
Uređaj za međučišćenje tepiha	Stranica 246
Pribor	Stranica 247



VISITOR'S CHOICE
AMSTERDAM
INNOVATION
AWARD
2016

Vaš brz, tih pomoćnik pri sušenju: AB 20 Ec

Naš novi ventilator AB 20 Ec oduševljava posebno tihim radom uz istovremeno velik učinak. Začudit ćete se kako ćete brzo moći ponovno hodati po tepihu nakon temeljitog čišćenja. A to će oduševiti i vaše klijente.

Prvi takve vrste: BRC 40/22 C

Kao prvi uređaj za automatsko čišćenje tepiha na tržištu BRC 40/22 C može čistiti prema naprijed i izbjeći nepotrebno kretanje tijekom čišćenja. Na taj način štedite najmanje 30% vremena rada uz istovremeno značajno povećanu produktivnost. To omogućuje glava četke, koja se može rotirati za 200° u oba smjera, s integriranim usisavanjem. Vaš BRC 40/22 C: za dubinsko i ekonomično čišćenje tepiha.

Evo kako ćete ispravno pročitati nazive uređaja:

Vrsta uređaja	Spremnik za vodu	Tlak prskanja	Izvedba i oprema
Primjer: Puzzi	30	4	
Puzzi = Naziv proizvođača	U nazivima proizvoda s kombinacijom brojeva 1. broj predstavlja volumen spremnika čiste vode (u litrama).	U nazivu uređaja s kombinacijom brojeva 2. broj znači tlak prskanja (u barima).	Adv = Advanced, uređaj s dodatnom opremom E = električno grijanje C = Compact, uređaj kompaktnih dimenzija

Vrsta uređaja	Radna širina	Volumen spremnika	Izvedba i oprema
Primjer: BRC	30	15	C
BRC = Automatski uređaj za čišćenje poda s valjkom Carpet	U nazivima proizvoda s kombinacijom brojeva 1. broj predstavlja radnu širinu u cm.	U nazivu uređaja s kombinacijom brojeva 2. broj predstavlja volumen spremnika.	C = Compact, uređaj bez voznog pogona (trakcije)

Vrsta uređaja	Radna širina	Broj okretaja	Izvedba i oprema
Primjer: BRS	43	500	C
BRS = Stroj za ribanje s valjkom	U nazivima proizvoda s kombinacijom brojeva 1. broj predstavlja radnu širinu u cm.	U nazivu uređaja s kombinacijom brojeva 2. znači broj okretaja (okr/min).	C = Compact, uređaj bez voznog pogona (trakcije)

EKSTRAKCIJSKI UREĐAJI - 30 LITARA



Puzzi 30/4



Puzzi 30/4 E

Tehnički podaci

Maks. površinski učinak	m ² /h	60-75	60-75
Količina zraka	l/s	74	74
Vakuum	mbar / kPa	254 / 25,4	254 / 25,4
Količina prskanja	l/min	3	3
Tlak prskanja	bar	4	4
Spremnik za svježu vodu	l	30	30
Spremnik za prijavu vodu	l	15	15
Težina	kg	26	28
Dimenzije (D × Š × V)	mm	580 × 460 × 930	580 × 460 × 930

Oprema

Crijevo za prskanje s integriranim dovodom vode	m	4	4
Široka podna mlaznica s fleksibilnom usisnom gumom	■	■	■
Ručni alat	■	■	■
Utičnica za glavu za pranje		PW 30/1	PW 30/1
Broj za narudžbu		1.101-120.0	1.101-122.0

■ Sadržano u opsegu isporuke. □ Mogući pribor.

UREĐAJI ZA EKSTRAKCIJSKO RASPRŠIVANJE - 10 I 8 LITARA



Puzzi 10/2 Adv



Puzzi 10/1



Puzzi 8/1 C

Tehnički podaci

Maks. površinski učinak	m ² /h	30-45	20-25	12-18
Količina zraka	l/s	54	54	61
Vakuum	mbar / kPa	220 / 22	220 / 22	236 / 23,6
Količina prskanja	l/min	2	1	1
Tlak prskanja	bar	2	1	1
Spremnik za svježu vodu	l	10	10	8
Spremnik za prijavu vodu	l	9	9	7
Težina	kg	11,5	10,7	9,8
Dimenzije (D × Š × V)	mm	705 × 320 × 435	705 × 320 × 435	530 × 330 × 440

Oprema

Crijevo za prskanje s integriranim dovodom vode	m	2,5	2,5	2,5
Uska podna mlaznica s fleksibilnom usisnom gumom	■	■	■	-
Ručni alat	■	■	■	■
Mlaznica za tapcirane površine	-	-	■	■
Utičnica za glavu za pranje		PW 30/1	-	-
Broj za narudžbu		1.193-120.0	1.100-130.0	1.100-225.0

■ Sadržano u opsegu isporuke.

PROFESIONALNA GLAVA ZA PRANJE



PW 30/1 (Puzzi 10/2 Adv)

PW 30/1 (Puzzi 30/4 i Puzzi 30/4 E)

Tehnički podaci

Maks. površinski učinak	m ² /h	40-55	70-110
Snaga motora s četkama	W	60	60
Napon	V	220-240	220-240
Težina	kg	5,7	5,9
Dimenzije (D × Š × V)	mm	350 × 260 × 835	350 × 260 × 835
Broj za narudžbu		1.913-102.0	1.913-103.0

VENTILATOR



AB 20 Ec

Tehnički podaci

Prostorna struja	m ³ /h	1200
Duljina kabla	m	7,5
Ulazna snaga	W	120
Napon	V	220-240
Težina	kg	7,1
Broj okretaja	okr/min	1450
Dimenzije (D × Š × V)	mm	375 × 353 × 371

Oprema

Integrirani prihvatnik za mrežni kabel	■
Robusno plastično kućište	■
Ergonomska ručka za nošenje	■
Broj za narudžbu	1.004-062.0

■ Sadržano u opsegu isporuke.

AUTOMATI ZA GENERALNO ČIŠĆENJE TEPIHA - 45 I 30 CENTIMETARA



BRC 45/45 C



BRC 40/22 C



BRC 30/15 C

Tehnički podaci

Površinski učinak (generalno čišćenje/međučišćenje s iCapsol)	m ² /h	350 / 1000	500 / 900	150 / -
Količina zraka	l/s	45	47	20
Vakuum	mbar / kPa	300 / 30	299 / 30	300 / 30
Tlak prskanja, generalno čišćenje	bar	7	7	3,5
Količina prskanja, generalno čišćenje	l/min	3,2	2,5	1
Radna širina četkanja	mm	410	400	270
Radna širina usisavanja	mm	450	480	315
Spremnik svježe/prijave vode	l	45 / 38	22 / 19	15 / 17
Snaga turbine / motora s četkama	W	1100 / 600	1119 / 400	1130 / 80
Mrežni napon	V	220-240	220-240	220-240
Frekvencija	Hz	50	50-60	50
Težina	kg	48	65	36
Dimenzije (D × Š × V)	mm	770 × 545 × 1250	889 × 470 × 1118	920 × 360 × 750

Oprema

Smjer rada		naprijed ili natrag	naprijed	natrag
Valjkasta četka		-	■	-
Sustav sa 2 spremnika		-	■	-
Rad s iCapsol		■	■	-
Ručni alat, opcionalno		■	■	■
Varijabilni pritisak		-	■	-
Broj valjaka	Kom	2	1	1
Broj za narudžbu		1.008-056.0	1.008-062.0	1.008-057.0

■ Sadržano u opsegu isporuke.

UREĐAJ ZA MEĐUČIŠĆENJE TEPIHA



BRS 43/500 C

Tehnički podaci

Površinski učinak (međučišćenje iCapsol)	m ² /h	300
Tlak prskanja, međučišćenje	bar	3,4
Količina prskanja, međučišćenje	l/min	0,38
Mrežni napon	V	220-240
Frekvencija	Hz	50
Radna širina četkanja	mm	430
Volumen spremnika za svježu vodu	l	7,5
Težina	kg	25
Dimenzije (D × Š × V)	mm	400 × 460 × 1160

Oprema

Smjer rada		naprijed ili natrag
Rad s iCapsol		■
iCapsol spremnik na uređaju		■
Broj valjaka	Kom	2
Broj za narudžbu		1.006-671.0

■ Sadržano u opsegu isporuke.

1 Preostala vlaga u postotcima

10,2 Konkurent A

7,5 Konkurent B

6,1 Konkurent C

3,8 Puzzi Kärcher

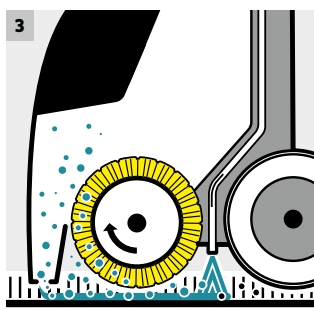
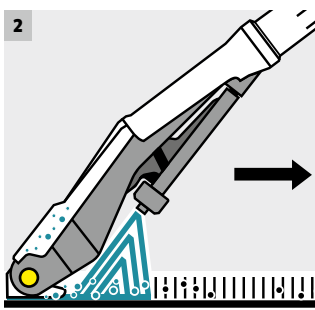
**1 Brže ponovno suho**

Zahvaljujući snažnoj usisnoj turbini uređaja Kärcher Puzzi ostaje izuzetno malo vlage: Tkanje se suši do 63 posto brže nego kod sličnih konkurentskih proizvoda te se po njemu može hodati.

2 Princip ekstrakcijskog raspršivanja

Kod usisavanja s pranjem uređaj prska vodu pomiješanu sa sredstvom za čišćenje – u jednom radnom koraku – te je potom usisava pomoću mlaznice. Nečistoća se odvaja i uklanja u jednom radnom koraku. Po podovima se može brže ponovno hodati jer nakon čišćenja ostaje malo vlage.

3 Temeljito čisto

Kod uređaja za čišćenje tepiha s valjkastom četkom učinak čišćenja se dodatno pojačava uporabom četke. Osim toga tu je i novi dizajn vlakana.

4 Dvostruko svestran

BRC 45/45 C i BRC 40/22 C s uređajem za metenje su višenamjenski uređaji. Kod dubinskog generalnog čišćenja tepiha s ekstrakcijskim raspršivanjem i uporabom mehaničkih četki kontrarotirajući valjci osiguravaju maksimalno tihi hod ujednačenim vlastitim kretanjem. Za ekonomično međučišćenje tepiha preporučuje se Kärcher sredstvo za čišćenje iCapsol RM 768 koje izrazito skraćuje vrijeme sušenja.

5 Inovativni pribor







Pribor za uređaje Puzzi odlikuju brojne inovacije. Fleksibilan zglob omogućuje najbolju moguću ekstrakciju u svakom kutu. Čak je moguć i rad ispod predmeta te se sprječava pogrešna primjena. Modularni sustav omogućuje brzu promjenu između podne mlaznice, mlaznice za tapacirane površine ili mlaznice za fuge.

6 Kärcher sredstva za čišćenje

CarpetPro sredstvo za čišćenje tepiha RM 760 u prahu je sredstvo za generalno čišćenje za prskanje tepiha s ekstrakcijom s tehnologijom inkapsulacije i odstranjivač neugodnih mirisa. Trajno uklanja neugodne mirise. Nije potrebno ispirati. CarpetPro sredstvo za pranje tepiha RM 763 uklanja ostatke prljavštine i tenzida iz tapisona i tekstilnih površina. Skraćuje vrijeme pranja. Za osvježavanje vlakana i boja.

7 Jedan za sve: ručni alat

Neophodni ručni alat odgovara svim uređajima za čišćenje tepiha od Puzzi 8/1 do Puzzi 30/4. Budući da je sav pribor međusobno kompatibilan, uvijek možete koristiti odgovarajući pribor za svaki problem čišćenja i svaki uređaj.

Opis		Broj za narudžbu	UT
Usisna crijeva za prskanje (ne za Puzzi 30/4 i 30/4 E)			
	Usisno crijevo za prskanje DN 32 2,5 m	6.394-826.0	02
	Usisno crijevo za prskanje DN 32 4 m	6.394-375.0	02
Mlaznice			
	Fleksibilna podna mlaznica 240 mm	4.130-007.0	02
	Fleksibilna podna mlaznica 350 mm	4.130-011.0	02
	Mlaznica za tapcirane površine 110 mm	4.130-001.0	02
	Mlaznica za fuge DN32	4.130-010.0	02
	Produžna cijev 780 mm, DN32	4.025-004.0	02
Adapter za tvrde površine			
	Adapter za tvrde površine 240 mm	4.762-014.0	02
	Adapter za tvrde površine 350 mm	4.762-017.0	02
	Ručka	4.321-001.0	02



VRUĆOM PAROM SNAŽNO PROTIV NEČISTOĆE.

Profesionalni parni čistači i parni usisavači Kärcher dokazuju da je para mnogo više od samo toplog zraka. Upravo su ovi uređaji izuzetno ekonomični i neštetni za zdravlje kada se traži pouzdano čišćenje bez kemijskih sredstava za čišćenje.

Glavno su područje primjene parnih čistača i parnih usisavača mokra i higijenska područja, svi tvrdi podovi, sve staklene površine i pločice, armature, ali s odgovarajućim priborom čak i tekstilne površine.



Sadržaj Parni čistači/usisavači

Parni čistači	Stranica 252
Usisavači na paru	Stranica 252
Akumulatorski uređaj za odstranjivanje žvakaćih guma	Stranica 253
Pribor	Stranica 254



Kompaktan i ekonomičan

Naš parni čistač SG 4/4 objedinjuje kompaktne dimenzije s nevjerojatnom snagom od 4 bar tlaka pare. Sustav s 2 spremnicima skraćuje vrijeme zagrijavanja i osigurava neprekidan rad. S ukupno 4 litre volumena mogući su dugi intervali rada. Funkcija VapoHydro omogućuje savršeno namještanje količine pare i zasićenja prema podlozi. Odgovarajući pribor omogućuje savršeno čišćenje uređajem SG 4/4 čak i tvrdih površina kao i tekstila, i to bez kemikalija.

Čišćenje prirodnom parom

Ako tvrdokornu prljavštinu želite ukloniti na higijenski i učinkovit način, naš parni usisavač SGV 8/5 idealan je za to. Od tvrdih podova i plemenitog čelika preko staklenih površina pa sve do industrije. Stupanj ecoefficiency otvara nove putove po pitanju održivosti i omogućuje tih i energetski štedljiv rad. U mnogim slučajevima mogu se postići prvostandardni rezultati čišćenja čak i bez sredstava za čišćenje. Inovativna funkcija samočišćenja pouzdano uklanja naslage u sustavu cirkulacije vode i produljuje životni vijek uređaja.

Problem sa žvakaćom gumom? Riješeno!

Naš novi uređaj za uklanjanje žvakaćih guma SGG 1 zajamčeno uklanja sve žvakaće gume sa svih podova. SGG 1 će u samo 3 do 5 sekundi potpuno odlijepiti svaku žvakaću gumu. Ekološki prihvatljivo, samo s vodenom parom i biološki razgradivim sredstvom za čišćenje na bazi pšeničnog ekstrakta. SGG 1 vas čini vrlo mobilnim i potpuno neovisnim. Lagana naprtnjača s litij-ionskom akumulatorskom baterijom daje vam snagu za trajan rad tijekom 8 sati.

Evo kako ćete ispravno pročitati nazive uređaja:

Vrsta uređaja	Tlak pare	Volumen spremnika
Primjer: SGV	8	5
SGV = Steam Generator Vac, parni usisavač	U nazivu uređaja s kombinacijom brojeva kod parnih usisavača i parnih čistača 1. broj znači tlak pare (u bar).	U nazivu uređaja s kombinacijom brojeva kod parnih usisavača i parnih čistača 2. broj znači volumen spremnika (u litrama).
SG = Steam Generator, parni čistač		
SGG = Steam Generating Gum Remover, uređaj za uklanjanje žvakaćih guma na paru		

PARNI ČISTAČI



SG 4/4

Tehnički podaci

Napon	V	220-240
Snaga grijanja	W	2300
Volumen spremnika	l	4
Duljina kabela	m	7,5
Tlak pare	bar	4
Težina bez pribora	kg	8
Dimenzije (D × Š × V)	mm	475 × 320 × 275

Oprema

Usisno crijevo za paru s ručkom



Parne cijevi 2 x



Podna mlaznica



Okrugla četka



Mlaznica za tepihe s četkom



Broj za narudžbu

1.092-104.0

■ Sadržano u opsegu isporuke.

PARNI USISAVAČI



SGV 8/5



SGV 6/5

Tehnički podaci

Napon	V	220-240	220-240
Snaga grijanja	W	3000	3000
Volumen spremnika	l	5	5
Duljina kabela	m	7,5	7,5
Tlak pare	bar	8	6
Težina bez pribora	kg	40	39
Dimenzije (D × Š × V)	mm	640 × 495 × 965	640 × 495 × 965

Oprema

Usisno crijevo za paru s ručkom



Parne cijevi 2 x



Podna mlaznica



Ručna mlaznica



Broj za narudžbu

1.092-010.0

1.092-000.0

■ Sadržano u opsegu isporuke.

AKUMULATORSKI UREĐAJ ZA ODSTRANJIVANJE ŽVAKAČIH GUMA

Odstranjivanje žvakaćih guma u trenu

Ružne ostatke žvakaćih guma posebno ćete učinkovito i ekološki odstraniti našim parnim čistačem SGG 1. Kombinacija pare i biološki razgradivog sredstva za čišćenje jednostavno otapa sasušene žvakaće gume i to u samo nekoliko sekundi. Ali zato punjiva baterija praktičnog sustava s naprtnjačom traje dugo: punih 8 sati osigurava dugotrajan rad.



1 Biološki razgradivo sredstvo za čišćenje od ekstrakta žitarica

- Ekološki prihvatljivo i sigurno za korisnika.
- Potpuno otapa žvakaće gume.

2 Snažna i dugotrajna litij-ionska baterija

- Omogućuje rad do 8 sati.

3 Rad bez kabela

- Maksimalan radni radijus i visok stupanj produktivnosti.

4 Udoban sustav nošenja poput naprtnjače

- Visok stupanj fleksibilnosti pri radu.



SGG 1/1

Tehnički podaci

Vrijeme rada baterije	h	8
Vrijeme punj. akumul. bat	h	4
Napon akumulatorske baterije	V / Ah	14,8 / 9
Razina zvučnog tlaka	dB(A)	70
Punjač	V / Hz	110-240 / 50-60
Težina bez pribora	kg	8,3
Dimenzije (D × Š × V)	mm	250 × 300 × 550











Oprema









Sapnica za paru	m	1,2
Crijevo za paru	m	1,6
Punjač	■	
Komplet Consumable	-	
Broj za narudžbu		1.092-900.0

- Sadržano u opsegu isporuke.

Pribor

Naziv proizvoda	Br. za narudžbu	UT	Opis
Komplet Consumable	4.071-252.0	02	Komplet Consumable za naš uređaj za odstranjivanje žvakaćih guma SGG 1 uključuje 4 boce biološkog sredstva za čišćenje, 2 kartuše butana odnosno propana te 2 četke od plemenitog čelika.

		Broj za narudžbu	UT
Parni čistači			
	Produžna cijev 0,5 m	4.127-024.0	03
	Ručna mlaznica	2.884-280.0	02
	Mlaznica s točkastim mlazom	2.884-281.0	02
	Mlaznica za prozore	2.863-025.0	02
	Kolica	6.962-239.0	02
Parni usisavači			
	Podna mlaznica	2.889-005.0	02
	Gumene trake (za podnu mlaznicu)	2.889-007.0	02
	Ručna mlaznica	2.889-008.0	02
	Gumena traka (za ručnu mlaznicu)	2.889-010.0	02
	Četkasta traka (za ručnu mlaznicu)	2.889-009.0	02
	Adapter za prihvat okruglih četki	2.889-052.0	02

			Broj za narudžbu	UT	Cijena
	Okrugle četke, plemeniti čelik, jako tvrde (3 komada)		2.863-007.0	02	
	Okrugle četke, mesing, tvrde (3 komada)		2.863-008.0	02	
	Okrugle četke, pekalon, srednje tvrde (3 komada)		2.863-009.0	02	
	Trokutasta podna mlaznica		2.889-053.0	02	
	Okrugla četka plemeniti čelik	1 kom	6.907-539.0	02	
	Okrugla četka pekalon	1 kom	6.907-540.0	02	
	Okrugla četka mjed	1 kom	6.907-541.0	02	
	Usisno crijevo (1 m) za olakšavanje rada pri čišćenju kutova i drugih uskih mjesta s našim parnim usisivačima SGV, naravno kompatibilno s ručnom mlaznicom i priborom		2.889-127.0	02	
	Okrugla četka pekalon, crna	1 kom	6.907-439.0	02	
	Okrugla četka pekalon, plava	1 kom	6.907-587.0	02	
	Okrugla četka pekalon, zelena	1 kom	6.907-588.0	02	
	Okrugla četka pekalon, žuta	1 kom	6.907-589.0	02	
	Okrugla četka pekalon, crvena	1 kom	6.907-590.0	02	

UČINKOVITI STROJEVI ZA ČISTE PODOVE

Strojevi za metenje / strojevi za metenje i usisavanje proizvođača Kärcher predstavljaju uvijek najnoviji stupanj razvoja tehnologije. Od ručnog stroja za metenje do industrijskih uređaja ispunjavaju očekivanja praktičnim detaljima i učinkovitom tehnologijom metenja i usisavanja. Fleksibilna upotreba kod unutarnjeg i vanjskog čišćenja omogućuje uvijek savršene rezultate čišćenja. To je ta dobitna kombinacija dotjerane ergonomije, lake upotrebe zahvaljujući EASY upravljanju, jednostavnog rukovanja i najveće moguće ekonomičnosti koja naše strojeve za metenje čini tako jedinstvenima.



Sadržaj Strojevi za metenje / strojevi za metenje i usisavanje

Strojevi za metenje i usisavanje sa sjedalom	Stranica 262
Ručno upravljani strojevi za metenje	Stranica 276
Pribor	Stranica 279



Vaš snažan ulaz u industrijsku klasu

KM 120/250 R Classic je novi početni model među industrijskim strojevima za metenje. Taj stroj nimalo ne zaostaje za svojom većom braćom po pitanju učinka čišćenja, robusnosti, pouzdanosti i jednostavnog rukovanja. Koncipiran je za uporabu u teškoj industriji kao što je ljevaonica ili metaloprerađivačka industrija te u području logistike. Možete birati između različitih pogona: dizel, LPG ili uređaj na baterije bez emisija.

Vaš komforan napredak u klasu sa sjedalom

Novi KM 85/50 R vaš je kompaktni stroj sa sjedalom u segmentu početnih strojeva. Vožnja je jednostavno zabavnija od hodanja za strojem. Osim toga, čišćenje je brže gotovo zbog povećane produktivnosti. Naš KM 85/50 R osvaja kompaktnom nadogradnjom i enormnom okretnošću koja je povezana s tim. S ovim strojem možete dobro čistiti čak i u uskim i zabačenim područjima.

Evo kako ćete ispravno pročitati nazive uređaja:

Model	Radna širina	Volumen	Izvedba	Pogon	Oprema
Primjer: KM	90	60	R	Bp Pack	Adv Edition
KM = stroj za metenje	Radna širina s bočnom metlom u centimetar	Volumen spremnika za pometeni otpad u litrama	C = Compact, bez voznog pogona (trakcija) W = hodanje iza uređaja (Walk-behind) s voznim pogonom (trakcija) R = uređaji sa sjedalom Ride-on	G = Gasoline, na benzinski pogon D = dizel LPG = Liquefied Petroleum Gas, ukapljeni plin Bp = na baterijski pogon Pack = Package (baterija i punjač dio su isporuke)	Bez oznake Classic = standardna oprema = najjednostavnija oprema Adv = Advanced, vrhunska oprema Edition = akcijski uređaj, posebna oprema
				Mogućnosti primjene G = uporaba vani D = uporaba vani LPG = uporaba vani, ograničena uporaba unutra Samo u dobro ventiliranim prostorijama (npr. ondje gdje se mogu voziti i viličari LPG) Bp = uporaba unutra i vani Pack = uporaba unutra i vani	

KOJI JE STROJ ZA METENJE PRAVI?



Industrijski stroj za metenje i usisavanje

Površina za čišćenje:
4.000 do 100.000 m²

Područja za čišćenje vani:
vanjska skladišta, otvorene hale, mjesta utovara/istovara

Područja za čišćenje unutra:
hale u teškoj industriji, proizvodne hale, skladišne i logističke hale



Stroj za metenje i usisavanje sa sjedalom

Površina za čišćenje:
1.200 do 20.000 m²

Područja za čišćenje vani:
površine oko zgrade, parkirališta, dvorišta, sportska igrališta s tartanskom podlogom ili umjetni travnjaci

Područja za čišćenje unutra:
proizvodne hale, logističke površine, parkirališta, sajmovi



Svojstva:

- Visok površinski učinak
- Robusnost
- Prikladnost za zahtjevne primjene

Pribor za posebne primjene:

- Spremnik za pometeni otpad od plemenitog čelika
- Sustav prskanja vode za bočne metle
- Maska za bočnu metlu
- Usisavač
- Zaštitni pokrov
- Kabina
- Svjetlo

Svojstva:

- Visok stupanj produktivnosti
- Okretnost
- Intuitivna upravljivost

Pribor za posebne primjene:

- Vreća za lišće
- Sustav prskanja vode za bočne metle
- Maska za bočnu metlu
- Usisavač / usisno crijevo
- Komplet za metenje tepiha
- Komplet za umjetnu travu (bez granulata)
- Sustav spremanja opreme Home-Base

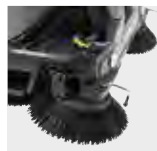



Samohodni stroj za metenje i usisavanje

Površina za čišćenje:

400 do 8.000 m²

Područja za čišćenje vani:

parkirališta, benzinske postaje, dvorišta

Područja za čišćenje unutra:

staje, skladišta, hodnici i prostorije s velikim površinama pod tepisima



Svojstva:

- Visok stupanj učinkovitosti čišćenja
- Lakoća hoda
- Fleksibilnost

Prilob za posebne primjene:

- Komplet za metenje tepiha
- Antistatički glavni valjak za metenje
- Lopata za snijeg
- Spremnik za smeće



Ručno vođeni stroj za metenje i usisavanje

Površina za čišćenje:

200 do 4.000 m²

Područja za čišćenje vani:

ulazna predvorja, putovi, dvorišta

Područja za čišćenje unutra:

radionice, gradilišta, prodajni prostori



Svojstva:

- Brzo i učinkovito čišćenje malih i srednjih površina
- Kompaktnost

Prilob za posebne primjene:

- Kliješta za krupnu nečistoću
- Valjak za metenje



NAJBOLJE PRILAGOĐENI PODLOZI I VRSTI NEČISTOĆE

Razne podne obloge i vrste nečistoća postavljaju različite zahtjeve stroju za metenje i sustavu metenja. U većini slučajeva standardni valjak za metenje osigurava čistu dugim životnim vijekom. Kärcher strojevi za metenje nude odgovarajuće rješenje čak i u specijalnim slučajevima. Na jako glatkim podovima, primjerice u skladišnim halama, preporučuje se meki valjak za metenje kako bi se prašina učinkovito pomela. Na tepisonima se koriste antistatički valjci za metenje. Za tvrdokornu nečistoću na hrapavim podovima mogu se po izboru koristiti i valjci za metenje s čeličnom čekinjom.



Glavni valjak za metenje standardni

Glavni valjak za metenje standardni sa srednje tvrdom čekinjom prikladan je za razne primjene. Kod normalne prljavštine koja nastaje zbog cestovnog prometa, lišća ili u prašnjavoj okolini na asfaltu, estrihu ili opločnicima osigurava čiste podove bez ostavljanja tragova.



Glavni valjak za metenje tvrdi

Tvrđi glavni valjak za metenje ima veliki udio znatno tvrdih čekinja, djelomično i s čeličnim umecima. Posebno je prikladan za hrapave podloge kao i čvrsto prijanjavu prljavštinu ili teški pometeni otpad.



Glavni valjak za metenje meki

Meki glavni valjak za metenje najbolje je prikladan za metenje prljavštine i sitne prašine na glatkim podovima. Prije svega se koristi na unutarnjim površinama. Osjetljivi se podovi manje troše zbog meke čekinje.



Glavni valjak za metenje antistatički

Antistatički glavni valjci za metenje su koncipirani za učinkovito čišćenje tepisona. Čak se i veće površine tepiha u hotelima, na sajmovima ili sportskim terenima mogu očistiti odgovarajućim kompletom u najkraćem vremenu.

EKONOMIČNA UPOTREBA

Od površine navedene u dijagramu učinka računa se upotreba sljedećih Kärcher strojeva za metenje i strojeva za metenje i usisavanje.

Ručno upravljani strojevi za metenje i usisavanje

KM 70/15 C / KM 70/20 C	200	2000
KM 70/30 C	300	4000

Samohodni strojevi za metenje i usisavanje

KM 80 W	400	4000
KM 75/40 W	600	6000
KM 85/50 W	900	8000

Strojevi za metenje i usisavanje sa sjedalom

KM 85/50 R	1200	10000
KM 90/60 R	1500	12000
KM 100/100 R	2500	15000
KM 105/100 R / KM 105/110 R	3000	15000
KM 125/130 R	3500	20000

Industrijski strojevi za metenje i usisavanje

KM 120/250 R	4000	30000
KM 130/300 R	5000	40000
KM 150/500 R	8000	75000
KM 170/600 R	10000	100000

Ekonomično područje

Brojčani podatak: najmanja veličina površine u m² od koje se već računa upotreba uređaja.

ČISTO FILTRIRANO – DA VAM PRAŠINA NE UGROZI ZDRAVLJE

Za strojeve za metenje postoje 2 relevantne klasifikacije za prašinu. PM (Particulate Matter) odnosi se na veličinu čestica. Krupna prašina obuhvaća čestice prašine veće od 10 µm. U kategoriji PM10 nalaze se čestice prašine od 10 do 2,5 µm. Kod PM2,5 veličine čestica iznose 2,5 do 1 µm. Najsitnije čestice prašine manje od 1 µm spadaju u kategoriju PM1. 2. podjela je klasifikacija po klasama prašine: L, M i H. Ovdje postoje različiti stupnjevi odvajanja prašine. Svi filtri ugrađeni u našim strojevima za metenje odgovaraju klasi prašine M.

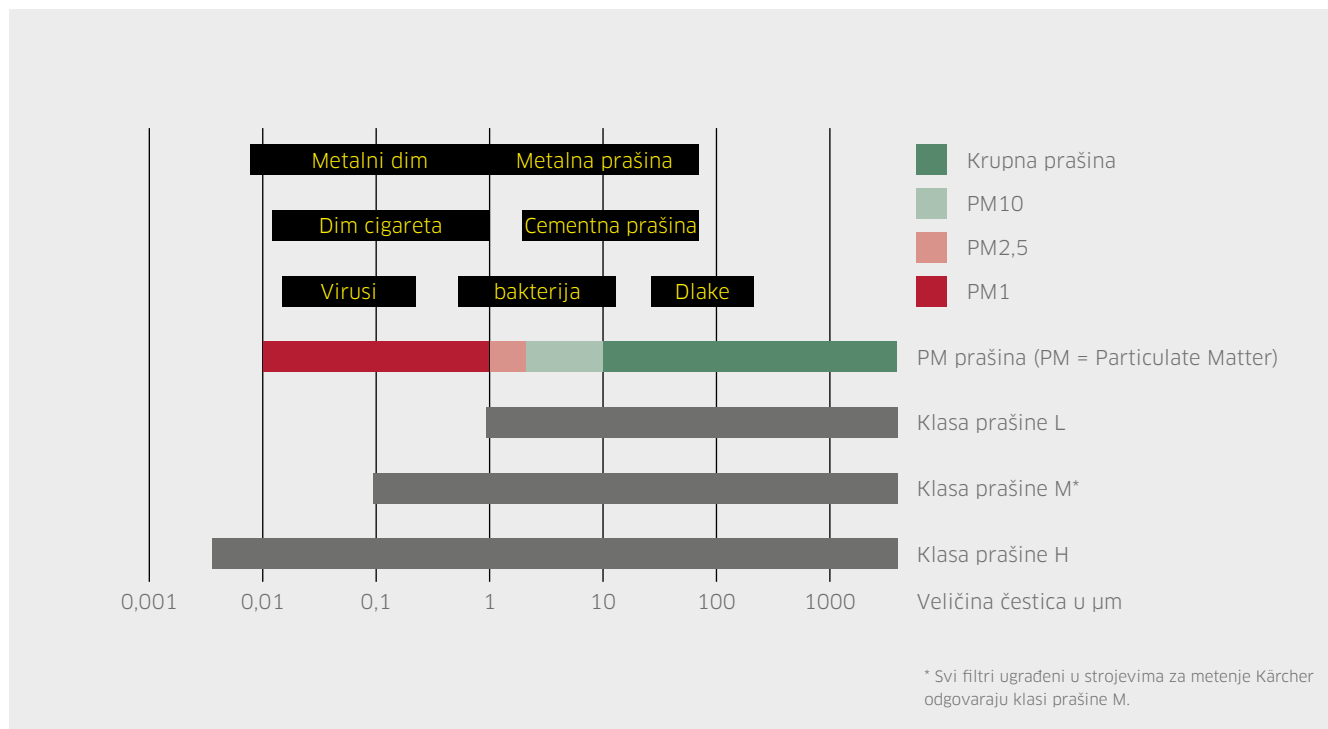

SUSTAVI FILTRA OPTIMIZIRANI ZA UPORABU

Snaga sustava filtara određuje se prema trima važnim kriterijima: prvo prema površini filtriranja koja ovisi o kapacitetu prihvata tijekom rada i učestalosti potrebnih čišćenja. Zatim prema stupnju odvajanja koji kazuje koliko prašine filter može odstraniti iz zraka. To uvelike ovisi o upotrijebljenom filtarskom materijalu. Naposljetku, vrlo je važna učinkovitost čišćenja filtra tijekom metenja. Sklad svih kriterija odlučujuć je za optimalnu funkciju sustava filtara.



MJERE ZA SMANJENJE PRAŠINE PRI METENJU

Kako bi se pri metenju kovitlalo manje prašine, bočna se metla načelno može podići. Dobri rezultati postižu se i smanjenjem brzine vožnje. Strojevi za metenje Kärcher serijski su ili opcijski opremljeni specijalnim rješenjima za sprečavanje odnosno smanjenje kovitlanja prašine. Stoga se na mnoge od naših strojeva za metenje mogu montirati nastavci sustava prskanja vode ili poklopac za bočnu metlu.

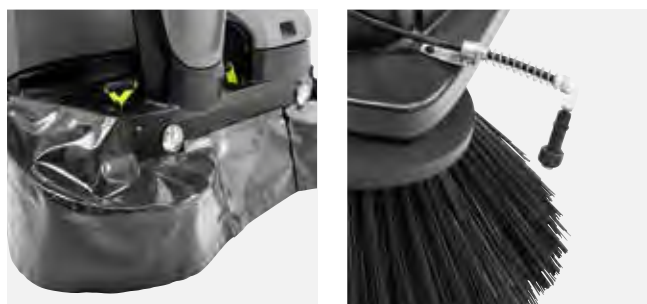

STROJEVI ZA METENJE / STROJEVI ZA METENJE I USISAVANJE

	Broj za narudžbu	Radna širina bez bočne metle / s 1 bočnom metlom / s 2 bočnim metlama / s 3 bočnim metlama (mm)	Maks. vrijeme rada baterije (h)	Spremnik za smeće (l)	Maks. površinski učinak s 1 bočnom metlom (m ² /h)	Maks. površinski učinak s 2 bočnim metlama (m ² /h)	Unutrašnja upotreba	Vanjska upotreba	Princip četke i lopatice	Princip metenja iznad glave	Vozni pogon	Stranica	
Industrijski strojevi za metenje i usisavanje													
	KM 170/600 R D	1.186-127.0	1350/1680/2000/2400	-	600	23800	28000	-	■	■	-	■	263
	KM 170/600 R D Classic	■ 1.186-145.0	1350/1700/2000/-	-	500	18000	21600	-	■	■	-	■	263
	KM 150/500 R LPG	1.186-123.0	1200/1500/1800/2200	-	500	18000	21600	-	■	■	-	■	263
	KM 150/500 R D	1.186-124.0	1200/1500/1800/2200	-	500	18000	21600	-	■	■	-	■	263
	KM 150/500 R D Classic	1.186-134.0	1200/1500/1800/-	-	500	18000	21600	-	■	■	-	■	263
	KM 150/500 R Bp	1.186-125.0	1200/1500/1800/2200	2,5	500	12000	14400	■	■	■	-	■	264
	KM 150/500 R Bp Pack	1.186-130.0	1200/1500/1800/-	2,5	500	12000	14400	■	■	■	-	■	264
	KM 130/300 R LPG	1.186-121.0	1000/1300/1550/-	-	300	13000	15500	-	■	■	-	■	264
	KM 130/300 R D	1.186-120.0	1000/1300/1550/-	-	300	13000	15500	-	■	■	-	■	264
	KM 130/300 R Bp Pack	1.186-129.0	1000/1300/1550/-	2	300	9100	10850	■	■	■	-	■	265
	KM 130/300 R Bp	1.186-122.0	1000/1300/1550/-	2	300	9100	10850	■	■	■	-	■	265
	KM 130/300 R D Classic	1.186-139.0	1000/1300/1550/-	-	300	13000	15500	-	■	■	-	■	264
	KM 120/250 R LPG Classic	1.186-001.0	900/1200/1450/-	-	250	10800	13050	■	■	■	-	■	265
	KM 120/250 R D Classic	1.186-000.0	900/1200/1450/-	-	250	10800	13050	-	■	■	-	■	265
	KM 120/250 R Bp Classic	1.186-002.0	900/1200/1450/-	3,5	250	7200	8700	■	■	■	-	■	266
	KM 120/250 R Bp Pack Classic	1.186-003.0	900/1200/1450/-	3,5	250	7200	8700	■	■	■	-	■	266
	KM 105/180 R Bp Classic	■ 1.186-050.0	780/1050/1300/-	2,5	180	6300	5850	■	■	■	-	■	266
	KM 105/180 R Bp Pack Classic	■ 1.186-051.0	780/1050/1300/-	2,5	180	6300	5850	■	■	■	-	■	266
Strojevi za metenje i usisavanje sa sjedalom													
	KM 125/130 R G + KSSB	0.300-218.0	880/1250/1700/-	-	130	10000	13600	-	■	-	■	■	267
	KM 125/130 R D + KSSB	0.300-219.0	880/1250/1700/-	-	130	10000	13600	-	■	-	■	■	267
	KM 125/130 R LPG + KSSB	0.300-220.0	880/1250/1700/-	-	130	10000	13600	■	■	-	■	■	267
	KM 125/130 R Bp + KSSB	0.300-234.0	880/1250/1700/-	5	130	10000	13600	■	■	-	■	■	267
	KM 125/130 R Bp 2 SB + KSSB	0.300-235.0	880/1250/1700/-	5	130	10000	13600	■	■	-	■	■	267
	KM 125/130 R Bp Pack 400Ah + KSSB	0.300-236.0	880/1250/1700/-	5	130	10000	13600	■	■	-	■	■	267
	KM 125/130 R G	1.280-150.2	880/1250/1700/-	-	130	10000	13600	-	■	-	■	■	269
	KM 125/130 R D	1.280-150.2	880/1250/1700/-	-	130	10000	13600	-	■	-	■	■	269
	KM 125/130 R LPG	1.280-150.2	880/1250/1700/-	-	130	10000	13600	■	■	-	■	■	269
	KM 125/130 R Bp	1.280-150.2	880/1250/1700/-	5	130	10000	13600	■	■	-	■	■	269
	KM 125/130 R Bp Pack	1.280-150.2	880/1250/1700/-	5	130	10000	13600	■	■	-	■	■	269
	KM 105/110 R LPG	1.280-140.2	640/1050/1400/-	-	110	7350	9800	■	■	-	■	■	271
	KM 105/110 R D	1.280-140.2	640/1050/1400/-	-	110	7350	9800	-	■	-	■	■	271
	KM 105/110 R G	1.280-140.2	640/1050/1400/-	-	110	7350	9800	-	■	-	■	■	271
	KM 105/110 R Bp	1.280-140.2	640/1050/1400/-	4	110	6300	8400	■	■	-	■	■	271
	KM 105/110 R Bp Pack	1.280-140.2	640/1050/1400/-	4	110	6300	8400	■	■	-	■	■	271
	KM 105/100 R LPG	1.280-140.2	640/1050/1400/-	-	100	7350	9800	■	■	-	■	■	271
	KM 105/100 R D	1.280-140.2	640/1050/1400/-	-	100	7350	9800	-	■	-	■	■	271
	KM 105/100 R G	1.280-140.2	640/1050/1400/-	-	100	7350	9800	-	■	-	■	■	271
	KM 105/100 R Bp	1.280-140.2	640/1050/1400/-	4	100	6300	8400	■	■	-	■	■	271
	KM 105/100 R Bp Pack	1.280-140.2	640/1050/1400/-	4	100	6300	8400	■	■	-	■	■	271
	KM 105/110 R Bp Pack + KSSB	0.300-208.0	640/1050/1400/-	4	110	6300	8400	■	■	-	■	■	272
	KM 105/110 R D + KSSB	0.300-202.0	640/1050/1400/-	-	110	7350	9800	-	■	-	■	■	272
	KM 105/110 R D	0.300-211.0	640/1050/1400/-	-	110	7350	9800	-	■	-	■	■	272
	KM 105/100 R G + KSSB	0.300-200.0	640/1050/1400/-	-	100	7350	9800	-	■	-	■	■	272
	KM 105/100 R G	0.300-210.0	640/1050/1400/-	-	100	7350	9800	-	■	-	■	■	272
	KM 105/100 R Bp Pack + KSSB	0.300-207.0	640/1050/1400/-	4	100	6300	8400	■	■	-	■	■	273
	KM 105/110 R D + KSSB	0.300-201.0	640/1050/1400/-	-	110	7350	9800	-	■	-	■	■	273
	KM 105/100 R G + KSSB	0.300-199.0	640/1050/1400/-	-	100	7350	9800	-	■	-	■	■	273
	KM 100/100 R D	1.280-115.0	700/1000/1300/-	-	100	8000	10400	-	■	-	■	■	274
	KM 100/100 R LPG	1.280-107.0	700/1000/1300/-	-	100	8000	10400	■	■	-	■	■	274
	KM 100/100 R G	1.280-105.0	700/1000/1300/-	-	100	8000	10400	-	■	-	■	■	274
	KM 100/100 R Bp Pack	1.280-112.0	700/1000/1300/-	2,5	100	6000	7800	■	■	-	■	■	274
	KM 90/60 R G Adv	1.047-300.0	615/900/1150/-	-	60	7200	9200	-	■	-	■	■	275
	KM 90/60 R Bp Pack Adv	1.047-302.0	615/900/1150/-	2,5	60	5400	6900	■	■	-	■	■	275
	KM 90/60 R Bp Adv	1.047-301.0	615/900/1150/-	2,5	60	5400	6900	■	■	-	■	■	275
	KM 85/50 R Bp	1.351-126.0	615/850/1050/-	2,5	50	5100	6300	■	■	-	■	■	275
	KM 85/50 R Bp Pack	1.351-127.0	615/850/1050/-	2,5	50	5100	6300	■	■	-	■	■	275
	KM 85/50 R R Bp Pack 2 SB	1.351-128.0	615/850/1050/-	2,5	50	5100	6300	■	■	-	■	■	275
Samohodni strojevi za metenje i usisavanje													
	KM 85/50 W Bp	■ 1.351-116.0	615/850/1050/-	2,5	50	3825	4725	■	■	-	■	■	276
	KM 85/50 W Bp Pack	■ 1.351-117.0	615/850/1050/-	2,5	50	3825	4725	-	■	-	■	■	276
	KM 75/40 W Bp Pack	1.049-207.0	550/750/-/-	2,5	40	3375	-	■	■	-	■	■	276
	KM 75/40 W G	1.049-205.0	550/750/-/-	-	40	3375	-	-	■	-	■	■	276
Ručno upravljani strojevi za metenje/strojevi za metenje i usisavanje													
	KM 70/30 C Bp Pack Adv	1.517-213.0	480/700/-/-	2,5	42	2800	-	■	■	■	-	-	277
	KM 70/20 C 2SB	1.517-107.0	480/700/920/-	-	42	-	3680	■	■	■	-	-	277
	KM 70/20 C	1.517-106.0	480/700/-/-	-	42	2800	-	■	■	■	-	-	277
	KM 70/15 C	1.517-151.0	480/700/-/-	-	42	2800	-	■	■	■	-	-	277

■ NOVO ■ Sadržano u opsegu isporuke.

INDUSTRIJSKA KLASA 170 CENTIMETARA



KM 170/600 R D



KM 170/600 R D Classic

Tehnički podaci

Pogon		4-taktni dizelski motor / Yanmar	4-taktni dizelski motor / Kubota
Snaga	kW	35	18,5
Maks. površinski učinak s 1 / 2 bočne metle	m²/h	23520 / 28000	23800 / 28000
Radna širina glavne četke	mm	1350	1350
Radna širina s 1 / 2 bočne metle	mm	1680 / 2000	1700 / 2000
Spremnik za smeće	l	600	600
Sposobnost uspona	%	18	18
Radna brzina	km/h	14	14
Površina filtra	m²	10	10
Težina	kg	1530	1530
Dimenzije (D × Š × V)	mm	2450 × 1750 × 1665	2450 × 1750 × 1670

Oprema

Poliesterski filtar s ravnim naborima	■	
Čišćenje filtra ruč. / autom.	■ / -	■ / ■
Podesivi glavni valjak za metenje	■	■
Hidr. visoko pražnjenje	■	■
Broj za narudžbu	1.186-127.0	1.186-145.0

■ Sadržano u opsegu isporuke.

INDUSTRIJSKA KLASA 150 CENTIMETARA



KM 150/500 R LPG



KM 150/500 R D



KM 150/500 R D Classic

Tehnički podaci

Pogon		4-taktni LPG motor / Kubota	4-taktni dizelski motor / Yanmar	4-taktni dizelski motor / Yanmar
Snaga	kW	22	22,5	15,8
Napon	V	-	-	-
Maks. površinski učinak s 1 / 2 bočne metle	m²/h	18000 / 21600	18000 / 21600	18000 / 21600
Radna širina glavne četke	mm	1200	1200	1200
Radna širina s 1 / 2 bočne metle	mm	1500 / 1800	1500 / 1800	1500 / 1800
Spremnik za smeće	l	500	500	500
Sposobnost uspona	%	18	18	18
Radna brzina	km/h	12	12	12
Površina filtra	m²	7	7	10,5
Težina	kg	1415	1440	1400
Dimenzije (D × Š × V)	mm	2442 × 1570 × 1640	2442 × 1570 × 1640	2442 × 1570 × 1640

Oprema

Poliesterski filtar s ravnim naborima	■	■	-
Džepni filtar	-	-	■
Čišćenje filtra ruč. / autom.	■ / -	■ / -	■ / -
Podesivi glavni valjak za metenje	■	■	■
Pojačalo snage	■	■	■
Hidr. visoko pražnjenje	■	■	■
Broj za narudžbu	1.186-123.0	1.186-124.0	1.186-134.0

■ Sadržano u opsegu isporuke.

INDUSTRIJSKA KLASA 150 CENTIMETARA



KM 150/500 R Bp Pack



KM 150/500 R Bp

Tehnički podaci

Pogon		Istosmjerni motor	Istosmjerni motor
Snaga	kW	10	10
Napon		48	48
Maks. površinski učinak s 1 / 2 bočne metle	m ² /h	12000 / 14400	12000 / 14400
Radna širina glavne četke	mm	1200	1200
Radna širina s 1 / 2 bočne metle	mm	1500 / 1800	1500 / 1800
Spremnik za smeće	l	500	500
Sposobnost uspona	%	12	12
Radna brzina	km/h	8	8
Površina filtra	m ²	7	7
Težina	kg	2690	1380
Dimenzije (D × Š × V)	mm	2442 × 1550 × 1640	2442 × 1550 × 1640

Oprema

Poliesterski filtar s ravnim naborima	■	■
Džepni filtar	-	-
Čišćenje filtra ruč. / autom.	■ / -	■ / -
Podesivi glavni valjak za metenje	■	■
Pojačalo snage	■	■
Hidr. visoko pražnjenje	■	■
Broj za narudžbu	1.186-130.0	1.186-125.0

■ Sadržano u opsegu isporuke.

INDUSTRIJSKA KLASA 130 CENTIMETARA



KM 130/300 R LPG



KM 130/300 R D



KM 130/300 R D Classic

Tehnički podaci

Pogon		4-taktni LPG motor / Kubota	4-taktni dizelski motor / Yanmar	4-taktni dizelski motor / Yanmar
Snaga	kW	17,5	15,8	15,8
Napon	V	-	-	-
Maks. površinski učinak s 1 / 2 bočne metle	m ² /h	13000 / 15500	13000 / 15500	13000 / 12400
Radna širina glavne četke	mm	1000	1000	1000
Radna širina s 1 / 2 bočne metle	mm	1300 / 1550	1300 / 1550	1300 / 1550
Spremnik za smeće	l	300	300	300
Sposobnost uspona	%	18	18	18
Radna brzina	km/h	10	10	10
Površina filtra	m ²	5,5	5,5	7,8
Težina	kg	900	951	921
Dimenzije (D × Š × V)	mm	2150 × 1330 × 1430	2150 × 1330 × 1430	2150 × 1330 × 1430

Oprema

Poliesterski filtar s ravnim naborima	■	■	-
Džepni filtar	-	-	■
Čišćenje filtra ruč. / autom.	■ / -	■ / -	■ / -
Podesivi glavni valjak za metenje	■	■	■
Pojačalo snage	■	■	■
Hidr. visoko pražnjenje	■	■	■
Broj za narudžbu	1.186-121.0	1.186-120.0	1.186-139.0

■ Sadržano u opsegu isporuke.

INDUSTRIJSKA KLASA 130 CENTIMETARA



KM 130/300 R Bp Pack



KM 130/300 R Bp

Tehnički podaci

Pogon		Istosmjerni motor	Istosmjerni motor
Snaga	kW	5	5
Napon	V	36	36
Maks. površinski učinak s 1 / 2 bočne metle	m ² /h	9100 / 10850	9100 / 10850
Radna širina glavne četke	mm	1000	1000
Radna širina s 1 / 2 bočne metle	mm	1300 / 1550	1300 / 1550
Spremnik za smeće	l	300	300
Sposobnost uspona	%	12	12
Radna brzina	km/h	7	7
Površina filtra	m ²	5,5	5,5
Težina	kg	1300	840
Dimenzije (D × Š × V)	mm	2150 × 1330 × 1430	2150 × 1330 × 1430

Oprema

Poliesterski filter s ravnim naborima	■	■
Džepni filter	-	-
Čišćenje filtra ruč. / autom.	■ / -	■ / -
Podesivi glavni valjak za metenje	■	■
Pojačalo snage	■	■
Hidr. visoko pražnjenje	■	■
Broj za narudžbu	1.186-129.0	1.186-122.0

■ Sadržano u opsegu isporuke.

INDUSTRIJSKA KLASA 120 CENTIMETARA



KM 120/250 R LPG Classic



KM 120/250 R D Classic

Tehnički podaci

Pogon		4-taktni LPG motor / Kubota	4-taktni dizelski motor / Yanmar
Snaga	kW	17,5	15,8
Napon	V	-	-
Maks. površinski učinak s 1 / 2 bočne metle	m ² /h	10800 / 13500	10800 / 13500
Radna širina	mm	900	900
Radna širina s 1 / 2 bočne metle	mm	1200 / 1500	1200 / 1500
Spremnik za smeće	l	250	250
Sposobnost uspona	%	18	18
Radna brzina	km/h	9	9
Površina filtra	m ²	6	6
Težina	kg	800	880
Dimenzije (D × Š × V)	mm	2082 × 1250 × 1450	2082 × 1250 × 1450

Oprema

Džepni filter	■	■
Čišćenje filtra, ručno	■	■
Regulacija struje usisavanja	■	■
Podesivi glavni valjak za metenje	■	■
Pojačalo snage	■	■
Hidr. visoko pražnjenje	■	■
Broj za narudžbu	1.186-001.0	1.186-000.0

■ Sadržano u opsegu isporuke.

INDUSTRIJSKA KLASA 120 CENTIMETARA



KM 120/250 R Bp Pack Classic



KM 120/250 R Bp Classic

Tehnički podaci

Pogon		Istosmjerni motor	Istosmjerni motor
Snaga	kW	5	5
Napon	V	36	36
Maks. površinski učinak s 1 / 2 bočne metle	m ² /h	7200 / 9000	7200 / 9000
Radna širina	mm	900	900
Radna širina s 1 / 2 bočne metle	mm	1200 / 1500	1200 / 1500
Spremnik za smeće	l	250	250
Sposobnost uspona	%	14	14
Radna brzina	km/h	6	6
Površina filtra	m ²	6	6
Težina	kg	1220	750
Dimenzije (D × Š × V)	mm	2082 × 1250 × 1450	2082 × 1250 × 1450

Oprema

Džepni filtar	■	■
Čišćenje filtra, ručno	■	■
Regulacija struje usisavanja	■	■
Podesivi glavni valjak za metenje	■	■
Pojačalo snage	■	■
Hidr. visoko pražnjenje	■	■
Broj za narudžbu	1.186-003.0	1.186-002.0

■ Sadržano u opsegu isporuke.

INDUSTRIJSKA KLASA 105 CENTIMETARA

NOVO



KM 105/180 R Bp Classic

NOVO



KM 105/180 R Bp Pack Classic

Tehnički podaci

Pogon		Istosmjerni motor	Istosmjerni motor
Snaga	V / kW	36 / 2,5	36 / 2,5
Maks. površinski učinak s 1 / 2 bočne metle	m ² /h	6300 / 5850	6300 / 5850
Radna širina	mm	780	780
Radna širina s 1 / 2 bočne metle	mm	1050 / 1300	1050 / 1300
Spremnik za smeće	l	180	180
Sposobnost uspona	%	12	12
Radna brzina	km/h	6	6
Površina filtra kod okruglog filtra, džepnog filtra i filtra s ravnim naborima	m ²	6 / 6 / 4,4	6 / 6 / 4,4
Težina, stanje pripravnosti za rad	kg	950	950
Dimenzije (D × Š × V)	mm	1820 × 1080 × 1360	1820 × 1080 × 1360

Oprema

Hidr. visoko pražnjenje	■	■
Čišćenje filtra ruč. / autom.	■ / ■	■ / ■
Oscilirajući glavni valjak za metenje	■	■
Prikaz istrošenosti glavnog valjka za metenje	■	■
Rotacijsko svjetlo	■	■
Gume bez pucanja, pune gume	■	■
Broj za narudžbu	1.186-050.0	1.186-051.0

■ Sadržano u opsegu isporuke.

STROJ ZA METENJE SA SJEDALOM TACT 125 CENTIMETARA



KM 125/130 R G + KSSB



KM 125/130 R D + KSSB



KM 125/130 R LPG + KSSB

Tehnički podaci

Pogon		Benzin	Dizel	LPG
Snaga motora	kW	10,3	6,3	10,3
Brzina vožnje	km/h	8	8	8
Površinski učinak	m ² /h	10.000	10.000	10.000
Volumen spremnika za pometeni otpad	l	130	130	130
Maks. uspon	%	16	16	12
Širina metenja glavnog valjka za metenje	mm	880	880	880
Širina metenja sa 1 bočnom metlom	mm	1250	1250	1250

Oprema

Bočna metla		Desna	Desna	Desna
Bočna metla s polukružnim metenjem		Da	Da	Da
Pražnjenje		Visoko pražnjenje	Visoko pražnjenje	Visoko pražnjenje
Maks. visina pražnjenja		155 mm	155 mm	155 mm
Broj za narudžbu		0.300-218.0	0.300-219.0	0.300-220.0



KM 125/130 R Bp + KSSB



KM 125/130 R Bp 2 SB + KSSB



KM 125/130 R Bp Pack 400Ah + KSSB

Tehnički podaci

Pogon		Baterija	Baterija	Baterija
Snaga motora	kW	-	-	-
Brzina vožnje	km/h	8	8	8
Površinski učinak	m ² /h	10.000	10.000	10.000
Volumen spremnika za pometeni otpad	l	130	130	130
Maks. uspon	%	12	12	12
Širina metenja glavnog valjka za metenje	mm	880	880	880
Širina metenja sa 1 bočnom metlom	mm	1250	1250	1250

Oprema

Bočna metla		Desna	Desna i lijeva	Desna
Bočna metla s polukružnim metenjem		Da	Da	Da
Pražnjenje		Visoko pražnjenje	Visoko pražnjenje	Visoko pražnjenje
Maks. visina pražnjenja		155 mm	155 mm	155 mm
Baterija i punjač		Nije sadržano u opsegu isporuke	Nije sadržano u opsegu isporuke	Mokra, minimalno održavanje, 400 Ah
Broj za narudžbu		0.300-234.0	0.300-235.0	0.300-236.0

MOGUĆNOSTI KONFIGURACIJE

Odaberite: ► 1. Vrsta pogona: Benzin, dizel, tekući plin ili baterija ►► 2. Kompleti za nadogradnju

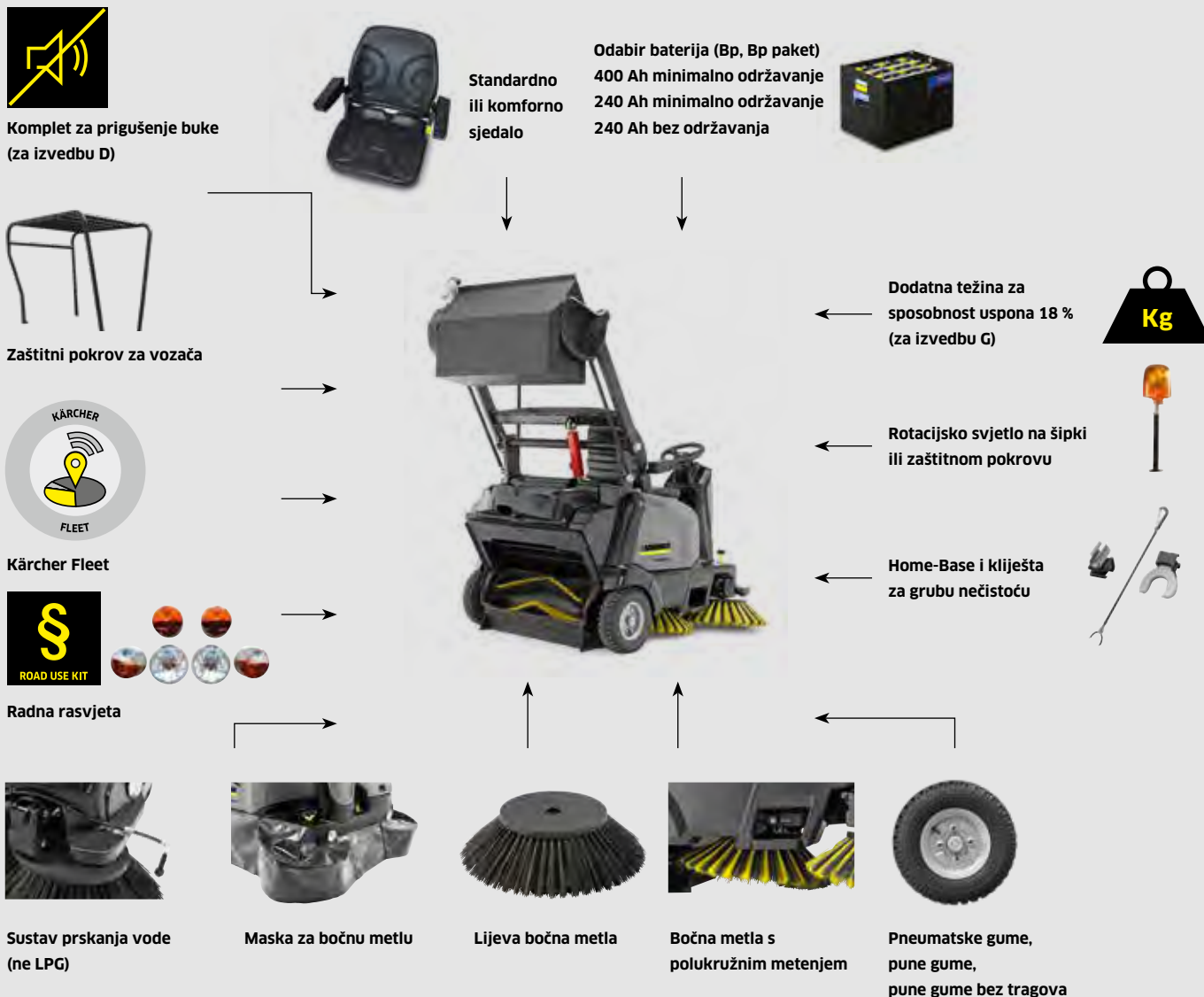

Zaštitni pokrov za vozača

Zaštitni pokrov za vozača je propisan za uporabu u skladištima s visokim regalima. Za pouzdanu i potpunu zaštitu.

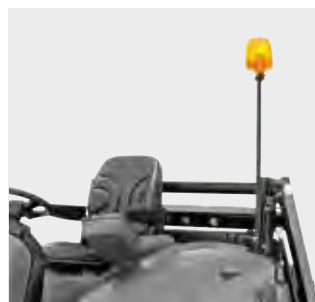

Rotacijsko svjetlo

Potrebno ga je pričvrstiti izravno na stroju ili na zaštitnom pokrovu za vozača. Za veću sigurnost operatera i okolne površine.



Radna rasvjeta i StVZO

Za vožnju u sumrak ili na javnim površinama.



Najlakši pristup servisu

Podijeljeni servisni koncept: Sve za korisnika ispod bočnog poklopca, a informacije o servisiranju nalaze se ispod sjedala.

		KM 125/130 R		
Izvedba		Benzin / LPG	Dizel	Bp / Bp Pack
Snaga motora	kW	10,3 / 9,3	6,6	2,5
Brzina vožnje	km/h	8	8	8
Radijus okretanja	m	<2,20	<2,20	<2,20
Širina metenja	mm	880	880	880
Širina metenja sa 1 bočnom metlom	mm	1250	1250	1250
Širina metenja sa 2 bočne metle	mm	1700	1700	1700
Volumen spremnika za pometeni otpad	l	130	130	130
Maks. visina pražnjenja	m	1,55	1,55	1,55
Maks. uspon	%	16/12	16	12
Površinski učinak 1 bočne metle	m ² /h	10000	10000	10000
Površinski učinak 2 bočne metle	m ² /h	13600	13600	13600
Standardna oprema				
Standardno sjedalo		■	■	■
Pneumatske gume		■	■	■
Desna bočna metla		■	■	■
Tact-čišćenje filtra		■	■	■
EASY upravljanje		■	■	■
Fleksibilan sustav Footprint (različiti pritisci valjaka za metenje)		■	■	■
Teach sustav (automat. namještanje habanja valjaka za metenje)		■	■	■
Power-Plus-sustav (dodatni okretni moment kod vožnje uzbrdo)		■	■	■
Površina za odlaganje straga		■	■	■
Pogonska baterija i punjač		-	-	- / ■
Opcionalni pribor				
Bočna metla s polukružnim metenjem		□	□	□
Lijeva bočna metla		□	□	□
Komforno sjedalo		□	□	□
Pune gume		□	□	□
Pune gume bez tragova		□	□	□
Zaštitni pokrov za vozača		□	□	□
Rotacijsko svjetlo		□	□	□
Rotacijsko svjetlo na zaštitnom pokrovu za vozača		□	□	□
Komplet Home-Base		□	□	□
Radna rasvjeta		□	□	□
stVZO		□	□	-
Kliješta za grubu nečistoću		□	□	□
Kärcher Fleet		□	□	□
Dodatna težina za sposobnost uspona 18 %		□ / -	-	-
Komplet za prigušenje buke		-	□	-
Sustav prskanja vode		□ / -	□	□
Maska za bočnu metlu		□	□	□
Ostali pribor				
Bočna metla, meka		□	□	■
Bočna metla tvrda		□	□	□
Glavni valjak za metenje meki		□	□	■
Glavni valjak za metenje tvrdi		□	□	□
Broj za narudžbu		1.280-150.2	1.280-150.2	1.280-150.2

■ Sadržano u opsegu isporuke. □ Mogući izbor.

MOGUĆNOSTI KONFIGURACIJE

Odaberite: ► 1. Visoko ili nisko pražnjenje

►► 2. Vrsta pogona: Benzin, dizel, tekući plin ili baterija

►►► 3. Kompleti za nadogradnju



Komplet za prigušenje buke
(za izvedbu D)



Standardno
ili komforno
sjedalo

Odabir baterija (Bp, Bp paket)
180 Ah minimalno održavanje
240 Ah minimalno održavanje
240 Ah bez održavanja



Zaštitni pokrov za vozača



Kärcher Fleet



Radna rasvjeta

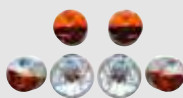

Sustav prskanja vode
(ne LPG)



Maska za bočnu metlu



Lijeva bočna metla

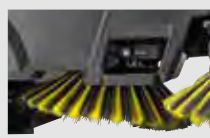

Bočna metla s
polukružnim metenjem



Pneumatske gume,
pune gume,
pune gume bez tragova



Rotacijsko svjetlo na šipki
ili zaštitnom pokrovu

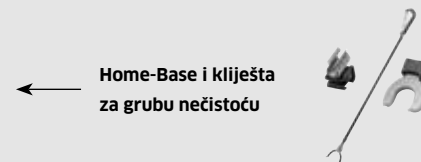

Home-Base i kliješta
za grubu nečistoću



Komplet za
skupljanje lišća



Zaštitni pokrov za vozača

Zaštitni pokrov za vozača propisan je za uporabu u skladištima s visokim regalima. Za pouzdanu i potpunu zaštitu.



Rotacijsko svjetlo

Potrebno ga je pričvrstiti izravno na stroju ili na zaštitnom pokrovu za vozača. Za veću sigurnost operatora i okolne površine.



Radna rasvjeta i StVZO

Za vožnju u sumrak ili na javnim površinama.



Odvajanje pometenog otpada u plastičnu vreću

Pometeni otpad izravno pometite u plastičnu vreću za odvajanje bez prašine.

		KM 105					
		Visoko pražnjenje KM 105/110 R			Nisko pražnjenje KM 105/100 R		
Izvedba		Benzin / LPG	Dizel	Bp / Bp Pack	Benzin / LPG	Dizel	Bp / Bp Pack
Snaga motora	kW	6,5 / 5,9	4,5	1,44	6,5 / 5,9	4,5	1,44
Brzina vožnje	km/h	7	7	6	7	7	6
Radijus okretanja	m	< 2	< 2	< 2	< 2	< 2	< 2
Širina metenja	mm	640	640	640	640	640	640
Širina metenja sa 1 bočnom metlom	mm	1050	1050	1050	1050	1050	1050
Širina metenja sa 2 bočne metle	mm	1400	1400	1400	1400	1400	1400
Volumen spremnika za pometeni otpad	l	110	110	110	2 × 50	2 × 50	2 × 50
Maks. visina pražnjenja	m	1,55	1,55	1,55	Pod	Pod	Pod
Maks. uspon	%	18 / 12	16	12	18 / 12	16	12
Površinski učinak 1 bočne metle	m ² /h	7350	7350	6300	7350	7350	6300
Površinski učinak 2 bočne metle	m ² /h	9800	9800	8400	9800	9800	8400
Standardna oprema							
Standardno sjedalo		■	■	■	■	■	■
Pneumatske gume		■	■	■	■	■	■
Desna bočna metla		■	■	■	■	■	■
Tact-čišćenje filtra		■	■	■	■	■	■
EASY upravljanje		■	■	■	■	■	■
Footprint-sustav (različiti pritisci valjaka za metenje)		■	■	■	■	■	■
Teach sustav (automat. namještanje habanja valjaka za metenje)		■	■	■	■	■	■
Power-Plus-sustav (dodatni okretni moment kod vožnje uzbrdo)		■	■	■	■	■	■
Površina za odlaganje straga		■	■	■	■	■	■
Pogonska baterija i punjač		-	-	- / ■	-	-	- / ■
Opcionalni pribor							
Bočna metla s polukružnim metenjem		□	□	□	□	□	□
Lijeva bočna metla		□	□	□	□	□	□
Komforno sjedalo		□	□	□	□	□	□
Pune gume		□	□	-	□	□	-
Pune gume bez tragova		□	□	□	□	□	□
Zaštitni pokrov za vozača		□	□	□	□	□	□
Rotacijsko svjetlo		□	□	□	□	□	□
Rotacijsko svjetlo na zaštitnom pokrovu za vozača		□	□	□	□	□	□
Komplet Home-Base		□	□	□	□	□	□
Radna rasvjeta		□	□	□	□	□	□
StVZO		□	□	-	□	□	-
Kliješta za grubu nečistoću		□	□	□	□	□	□
Kärcher Fleet		□	□	□	□	□	□
Komplet za prigušenje buke		-	□	-	-	□	-
Sustav prskanja vode		□ / -	□	□	□ / -	□	□
Komplet za skupljanje lišća		-	-	-	□	□	□
Maska za bočnu metlu		□	□	□	□	□	□
Ostali pribor							
Bočna metla, meka		□	□	■	□	□	■
Bočna metla tvrda		□	□	□	□	□	□
Glavni valjak za metenje meki		□	□	■	□	□	■
Glavni valjak za metenje tvrdi		□	□	□	□	□	□
Broj za narudžbu		1.280-140.2	1.280-140.2	1.280-140.2	1.280-140.2	1.280-140.2	1.280-140.2

■ Sadržano u opsegu isporuke. □ Mogući izbor.

STROJ ZA METENJE SA SJEDALOM TACT 105 CENTIMETARA, VISOKO PRAŽNjenje



KM 105/110 R Bp Pack + KSSB



KM 105/110 R D + KSSB



KM 105/110 R D

Tehnički podaci

Pogon		Baterija	Dizel	Dizel
Snaga motora	kW	1,44	4,5	4,5
Brzina vožnje	km/h	6	7	7
Površinski učinak	m²/h	6300	7350	7350
Volumen spremnika za pometeni otpad	l	110	110	110
Maks. uspon	%	12	16	16
Širina metenja glavnog valjka za metenje	mm	640	640	640
Maksimalna širina metenja sa 1 bočnom metlom	mm	1050	1050	1050

Oprema

Bočna metla		Desna	Desna	Desna
Bočna metla s polukružnim metenjem		Da	Da	Ne
Pražnjenje		Visoko pražnjenje	Visoko pražnjenje	Visoko pražnjenje
Maks. visina pražnjenja		155 mm	155 mm	155 mm
Uklj. bateriju i punjač		Mokra, minimalno održavanje, 24 V / 240 Ah	-	-
Broj za narudžbu		0.300-208.0	0.300-202.0	0.300-211.0



KM 105/110 R G + KSSB



KM 105/110 R G

Tehnički podaci

Pogon		Benzin	Benzin
Snaga motora	kW	6,5	6,5
Brzina vožnje	km/h	7	7
Površinski učinak	m²/h	7350	7350
Volumen spremnika za pometeni otpad	l	110	110
Maks. uspon	%	18	18
Širina metenja glavnog valjka za metenje	mm	640	640
Maksimalna širina metenja sa 1 bočnom metlom	mm	1050	1050

Oprema

Bočna metla		Desna	Desna
Bočna metla s polukružnim metenjem		Da	Ne
Pražnjenje		Visoko pražnjenje	Visoko pražnjenje
Maks. visina pražnjenja		155 mm	155 mm
Broj za narudžbu		0.300-200.0	0.300-210.0

STROJ ZA METENJE SA SJEDALOM TACT 105 CENTIMETARA, VISOKO PRAŽNjenje



KM 105/100 R Bp Pack + KSSB



KM 105/100 R D + KSSB



KM 105/100 R G + KSSB

Tehnički podaci

Pogon		Baterija	Dizel	Benzin
Snaga motora	kW	1,44	4,5	6,5
Brzina vožnje	km/h	6	7	7
Površinski učinak	m²/h	6300	7350	7350
Volumen spremnika za pometeni otpad	l	2 x 50	2 x 50	2 x 50
Maks. uspon	%	12	16	18
Širina metenja glavnog valjka za metenje	mm	640	640	640
Maksimalna širina metenja sa 1 bočnom metlom	mm	1050	1050	1050

Oprema

Bočna metla	Desna	Desna	Desna
Bočna metla s polukružnim metenjem	Da	Da	Da
Pražnjenje	Nisko pražnjenje	Nisko pražnjenje	Nisko pražnjenje
Maks. visina pražnjenja	Pod	Pod	Pod
Uklj. bateriju i punjač	Mokra, minimalno održavanje, 24 V / 240 Ah	-	-
Broj za narudžbu	0.300-207.0	0.300-201.0	0.300-199.0



1 Visoko učinkovito i automatsko Tact čišćenje filtra

- Dubinsko čišćenje filtra za radove konstantno bez prašine.
- Automatsko i trajno čišćenje.
- Kompaktan, nano obložen poliesterski filtar.



2 Bočna metla s polukružnim metenjem (opcija)

- Temeljito čišćenje uglova u samo jednom potezu.
- Ušteda vremena i troškova jer nije potrebno ručno prethodno čišćenje odnosno višestruka vožnja.
- Aktivirano samo kod vožnje u zavojima.



3 Valjak za metenje na stražnjoj osovini

- Izvanredan pristup radi kontrole ili kod zamjene valjka za metenje.
- Siguran prelazak prepreka i rampi.
- Veći promjer valjka za metenje za bolje punjenje spremnika, i izravno u vreću za smeće.



4 Kärcher Intelligent Key

- Dodjela prava korištenja za namještanja stroja.
- Može se programirati na 19 različitih jezika.
- Informacije na zaslonu između ostaloga o stanju istrošenosti glavnog valjka za metenje.

STROJ ZA METENJE SA SJEDALOM 100 CENTIMETARA



KM 100/100 R Bp Pack



KM 100/100 R D

Tehnički podaci

Pogon		Istosmjerni motor	4-taktni dizelski motor / Yanmar
Snaga	W	2050	4,4
Napon	V	24	-
Maks. površinski učinak s 1 / 2 bočne metle	m ² /h	6000 / 7800	8000 / 10400
Radna širina	mm	700	700
Radna širina s 1 / 2 bočne metle	mm	1000 / 1300	1000 / 1300
Spremnik za smeće	l	100	100
Sposobnost uspona	%	15	18
Radna brzina	km/h	6	8
Površina filtra	m ²	6	6
Težina	kg	540	340
Dimenzije (D × Š × V)	mm	2006 × 1005 × 1343	2006 × 1005 × 1343

Oprema

Poliesterski okrugli filter	■	■
Čišćenje filtra ruč. / autom.	■ / ■	■ / ■
Oscilirajući glavni valjak za metenje	■	■
Regulacija struje usisavanja	■	■
Baterija i ugradni punjač uklj.	■	-
Broj za narudžbu	1.280-112.0	1.280-115.0

■ Sadržano u opsegu isporuke.



KM 100/100 R LPG



KM 100/100 R G

Tehnički podaci

Pogon		4-taktni LPG motor / Honda	4-taktni benzinski motor / Honda
Snaga	kW	6,7	6,7
Napon		-	-
Maks. površinski učinak s 1 / 2 bočne metle	m ² /h	8000 / 10400	8000 / 10400
Radna širina	mm	700	700
Radna širina s 1 / 2 bočne metle	mm	1000 / 1300	1000 / 1300
Spremnik za smeće	l	100	100
Sposobnost uspona	%	18	18
Radna brzina	km/h	8	8
Površina filtra	m ²	6	6
Težina	kg	340	340
Dimenzije (D × Š × V)	mm	2006 × 1005 × 1343	2006 × 1005 × 1343

Oprema

Poliesterski okrugli filter	■	■
Čišćenje filtra ruč. / autom.	■ / ■	■ / ■
Oscilirajući glavni valjak za metenje	■	■
Regulacija struje usisavanja	■	■
Baterija i ugradni punjač uklj.	-	-
Broj za narudžbu	1.280-107.0	1.280-105.0

■ Sadržano u opsegu isporuke.

STROJ ZA METENJE SA SJEDALOM TACT 90 CENTIMETARA



KM 90/60 R G Adv



KM 90/60 R Bp Pack Adv



KM 90/60 R Bp Adv

Tehnički podaci			
Snaga	kW	6,6	1,2
Maks. površinski učinak s 1 / 2 bočne metle	m²/h	7200 / 9200	5400 / 6900
Radna širina	mm	615	615
Radna širina s 1 / 2 bočne metle	mm	900 / 1150	900 / 1150
Spremnik za smeće	l	60	60
Sposobnost uspona	%	18	12
Radna brzina	km/h	8	6
Težina	kg	260	355
Dimenzije (D × Š × V)	mm	1635 × 980 × 1260	1635 × 980 × 1260
Oprema			
Poliesterski okrugli filter		-	-
Čišćenje filtra ruč. / autom.		- / ■	- / ■
Poliesterski filter s ravnim naborima		■	■
Oscilirajući glavni valjak za metenje		■	■
Baterija i ugradni punjač uklj.		-	-
Broj za narudžbu		1.047-300.0	1.047-301.0

■ Sadržano u opsegu isporuke.

STROJ ZA METENJE SA SJEDALOM TACT 85 CENTIMETARA



KM 85/50 R Bp Pack 2 SB



KM 85/50 R Bp Pack



KM 85/50 R Bp

Tehnički podaci			
Pogon		Istosmjerni motor	Istosmjerni motor
Snaga	W	1000	1000
Napon	V	24	24
Maks. površinski učinak s 1 / 2 bočne metle	m²/h	5100 / 6300	5100 / 6300
Radna širina	mm	615	615
Radna širina s 1 / 2 bočne metle	mm	850 / 1050	850 / 1050
Spremnik za smeće	l	50	50
Sposobnost uspona	%	12	12
Radna brzina	km/h	6	6
Površina filtra	m²	2,1	2,1
Težina	kg	252	178
Dimenzije (D × Š × V)	mm	1270 × 870 × 1170	1270 × 870 × 1170
Oprema			
Poliesterski filter s ravnim naborima		■	■
Čišćenje filtra ruč. / autom.		■ / -	■ / -
Regulacija struje usisavanja		■	■
Podesivi glavni valjak za metenje		-	-
Oscilirajući glavni valjak za metenje		■	■
Prikaz istrošenosti glavnog valjka za metenje		■	■
Regulacija broja okretaja bočne metle		■	■
Baterija i ugradni punjač uklj.		■	-
Broj za narudžbu		1.351-128.0	1.351-126.0

■ Sadržano u opsegu isporuke.

RUČNO UPRAVLJANI STROJ ZA METENJE 85 CENTIMETARA

Benzinska verzija na upit

NOVO



KM 85/50 W Bp

NOVO



KM 85/50 W Bp Pack

Tehnički podaci

Pogon		Istosmjerni motor	Istosmjerni motor
Snaga	W	912	912
Napon	V	24	24
Maks. površinski učinak s 1 / 2 bočne metle	m ² /h	3825 / 4725	3825 / 4725
Radna širina	mm	615	615
Radna širina s 1 / 2 bočne metle	mm	850 / 1050	850 / 1050
Spremnik za smeće	l	50	50
Sposobnost uspona	%	15	15
Radna brzina	km/h	4,5	4,5
Površina filtra	m ²	2,1	2,1
Težina, stanje pripravnosti za rad	kg	112	195
Dimenzije (D × Š × V)	mm	1369 × 891 × 1106	1369 × 891 × 1106

Oprema

Poliesterski filtar s ravnim naborima	■	■
Manualno čišćenje filtra	■	■
Regulacija struje usisavanja	■	■
Princip metenja iznad glave	■	■
Vozni pogon naprijed / natrag	■ / ■	■ / ■
Oscilirajući glavni valjak za metenje	■	■
Zaklopka za krupnu nečistoću	■	■
Baterija i punjač	-	■
Broj za narudžbu	1.351-116.0	1.351-117.0

■ Sadržano u opsegu isporuke.

RUČNO UPRAVLJANI STROJ ZA METENJE 75 CENTIMETARA



KM 75/40 W Bp Pack



KM 75/40 W G

Tehnički podaci

Pogon		Istosmjerni motor	4-taktni benzinski motor / Honda
Snaga	W	400	3300
Napon	V	24	-
Maks. površinski učinak	m ² /h	3375	3375
Radna širina	mm	550	550
Radna širina sa 1 bočnom metlom	mm	750	750
Spremnik za smeće	l	40	40
Sposobnost uspona	%	12	15
Radna brzina	km/h	4,5	4,5
Površina filtra	m ²	1,8	1,8
Težina	kg	124	84
Dimenzije (D × Š × V)	mm	1430 × 780 × 1180	1430 × 780 × 1180

Oprema

Preklapiva izvlačna ručka	■	■
Princip četke i lopatice	-	-
Vozni pogon naprijed / natrag	■ / -	■ / -
Podesivi glavni valjak za metenje	■	■
Oscilirajući glavni valjak za metenje	-	-
Broj za narudžbu	1.049-207.0	1.049-205.0

■ Sadržano u opsegu isporuke.

KOMFOR KLASA 70 CENTIMETARA



KM 70/30 C Bp Pack Adv

Tehnički podaci

Pogon		ručna primjena
Snaga	W	195
Napon	V	12
Površinski učinak	m ² /h	2800
Radna širina	mm	480
Radna širina sa 1 bočnom metlom	mm	700
Spremnik za smeće	l	42
Površina filtra	m ²	0,61
Vrijeme punjenja baterije	h	12
Trajanje rada	h	2,5
Težina	kg	48
Dimenzije (D × Š × V)	mm	1240 × 710 × 1150

Oprema

Električni pogon metle	■
Podesivi glavni valjak za metenje	■
Manualno čišćenje filtra	■
Preklopiva izvlačna ručka	■
Baterija i ugradni punjač uklj.	■
Usisavanje	■
Broj za narudžbu	1.517-213.0

■ Sadržano u opsegu isporuke.

POMIČNA KLASA 70 CENTIMETARA



KM 70/20 C 2SB



KM 70/20 C



KM 70/15 C

Tehnički podaci

Pogon		ručna primjena	ručna primjena	ručna primjena
Površinski učinak	m ² /h	3680	2800	2800
Radna širina	mm	480	480	480
Radna širina sa 1 bočnom metlom	mm	700	700	700
Radna širina sa 2 bočne metle	mm	920	-	-
Spremnik za smeće	l	42	42	42
Težina	kg	26	23	20
Dimenzije (D × Š × V)	mm	1300 × 920 × 1050	794 × 406 × 927	1300 × 765 × 1035

Oprema

Filtar za sitnu prašinu	■	■	-
Ručni pogon metle	■	■	■
Podesivi glavni valjak za metenje	■	■	-
Preklopiva bočna metla	■	■	-
Podesiva bočna metla	■	■	■
Kontinuirano podesiva bočna metla	■	■	-
Preklopiva izvlačna ručka	■	■	■
Broj za narudžbu	1.517-107.0	1.517-106.0	1.517-151.0

■ Sadržano u opsegu isporuke.

SVRHA ODREĐUJE OPREMU.

Naše strojeve za metenje i metenje i usisavanje možete upotrebljavati na najrazličitijim površinama i za najrazličitije zadatke čišćenja. Za to vam nudimo opsežan asortiman pribora: od valjaka za metenje preko filtera pa sve do višenamjenskih dodataka. Time ćete proširiti spektar primjene i iskoristiti puni potencijal ovih strojeva.

STROJEVI ZA METENJE /
STROJEVI ZA METENJE I
USISAVANJE



SVRHA ODREĐUJE OPREMU.

Naše strojeve za metenje i metenje i usisavanje možete upotrebljavati na najrazličitijim površinama i za najrazličitije zadatke čišćenja. Za to vam nudimo opsežan asortiman pribora: od valjaka za metenje preko filtera pa sve do višenamjenskih dodataka. Time ćete proširiti spektar primjene i iskoristiti puni potencijal ovih strojeva.

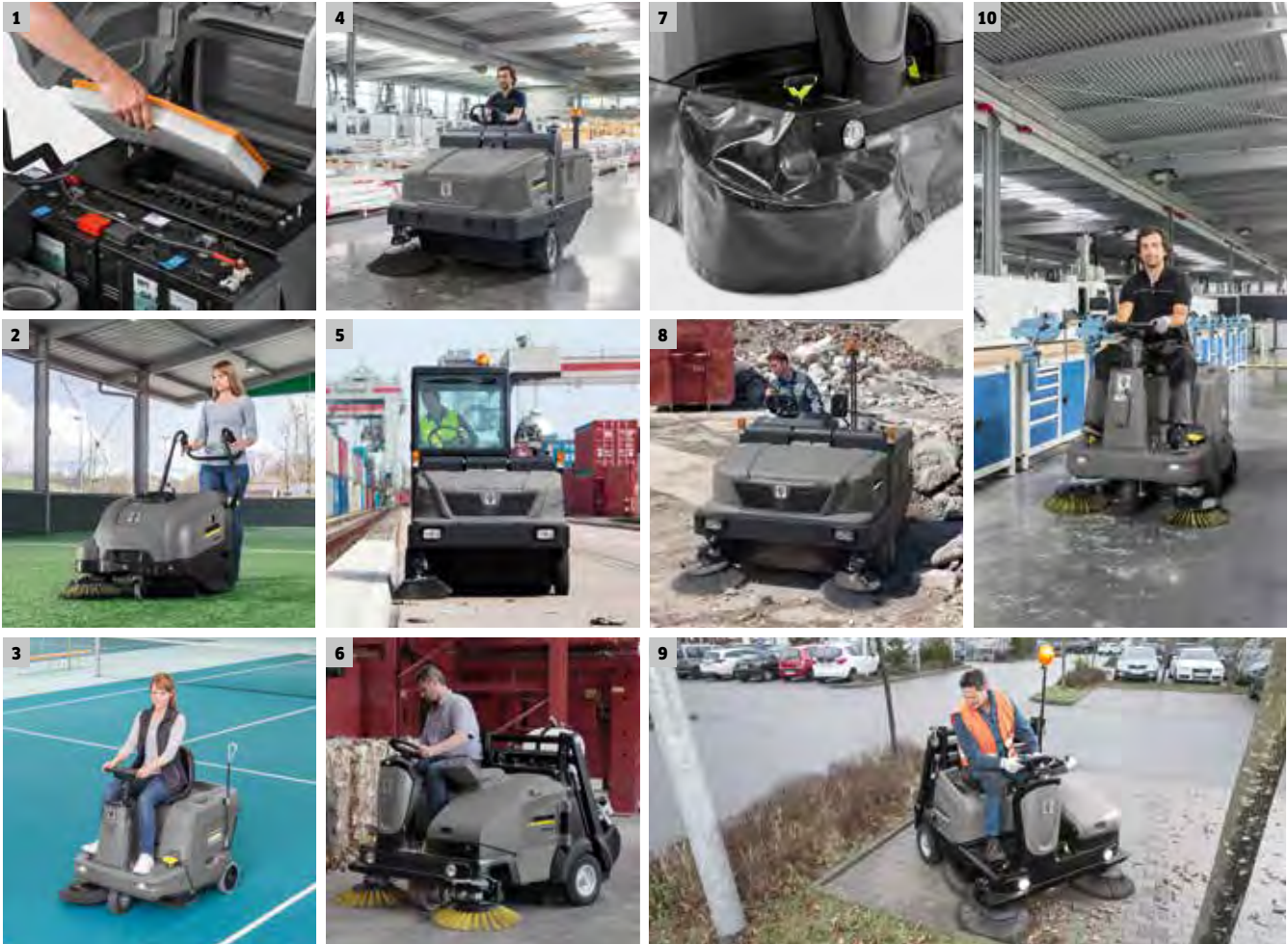

1 Visokokvalitetni filtri razreda prašine M stupnja odvajanja 99,9 %

2 Čišćenje nepopunjenih mjesta na umjetnoj travi s našim specijalno razvijenim dodatcima

3 Čišćenje velikih tepiha s našim specijalno razvijenim dodatcima

4 Gume prema potrebi: komforne pneumatske gume ili gume otporne na kvarove od pune gume, po izboru bez tragova

5 Za veću sigurnost: kabine, zaštitni krovovi, rotacijska svjetla ili radna rasvjeta











6 Manje kovitanje prašine na bočnim metlama zahvaljujući sustavu prskanja vode

7 Manje kovitanje prašine na bočnim metlama zahvaljujući prilagođenom poklopcu bočne metle

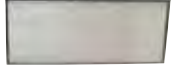
8 Glavni valjci za metenje za svaku prilivštinu i podlogu: standardni, mekani ili s tvrdim čekinjama

9 Metenje zavoja u samo jednom potezu, bez ostataka, s našim jedinstvenim bočnim metlama s polukružnim metanjem

10 Povećani površinski učinak s dodatnim bočnim metlama slijeva

	Oznaka	Broj za narudžbu	UT
Ugrađeni uređaji			
	Nastavak za usisavač iznimno velike snage usisavanja za čišćenje kutova, regala ili između paleta, uklj. usisno crijevo DN40, za KM 130/300 R Bp Pack	2.643-833.0	02
	Komplet za umjetnu travu, prikladan samo za travnjake bez granulata, za KM 90/60 R G Adv	2.851-320.7	02
	Komplet za metenje tepiha, za čišćenje površina tepiha, uklj. antistatički valjak za metenje, za KM 85/50 R Bp Pack	2.852-499.0	02
	Dogradna vreća za skupljanje lišća KM 105/100 R, jedinstvena na tržištu: vreća za skupljanje lišća za skupljanje velikih količina lišća strojem za metenje i usisavanje, jednostavno se učvrsti strga na uređaju kao kod kosilica za travnjak, za KM 105/100 R	2.852-245.0	02
Filtri			
	Filtarski umetak od flizelina, otporan na vlagu, periv, za KM 70/20	5.731-642.0	02
	Papirnati filtar s ravnim naborima, duga vijeka trajanja, za KM 70/30 C	5.731-625.0	02
	Filtar s ravnim naborima, plastika, otporan na vlagu, periv, za KM 75/40	5.731-635.0	02
	Filtar s ravnim naborima, plastika, otporan na vlagu, periv, za KM 85/50 R & W	5.731-585.0	02
	Filtar s ravnim naborima PES, plastika, otporan na vlagu, periv, za KM 125/130, KM 105/110, KM 105/100, KM 90/60 R	6.907-519.0	02
	Okrugli filtar, plastika, otporan na vlagu, periv, KM 100/100	6.414-532.0	02
	Filtar s ravnim naborima PES, plastika, otporan na vlagu, periv, povećana stupnja odvajanja, za KM 130/300	6.988-158.0	02
	za KM 150/500	6.988-159.0	02
	za KM 170/600	6.988-160.0	02
Glavni valjak za metenje standardni			
	Univerzalne čekinje otporne na vlagu, dug vijek trajanja, prikladno za sve površine, širina 480 mm, za KM 70/20, KM 70/30	6.906-041.0	02
	širina 480 mm, za KM 70/15	6.907-041.0	02
	Univerzalna vlakna otporna na vlagu, duga vijeka trajanja, prikladno za sve površine, širina 620 mm, za KM 85/50 W	6.906-508.0	02
	širina 615 mm, promjer 330 mm, za KM 90/60, KM 85/50 R	4.762-430.0	02
	širina 700 mm, promjer 285 mm, za KM 100/100	6.906-375.0	02
	širina 640 mm, promjer 400 mm, za KM 105/110, KM 105/100	4.762-529.0	02
	širina 880 mm, promjer 400 mm, za KM 125/130	4.762-525.0	02
	širina 1000 mm, promjer 300 mm, za KM 130/300	6.987-438.0	02
	širina 1194 mm, promjer 380 mm, za KM 150/500	6.987-085.0	02
	širina 1344 mm, promjer 400 mm, za KM 170/600	6.987-441.0	02
	Univerzalne čekinje otporne na vlagu, dug vijek trajanja, prikladno za sve površine, širina 550 mm, za KM 75/40	6.906-884.0	02
Glavni valjak za metenje meki			
	S prirodnim čekinjama specijalno za metenje sitne prašine na glatkim podovima u zatvorenom, širina 550 mm, za KM 75/40	6.906-886.0	02
	Mete sitnu prašinu na svim površinama u interijeru i eksterijeru, otporno na vlagu, širina 480 mm, za KM 70/30, KM 70/20, KM 70/15	6.903-995.0	02
	S prirodnim čekinjama specijalno za metenje sitne prašine na glatkim podovima u zatvorenom, širina 620 mm, za KM 85/50 W	6.906-557.0	02

	Oznaka	Broj za narudžbu	UT
	S prirodnim čekinjama specijalno za metenje sitne prašine na glatkim podovima u interijeru, širina 615 mm, promjer 330 mm, za KM 90/60, KM 85/50 R širina 700 mm, promjer 285 mm, za KM 100/100	4.762-442.0	02
		6.906-533.0	02
	S prirodnim čekinjama specijalno za metenje sitne prašine na glatkim podovima u interijeru, širina 640 mm, promjer 400 mm, za KM 105/110, KM 105/100 širina 880 mm, promjer 400 mm, za KM 125/130	4.762-523.0	02
		4.762-526.0	02
	S prirodnim čekinjama specijalno za metenje sitne prašine na glatkim podovima u interijeru, širina 1000 mm, promjer 300 mm, za KM 130/300 širina 1194 mm, promjer 380 mm, za KM 150/500	6.987-440.0	02
		6.987-437.0	02
Glavni valjak za metenje tvrd / otporan na vlagu			
	Za odstranjivanje čvrsto prijanjajuće nečistoće u eksterijeru, širina 480 mm, za KM 70/30, KM 70/15	6.903-999.0	02
	Za odstranjivanje čvrsto prijanjajuće nečistoće u eksterijeru, širina 550 mm, za KM 75/40	6.906-885.0	02
	širina 615 mm, za KM 85/50 W	6.906-558.0	02
	širina 615 mm, promjer 330 mm, za KM 90/60, KM 85/50 R	4.762-443.0	02
	širina 700 mm, promjer 285 mm, za KM 100/100	6.906-532.0	02
	Za odstranjivanje čvrsto prijanjajuće nečistoće u eksterijeru, širina 640 mm, promjer 400 mm, za KM 105/110, KM 105/100	4.762-524.0	02
	širina 880 mm, promjer 400 mm, za KM 125/130	4.762-527.0	02
	širina 1000 mm, promjer 300 mm, za KM 130/300	6.987-439.0	02
	širina 1194 mm, promjer 380 mm, za KM 150/500	6.987-436.0	02
	širina 1344 mm, promjer 400 mm, za KM 170/600	6.987-442.0	02
Bočna metla, standardna			
	Univerzalna vlakna otporna na vlagu, duga vijeka trajanja, prikladno za sve površine, promjer 330 mm, za KM 70/30, KM 70/20, KM 70/15 promjer 420 mm, za KM 90/60, KM 85/50 R + W, KM 75/40	6.966-005.0	02
		6.906-132.0	02
	Univerzalna vlakna otporna na vlagu, duga vijeka trajanja, prikladno za sve površine, promjer 450 mm, za KM 100/100 promjer 600 mm, za KM 125/130, 105/110, KM 105/100	6.905-986.0	02
		6.966-063.0	02
	Univerzalna vlakna otporna na vlagu, duga vijeka trajanja, prikladno za sve površine, promjer 600 mm, za KM 150/500, KM 130/300 promjer 650 mm, za KM 170/600	6.987-083.0	02
		6.987-467.0	02
Bočna metla, meka			
	Mete sitnu prašinu na svim površinama, otporno na vlagu, za interijer i eksterijer, promjer 420 mm, za KM 90/60, KM 85/50 R + W, KM 75/40 promjer 450 mm, za KM 100/100	6.905-626.0	02
		6.906-133.0	02
	Mete sitnu prašinu na svim površinama, otporno na vlagu, za interijer i eksterijer, promjer 550 mm, za KM 150/500, KM 130/300 promjer 600 mm, za KM 125/130, KM 105/110, KM 105/100 promjer 650 mm, za KM 170/600	6.905-620.0	02
		6.966-065.0	02
		6.987-466.0	02
Bočna metla tvrda			
	Uklanja tvrdokornu prijavštinu u eksterijeru, otporna na vlagu, lagano abrazivna, promjer 420 mm, za KM 90/60, KM 85/50 R + W, KM 75/40 promjer 450 mm, za KM 100/100 promjer 600 mm, za KM 125/130, KM 105/110, KM 105/100 promjer 550 mm, za KM 150/500, KM 130/300 promjer 650 mm, za KM 170/600	6.905-625.0	02
		6.906-065.0	02
		6.906-705.0	02
		6.905-773.0	02
		6.987-468.0	02

PROGRAMIRANI ZA SJAJ

Ako za profesionalne servise za čišćenje postoje neophodni radni uređaji, onda su to naši strojevi za ribanje i usisavanje. Idealni su za savršeno čišćenje i njegu čvrstih te elastičnih površina. Od osnovnog čišćenja preko njege sve do poliranja. Savršeni na površini kao i na rubovima. A ako za vas postoji neophodan rezultat, onda su uvijek savršeno očišćeni i njegovani podovi – higijenski čisti i sjajni.



Sadržaj Strojevi za ribanje/strojevi za ribanje i usisavanje

Strojevi za ribanje i usisavanje sa sjedalom	Stranica 290
Step-on strojevi za ribanje i usisavanje	Stranica 302
Samohodni strojevi za ribanje i usisavanje	Stranica 306
Ručno upravljani strojevi za ribanje i usisavanje	Stranica 320
Kompaktni strojevi za ribanje i usisavanje	Stranica 321
Sredstva za čišćenje pokretnih stuba	Stranica 322
Strojevi s jednim diskom	Stranica 323
Uređaji za čišćenje stubišta	Stranica 324
Strojevi za poliranje	Stranica 324

Pribor
Jastučići

Stranica 326
Stranica 328



Enorman doseg: BD 80/100 W Classic

Najveći stroj Classic u našoj klasi Walk-behind iznimno je robustan i iznenađujuće kompaktan. S volumenom spremnika od 100 l savladat ćete čak i veće zadatke čišćenja lako i bez prekida.

Pojačanje u sredini

BD 70/75 W Classic Bp upotpunjava našu seriju Classic ručno upravljanih strojeva za ribanje i usisavanje na baterije. Njegova radna širina 70 cm i kapacitet spremnika sveže i prljave vode 75 l savršeni su za srednje velike površine. Stroj BD 70/75 W Classic Bp bazira se na konceptu BD 80/100 W Classic Bp i malo je kompaktniji s istom robusnošću i jednostavnim rukovanjem.

Savršen na svakoj razini: BD 17/5 C

Naš stroj za čišćenje stuba BD 17/5 C vaš je idealan pomoćnik za ribanje i poliranje u malim ili uskim prostorima i čak na okomitim površinama. Stepenice, umivaonik, kupaonica – s novom ergonomskom ručkom uvijek imate dobar balans i radite bez umaranja. A sada mijenjate četke bez alata.

Evo kako ćete ispravno pročitati nazive uređaja:

Vrsta uređaja	Radna širina	Volumen/broj okretaja	Izvedba i oprema	Varijante opreme
Primjer: BR	35	12	C	
B = Korpus uređaja bez glave s četkom odnosno različite radne širine za odabir	U nazivima proizvoda s kombinacijom brojeva 1. broj predstavlja radnu širinu (u cm).	Kod strojeva za ribanje 2. broj znači volumen spremnika svježe/prljave vode (u litrama). Kod strojeva za ribanje i poliranje 2. broj znači broj okretaja (okr/min).	C = Compact, uređaji bez voznog pogona (trakcija) W = Walk-behind, uređaji s voznim pogonom (trakcija) R = Ride-on, uređaji sa sjedalom RS = Ride-on/Step-on, uređaji za stajanje I = industrija	Bp = na baterijski pogon Ep = mrežni pogon (s kabelskim priključkom) Bc = na baterijski pogon (uklj. punjač) Pack = Package (baterija i punjač dio su isporuke) Esc = za čišćenje pokretnih stuba FACT = 3 unaprijed namještena programa za čišćenje Dose = doziranje sredstva za čišćenje
BR = Stroj za ribanje i usisavanje s valjkom				
BD = Stroj za ribanje i usisavanje s diskom				
BRS = Stroj za ribanje s valjkom				
BDS = Stroj za ribanje s diskom				
BDP = Stroj za poliranje s diskom				
			Kratice za glave s četkama: R = glava s valjkom D = glava s diskom S = kvadratna glava za čišćenje s kružno vibrirajućim gibanjem O = glava s orbitalnim diskom s rotirajućim i oscilirajućim gibanjem	

PREGLED UREĐAJA ZA PRANJE PODOVA KÄRCHER

	Broj za narudžbu	Radna širina četkanja (mm)	Maks. vrijeme rada baterije (h)	Maks. teoretski površinski učinak (m ² /h)	Spremnik svježe/ prijava vode (l)	Vozni pogon na motor (da/ne)	Varijabilni pritisak	Funkcija metenja	Punjač na uređaju	Maks. brzina vožnje (km/h)	Stranica	
Strojevi za ribanje i usisavanje sa sjedalom												
	B 300 R I	1.480-235.2	1045 / 1755	-	10450-17550	300 / 300	■	■	■	-	10	291
	B 250 R I	1.480-231.2	1000 / 1200	5	8000-9600	250 / 250	■	■	□ ¹⁾	- ²⁾	8	293
	B 250 R	1.480-231.2	1000 / 1200	6	8000-9600	250 / 250	■	■	□ ¹⁾	- ²⁾	8	293
	B 200 R	1.246-200.2	750 / 900 / 1100	5	4500-6600	200 / 200	■	■	□ ¹⁾	□	6	295
	B 200 R Bp Pack Dose	0.300-377.0	750 / 900 / 1100	5	4500-6600	200 / 200	■	■	□ ¹⁾	□	6	296
	B 150 R Adv	1.246-020.2	750 / 900	4,5	7500-9000	150 / 150	■	■	□ ¹⁾	□	6	297
	B 150 R	1.246-020.2	750 / 900	5	4500-5400	150 / 150	■	■	□ ¹⁾	□	6	297
	B 150 R Bp Pack Dose	0.300-376.0	750 / 900	5	4500-5400	150 / 150	■	■	□ ¹⁾	□	6	298
	B 90 R Adv Dose Bp Pack	1.161-310.0 -311.0	550-750	2,5	3300-4500	90 / 90	■	■	□ ¹⁾	□	6	298
	B 90 R Adv Bp Pack	1.161-308.0 -309.0	550-750	2,5	3300-4500	90 / 90	■	■	□ ¹⁾	□	6	300
	B 90 R Classic Bp Pack	1.161-306.0 -307.0	550-750	2,5	3300-4500	90 / 90	■	■	□ ¹⁾	□	6	300
	BD 50/70 R Bp Pack Classic	1.161-071.0	510	2,5	2800	70 / 75	■	-	-	- ²⁾	5,5	301
	BD 50/70 R Bp Classic	1.161-070.0	510	2,5	2800	70 / 75	■	-	-	- ²⁾	5,5	301
Step-on strojevi za ribanje i usisavanje												
	B 95 RS	1.006-200.2	650 / 750	3,5	3900-4500	95 / 95	■	■	□ ¹⁾	□	6	303
	BD 50/40 RS Bp Pack	1.533-171.0	510	2,5	2800	40 / 40	■	■	-	□	4,5	305
	BR 55/40 RS Bp Pack	1.533-173.0	550	2,5	3025	40 / 40	■	■	■	□	4,5	304
Samohodni strojevi za ribanje i usisavanje												
	B 120 W	1.005-100.2	750 / 900 / 1100	5,5	4500-6600	120 / 120	■	■	□ ¹⁾	■	6	307
	B 80 W Bp	1.259-010.2	650 / 750	4	3900-4500	80 / 80	■	■	□ ¹⁾	■	6	309
	B 60 W Bp	1.384-020.2	550 / 650	3	3300-3900	60 / 60	■	■	□ ¹⁾	■	6	311 312
	B 60 C Bp Classic	1.384-020.2	510 / 550	3,5	2295-2475	60 / 60	-	-	□ ¹⁾	- ²⁾	-	311
	B 60 W Ep	1.384-020.2	510 / 550	-	3060-3300	60 / 60	-	■	□ ¹⁾	-	-	311
	B 60 W Bp Pack Dose	0.300-031.0	550 / 650	3	3300-3900	60 / 60	■	■	□ ¹⁾	■	6	313
	B 40 W Bp	1.533-210.2	430 / 550	3,5	3060-3300	40 / 40	■	-	□ ¹⁾	■	6	314
	B 40 C Bp	1.533-210.2	430 / 550	3	1935-2475	40 / 40	-	-	□ ¹⁾	■	-	315
	B 40 C Bp Classic	1.533-210.2	430 / 550	3	1935-2475	40 / 40	-	-	□ ¹⁾	- ²⁾	-	315
	B 40 C Ep	1.533-210.2	430 / 550	-	1935-2475	40 / 40	-	-	□ ¹⁾	-	-	315
	B 40 W Bp Pack Dose R 55	0.300-410.0	430 / 550	3,5	3060-3300	40 / 40	■	-	□ ¹⁾	■	6	316
	B 40 W Bp Pack Dose D 51	0.300-411.0	430 / 550	3,5	3060-3300	40 / 40	■	-	□ ¹⁾	-	6	316
	B 40 C Bp Pack D 43	0.300-013.0	430	2,2	1700	40 / 40	-	-	□ ¹⁾	-	-	316
	B 40 C Bp Pack R 45	0.300-012.0	450	2,2	1700	40 / 40	-	-	□ ¹⁾	■	-	316
	B 40 C Ep D 43	0.300-011.0	430 / 550	-	1935-2475	40 / 40	-	-	□ ¹⁾	-	-	317
	B 40 C Ep R 45	0.300-010.0	430 / 550	-	1935-2475	40 / 40	-	-	□ ¹⁾	■	-	317
	BD 80/100 W Classic Bp Pack 285Ah	1.127-018.0	810	-	4050	100 / 100	■	-	-	-	5	318
	BD 80/100 W Classic Bp Pack 170Ah	1.127-028.0	810	-	4050	100 / 100	■	-	-	-	5	318
	B BD 80/100 W Classic Bp	1.127-012.0	810	-	4050	100 / 100	■	-	-	-	5	318
	BD 70/75 W Classic Bp Pack 170Ah	1.127-019.0	705	-	3550	75 / 75	■	-	-	-	5	319
	BD 70/75 W Classic Bp Pack 115Ah	1.127-027.0	705	-	3550	75 / 75	■	-	-	-	5	319
	BD 70/75 W Classic Bp	1.127-013.0	705	-	3550	75 / 75	■	-	-	-	5	319
Ručno upravljani strojevi za ribanje i usisavanje												
	BD 50/50 C Bp Pack Classic	1.127-006.0	510	3	2295	50 / 50	-	-	-	- ²⁾	-	320
	BD 50/60 C Ep Classic	1.127-002.0	510	-	2295	60 / 60	-	-	-	-	-	320
	BR 45/22 C Bp Pack	1.783-460.0	450	2	1800	22 / 22	-	■	■	■	-	321
	BD 43/25 C Bp Pack	1.515-403.0	430	2	1720	25 / 25	-	-	-	- ²⁾	-	320
	BD 43/35 C Ep	1.515-401.0	430	-	1720	35 / 35	-	-	-	-	-	320
	BD 38/12 C Bp Pack	1.783-430.0	380	1,5	1520	12 / 12	-	-	-	■	-	321
	BR 35/12 C Bp Pack	1.783-450.0	350	1,5	1400	12 / 12	-	■	■	■	-	321
	BR 40/10 C Adv	1.783-311.0	400	-	400	10 / 10	-	■	-	-	-	321
	BR 30/4 C Bp Pack	1.783-225.0	300	0,5	200	4 / 4	-	-	-	- ²⁾	-	322
	BR 30/4 C Adv	1.783-213.0	300	-	200	4 / 4	-	-	-	-	-	322
	BD 30/4 C Bp Pack	1.783-230.0	300	1	900	4 / 4	-	-	-	- ²⁾	-	322
Strojevi s jednim diskom												
	BDS 43/150 C Classic	1.291-243.0	430	-	-	10	-	-	-	-	-	323
	BDS 51/180 C Adv	1.291-227.0	510	-	-	10	-	-	-	-	-	323
	BDS 43/180 C Adv	1.291-226.0	430	-	-	10	-	-	-	-	-	323
	BDS 33/180 C Adv	1.291-220.0	330	-	-	8	-	-	-	-	-	323
	BDS 43/Duo C Adv	1.291-223.0	430	-	-	10	-	-	-	-	-	323
Sredstvo za čišćenje stepenica/pokretnih stepenica												
	BR 47/35 Esc	1.310-109.0	470	-	-	35 / 35	-	-	-	-	-	324
	BR 45/10 Esc	1.310-121.0	450	-	-	-	-	-	-	-	-	324
	BD 17/5 C	1.737-107.0	170 / 200	-	-	-	-	-	-	-	-	322
	BD 17/5	1.737-105.0	170 / 200	-	-	-	-	-	-	-	-	322
Strojevi za poliranje												
	BDP 50/1500 C	1.291-141.0	510	-	900	-	-	-	-	-	-	324

■ NOVO ■ Sadržano u opsegu isporuke. □ Mogući pribor. ¹⁾ U kombinaciji s glavom R. ²⁾ Dostupan vanjski punjač.



1 Litij-ionska baterija

Litij-ionske baterije vrlo su snažne i ne zahtijevaju apsolutno nikakvo održavanje. Imaju dug vijek trajanja, a napune se u pola vremena (u usporedbi s uobičajenim gel baterijama). Međupunjenja su moguća u svakom trenutku kako bi uređaj uvijek bio spreman za uporabu.

2 Urednost pri radu: Komplet Home-Base

Brojni strojevi za ribanje i usisavanje opremljeni su lompsetom Home-Base, sustavom spremanja opreme. Kit „Mopp“ dolazi s kopčom za mop, podupiračem za mop i držačem boce. Kit „Box“ nudi dovoljno mjesta za sigurno spremanje 3 boce te krpa, lopatica, rezervnih vrećica za smeće, rukavica itd.

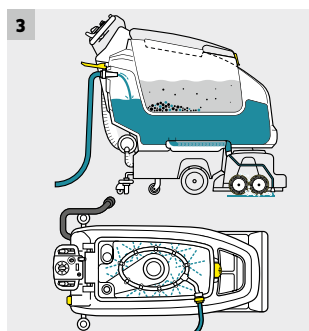

3 Auto-Fill i sustav ispiranja spremnika

Auto-Fill: crijevo za vodu priključite na uređaj pomoću spojke za crijevo pa napunite spremnik. Dovod vode automatski se zaustavlja kada je spremnik pun. Sustav ispiranja spremnika: Spremnik prijava vode može se po završetku čišćenja jednostavno i lako očistiti pomoću integriranog ispiranja spremnika. Samo crijevo za vodu spojite s uređajem preko spojke za crijevo i isperite spremnik. Voda za ispiranje odlazi preko ispusnog crijeva. Tako se spremnik čisti bez prskanja, a i podržava se koncept HACCP.

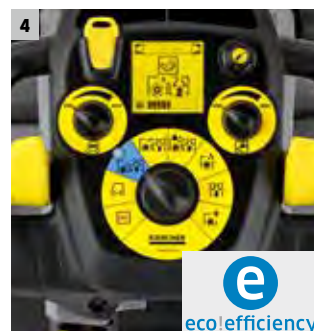

4 Tiho, štedljivo, jednostavno za uporabu i učinkovito

Sa stupnjem eco!efficiency ovisno o modelu stroja smanjuje se potrošnja energije, potrošnja sredstava za čišćenje ili čak i potrošnja vode. Stoga stroj može ne samo znatno dulje raditi, nego to šteti još i novac. Usto je stroj i znatno tiši. Pomoću regulatora EASY-Operation moguće je odabrati različite unaprijed definirane programe čišćenja. Time se povećava sigurnost od pogrešnog rukovanja.

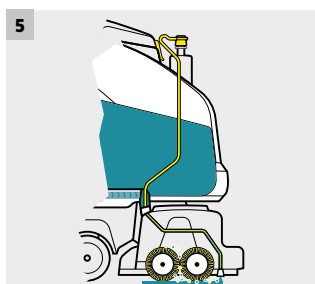

5 Dose – inteligentno doziranje sredstva za čišćenje

Tehnologija Dose omogućuje točno doziranje sredstva za čišćenje pomoću regulatora. I stavljanje drugih sredstava za čišćenje bez pražnjenja spremnika – čak i u vožnji. To šteti sredstva za čišćenje i radno vrijeme. Budući da su sredstva za čišćenje i dovod svježje vode odvojeni, sprječava se nastajanje klica.



7 KIK

Sustav KIK pruža visok stupanj sigurnosti od pogrešna rukovanja strojem za ribanje i usisavanje. Rukovatelj ne može mijenjati osnovne postavke na stroju. Njih je predradnik namjestio za dotične radove čišćenja odnosno objekt. Rukovatelj mora samo utaknuti svoj ključ i na programu EASY odabrati program za čišćenje. Samo ispravno kodirani ključ pokreće uređaj. Time je osigurana vrhunska sigurnost.



6 Kodiranje bojom

Jednostavno i lako razumljivo rukovanje zbog oznaka u boji: upravljački su elementi žuti, a servisni elementi sivi. Upotrijebljeni simboli vrlo su jasno i pregledno poredani. Rukovatelj će se snaći nakon kratkog upućivanja, a u svakom trenutku može prijeći i na drugi uređaj jer su oznake jednake.

8 Fleet

Kärcher Fleet jamči pouzdano upravljanje flotom. Omogućuje pregled strojnog parka i aktivnosti čišćenja. Zbog toga su procesi čišćenja transparentni i omogućeno je precizno dokumentiranje bez rupa.

KOJI JE STROJ ZA RIBANJE I USISAVANJE PRAVI?



Stroj za ribanje i usisavanje sa sjedalom/step-on

Površina za čišćenje:

1200 do 30.000 m²

Objekti za čišćenje:

Velike površine gotovo bez premještanja, npr. skladišta, proizvodne hale, trgovački centri, garaže, sajmovi, zračne luke



Svojstva:

- Visok površinski učinak
- Dugotrajan rad do 6 sati
- Visok stupanj udobnosti rukovanja za rad bez umaranja

Pribor za posebne primjene:

- Zaštitni pokrov
- Rotacijsko svjetlo
- Bočna metla
- Doziranje sredstva za čišćenje Dose



Samohodni stroj za ribanje i usisavanje

Površina za čišćenje:

400 do 5000 m²

Objekti za čišćenje:

Površine srednje veličine s malo ili nimalo premještanja, npr. maloprodaja, sportske dvorane, hodnici i prolazi, obrazovne ustanove, bazeni, ulazni prostori



Svojstva:

- Dobra kontrola rezultata
- Visok stupanj sigurnosti zbog jednostavnog manipuliranja
- Dugotrajan rad do 5,5 sati

Pribor za posebne primjene:

- Komplet Home-Base „Box“
- Usisno crijevo
- Usisavanje raspršivanjem
- Klimatski neutralno čišćenje





Ručno vođeni / kompaktan stroj za ribanje i usisavanje

Površina za čišćenje:

200 do 1000 m²

Objekti za čišćenje:

Male površine s povećanim premještanjem, npr. bistro, butik, benzinska postaja, prodajno-izložbeni prostor, wellness, ordinacija, kuhinja, pekara



Stroj s jednim diskom

Pritisak čišćenja:

od 25 g/cm²

Objekti za čišćenje:

Za praktično i snažno čišćenje tvrdih površina i tekstilnih obloga.



Svojstva:

- Velika okretnost
- Mobilnost (transport)
- Mala težina
- Vrijeme rada do 3 sata

Pribor za posebne primjene:

- Komplet Home-Base „Mopp“
- Stanica za doziranje sredstva za čišćenje DS 3
- Crijevo za punjenje
- Čišćenje tepiha

Svojstva:

- Opcijski spremnik na kućištu motora
- Potpuno preklopiva ručka
- Kvalitetan

Pribor za posebne primjene:

- Spremnik Adv
- Dodatna težina 10 kg
- Četka za šamponiranje
- Tanjur za pokretanje jastučića

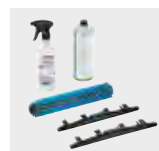

ODABIR GLAVE S ČETKAMA

Glava s četkom s tehnikom diskova

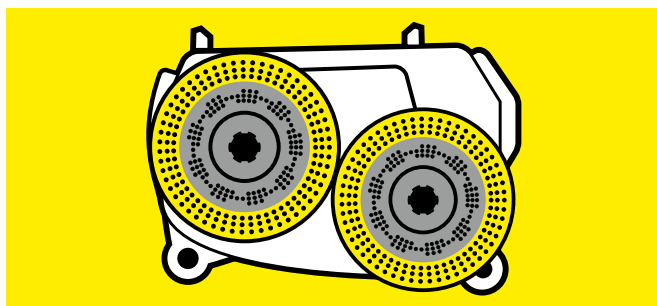

- Posebno za nestrukturirane podne obloge
- Optimalno za osjetljive podove
- Malo habanje četke
- Posebno tih rad

Glava s četkom s tehnikom valjaka

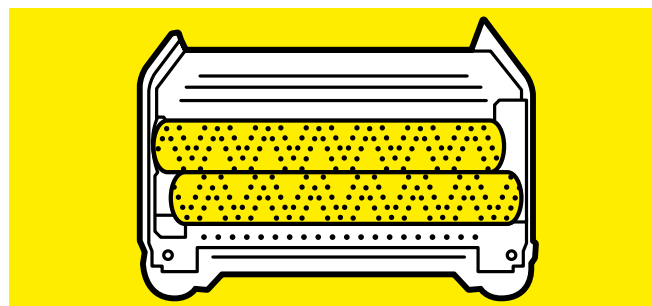

- Posebno za strukturirane podne obloge
- Velika pritisna sila
- Za jako nečiste površine
- Funkcija metenja
- Efekt samočišćenja valjaka
- Dobro čišćenje kutova

ODABIR USISNE KONZOLE

Ravna usisna konzola

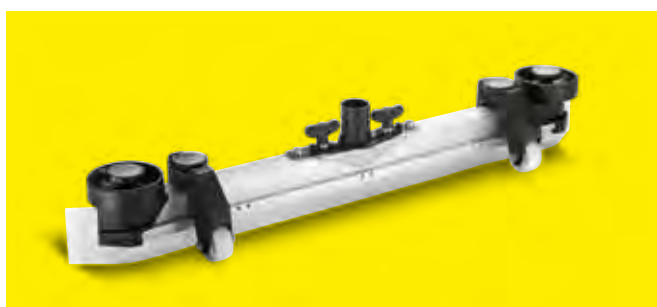





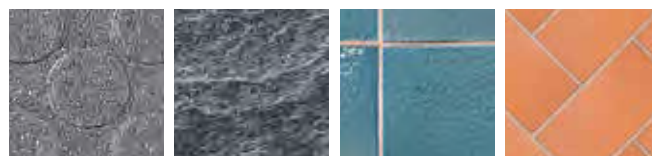



- Posebno za podne obloge bez fuga
- Jednostavno namještanje
- Dovoljno za brojne podne obloge

Savijena / V usisna konzola



- Posebno za podne obloge s fugama
- Optimalno sušenje fuga
- Poboljšani prihvat krupne prljavštine (V oblik)

PRAVI PRIBOR ZA SVAKU PRIMJENU

	Tehnika valjaka R			Tehnika diskova D	Tehnika diskova D / O		Osciliriranje	Preporuka sredstva za čišćenje
								
	Četka s valjcima Strukturirane obloge	Jastučić s valjcima Nestrukturirane obloge	Valjak od mikrovlakana	Četka s diskovima Strukturirane obloge	Jastučić s diskovima Nestrukturirane obloge	Jastučić od mikrovlakana	Jastučić	
Generalno čišćenje								
Elastične podne obloge								
PVC, linoleum, kaučuk, PUR	■	■		■ ■	■			RM 752 ¹⁾ /754
Podovi od prirodnog kamena (granit, mramor, škriljevac ...)								
Mat	■ ■ ²⁾	■		■ ■	■ ■			RM 752 ¹⁾ /754/751 ³⁾
Sjajno		■			■ ■			RM 754/751 ³⁾
Podovi od umjetnog kamena (pločice, beton, umjetni kamen...)								
Mat	■ ■ ²⁾	■		■	■ ■			RM 752 ¹⁾ /754/751 ³⁾
Sjajno	■ ■ ²⁾	■		■	■ ■			RM 754/751 ³⁾
Pločice od finog kamena			□		□	□		RM 752
Premazi od umjetne smole								
PUR, epoksidna smola, kameni tepih	■ ■ ²⁾	■		■ ■	■			RM 752/751 ³⁾
Saniranje zaštitnog filma								
Premazi		■			■		■	RM 756
Svakodnevno čišćenje								
Elastične podne obloge								
PVC, linoleum, kaučuk, PUR	■ ■ ²⁾	■		■	■ ■		■	RM 756
Podovi od prirodnog kamena (granit, mramor, škriljevac ...)								
Mat	■ ■ ²⁾	■		■	■ ■		■	RM 756
Sjajno	■ ■ ²⁾	■		■	■ ■		■	RM 755
Podovi od umjetnog kamena (pločice, beton, umjetni kamen...)								
Mat	■ ■ ²⁾	■		■	■ ■		■	RM 756
Sjajno	■ ■ ²⁾	■		■	■ ■		■	RM 755
Pločice od finog kamena			□		□	□		RM 753
Premazi od umjetne smole								
PUR, epoksidna smola, kameni tepih	■ ■ ²⁾	■		■	■		■	RM 69
Sustav za dijamantno čišćenje (podovi od prirodnog kamena, podovi od umjetnog kamena, premazi od umjetne smole)								
Generalno čišćenje					◇ ◇			RM 756
Svakodnevno čišćenje					◇ ◇			RM 755
Poliranje								
Elastične podne obloge								
PVC, linoleum, kaučuk, PUR	□	■		□ ■	□ ■			RM 748
Podovi od prirodnog kamena (granit, mramor, škriljevac ...)								
Sjajno	□	■		□ ■	□ ■			RM 748/746
Podovi od umjetnog kamena (pločice, beton, umjetni kamen...)								
Sjajno	□	■		□ ■	□ ■			RM 748
Premazi od umjetne smole								
PUR, epoksidna smola, kameni tepih	□	■		□ ■	□ ■			RM 748
Kristaliziranje								
Podne obloge s vapnencom (mramor, terrazzo, umjetni kamen ...)	■				◆			RM 749/775 ⁴⁾
Boje jastučića i četki								
□ Bijela ■ Bež ■ Prirodna ■ Žuta □ Melamin, siva ■ Zelena ■ Crvena ■ Crna □ Plava/bijela (mikrovlakna) ■ Narančasta ◇ ◇ ◇ Dijamant: bijela, žuta, zelena ■ Jastučić SPP, smeđa								

¹⁾ Ne kod površina osjetljivih na lužine (linoleum, kaučuk, polirani vapnenac ...).

²⁾ Kod fuga i jako strukturiranih obloga.

³⁾ Kod mineralnih nečistoća na oblogama osjetljivima na kiseline (cementna koprena, ostatci vapna ...).

⁴⁾ Upotrebljava se samo s jastučastim diskovima.

INDIVIDUALNA KONFIGURACIJA STROJA B 300 R I

1. Odaberite vrstu pogona: dizel ili ukapljeni plin (LPG)
2. Kompleti za nadogradnju



Zaštitni pokrov bez stakala



StVZO



Kärcher Fleet



Desna/lijeva bočna četka za ribanje



Desna/lijeva bočna metla

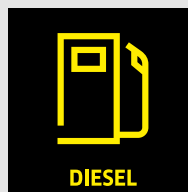

DIESEL

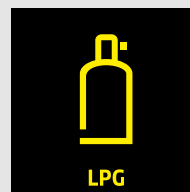

LPG

Pogon: dizel / LPG



Radno svjetlo

U uvjetima slabog osvjetljenja unosi svjetlo u tamu te znatno povećava sigurnost korisnika i trećih osoba na radu.



Bočna četka za ribanje

Opcionalna bočna četka za ribanje može se postaviti s obje strane, ima opružno uležištenje radi sprječavanja sudara te povećava radnu širinu do 1655 milimetara.



Rukovanje

Lako upravljanje pomoću robusne ručice otporne na habanje omogućuje opušteno rukovanje strojem.



Prometna dozvola

B 300 R I ima dozvolu za prijevoz u javnom cestovnom prometu u skladu sa StVZO i stoga se bez razmišljanja može koristiti na javnim površinama.



		B 300 R I D	B 300 R I LPG
Tehnički podaci			
Radna širina četkanja	mm	1045	1045
Radna širina metenja sa 2 bočne metle	mm	1755	1755
Radna širina mokrog ribanja sa 2 bočne četke za ribanje	mm	1655	1655
Radna širina usisavanja	mm	1440	1440
Teoretski površinski učinak	m ² /h	17550	17550
Spremnik svježe/priljave vode	l	300 / 300	300 / 300
Maks. brzina	km/h	12	12
Maks. brzina čišćenja	km/h	10	10
Pritisak četkanja (maks.)	g/cm ² / kg	250 / 150	250 / 150
Broj okretaja četki	okr/min	460	460
Spremnik za smeće	l	180	180
Protok vode (maks.)	l/min	12	12
Napajanje uređaja	V	12	12
Snaga motora	kW	25	39
Težina	kg	1750	1745
Dimenzije (D × Š × V) (uklj. zaštitni pokrov)	mm	2400 × 1540 × 2040	2400 × 1540 × 2040
Dimenzije (D × Š × V) (bez nadstrešnice)	mm	2400 × 1540 × 1760	2400 × 1540 × 1760
Oprema			
Valjkasta četka		■	■
Jedinica za metenje i usisavanje		■	■
Integrirani uređaj za metenje		■	■
Rotacijsko svjetlo		■	■
Bočno ogledalo		■	■
Radno svjetlo		■	■
Usisna konzola		■	■
Automatsko podizanje glave četke i usisne konzole		■	■
Elektronički podesiva sila pritiskanja		■	■
Dodatna oprema			
Desna/lijeva bočna metla		□	□
Desna/lijeva bočna četka za ribanje		□	□
Zaštitni pokrov bez stakala		□	□
StVZO		□	□
Kärcher Fleet		□	□
Broj za narudžbu		1.480-235.2	1.480-235.2

■ Sadržano u opsegu isporuke. □ Mogući izbor.

INDIVIDUALNA KONFIGURACIJA STROJA B 250 R

**Glave valjka**

Glave valjka (R) imaju prednosti kod čišćenja strukturiranih podova ili kod dubljih fuga, a glave diska (D) prije svega kod glatkih površina.

**Radno svjetlo**

U tamnim područjima, kao primjerice u garažama i logističkim centrima, radno svjetlo poboljšava vidljivost i stroj se može bolje uočiti.

**Doziranje sredstva za čišćenje**

Kod sustava za doziranje sredstva za čišćenje Dose, sredstvo za čišćenje se po potrebi dodaje svježoj vodi. Doziranje se može namjestiti od 0 do 3 posto.

**Dodatna oprema**

Osim toga tu je i brojna druga dodatna oprema kao što je treptavo svjetlo, reciklaža, usisavanje raspršivanje, zaštitni pokrov ili bočne metle, koji stroj čine još učinkovitijim.



	B 250 R I			B 250 R		
+ glava četke	R 120	R 100	D 100	R 120	R 100	D 100
Tehnički podaci						
Radna širina četkanja	mm	1200	1000	1000	1200	1000
Radna širina usisavanja	mm	1420	1060	1060	1420	1060
Teoretski površinski učinak	m ² /h	9600	8000	8000	9600	8000
Spremnik svježe/prijave vode	l	250 / 250	250 / 250	250 / 250	250 / 250	250 / 250
Pritisak četkanja (maks.)	g/cm ² / kg	230 / 150	260 / 150	35 / 150	230 / 150	260 / 150
Broj okretaja četki	okr/min	600-1200	600-1200	140	600-1200	600-1200
Spremnik za smeće	l	60 + 24	60 + 20	60	24	20
Maks. protok vode	l/min	8	8	8	8	8
Napajanje uređaja	V	36	36	36	36	36
Ulazna snaga uređaja	W	6900	6900	6500	5200	5200
Težina (s baterijom)	kg	1470	1450	1450	1270	1250
Dimenzije bez nadstrešnice (D × Š × V)	mm	2730 × 1260 × 1550	2730 × 1060 × 1550	2730 × 1060 × 1550	1900 × 1260 × 1550	1900 × 1060 × 1550
Oprema						
Valjkasta četka	■	■	-	■	■	-
Četka s diskom	-	-	■	-	-	■
Integrirani uređaj za metenje	■	■	-	■	■	-
Jedinica za metenje i usisavanje	■	■	■	-	-	-
Auto-Fill (automatsko punjenje)	■	■	■	■	■	■
Fact	■	■	-	■	■	-
ecolefficiency-stupanj	■	■	■	■	■	■
Dodatna kočnica	■	■	■	■	■	■
Automatsko podizanje glave četke i usisne konzole	■	■	■	■	■	■
Elektronički podesiva sila pritiskanja	■	■	■	■	■	■
KIK (Kärcher Intelligent Key)	■	■	■	■	■	■
Varijante opreme						
Baterija, minimalno održavanje, 36 V / 630 Ah	<input type="checkbox"/>	<input type="checkbox"/>	<input type="checkbox"/>	<input type="checkbox"/>	<input type="checkbox"/>	<input type="checkbox"/>
Punjač (vanjski)	<input type="checkbox"/>	<input type="checkbox"/>	<input type="checkbox"/>	<input type="checkbox"/>	<input type="checkbox"/>	<input type="checkbox"/>
Usisna konzola, guma otporna na ulje (1160)	<input type="checkbox"/>	<input type="checkbox"/>	<input type="checkbox"/>	<input type="checkbox"/>	<input type="checkbox"/>	<input type="checkbox"/>
Usisna konzola, zakrivljena, guma otporna na ulje (1160)	<input type="checkbox"/>	<input type="checkbox"/>	<input type="checkbox"/>	<input type="checkbox"/>	<input type="checkbox"/>	<input type="checkbox"/>
Usisna konzola, guma otporna na ulje (1400)	<input type="checkbox"/>	<input type="checkbox"/>	<input type="checkbox"/>	<input type="checkbox"/>	<input type="checkbox"/>	<input type="checkbox"/>
Usisna konzola, zakrivljena, guma otporna na ulje (1400)	<input type="checkbox"/>	<input type="checkbox"/>	<input type="checkbox"/>	<input type="checkbox"/>	<input type="checkbox"/>	<input type="checkbox"/>
Dodatna oprema						
Bočna metla	<input type="checkbox"/> *	<input type="checkbox"/> *	<input type="checkbox"/> *	<input type="checkbox"/>	<input type="checkbox"/>	-
Doziranje sredstva za čišćenje Dose	<input type="checkbox"/>	<input type="checkbox"/>	<input type="checkbox"/>	<input type="checkbox"/>	<input type="checkbox"/>	<input type="checkbox"/>
Usisavanje raspršivanjem	<input type="checkbox"/>	<input type="checkbox"/>	<input type="checkbox"/>	<input type="checkbox"/>	<input type="checkbox"/>	<input type="checkbox"/>
Zaštitni pokrov	<input type="checkbox"/>	<input type="checkbox"/>	<input type="checkbox"/>	<input type="checkbox"/>	<input type="checkbox"/>	<input type="checkbox"/>
Rotacijsko svjetlo	<input type="checkbox"/>	<input type="checkbox"/>	<input type="checkbox"/>	<input type="checkbox"/>	<input type="checkbox"/>	<input type="checkbox"/>
Radno svjetlo	<input type="checkbox"/>	<input type="checkbox"/>	<input type="checkbox"/>	<input type="checkbox"/>	<input type="checkbox"/>	<input type="checkbox"/>
Bočna četka za ribanje	-	-	-	-	<input type="checkbox"/>	<input type="checkbox"/>
Kärcher Fleet	<input type="checkbox"/>	<input type="checkbox"/>	<input type="checkbox"/>	<input type="checkbox"/>	<input type="checkbox"/>	<input type="checkbox"/>
Broj za narudžbu	1.480-231.2	1.480-231.2	1.480-231.2	1.480-231.2	1.480-231.2	1.480-231.2

* Potreban pribor. ■ Sadržano u opsegu isporuke. □ Mogući izbor.

INDIVIDUALNA KONFIGURACIJA STROJA B 200 R

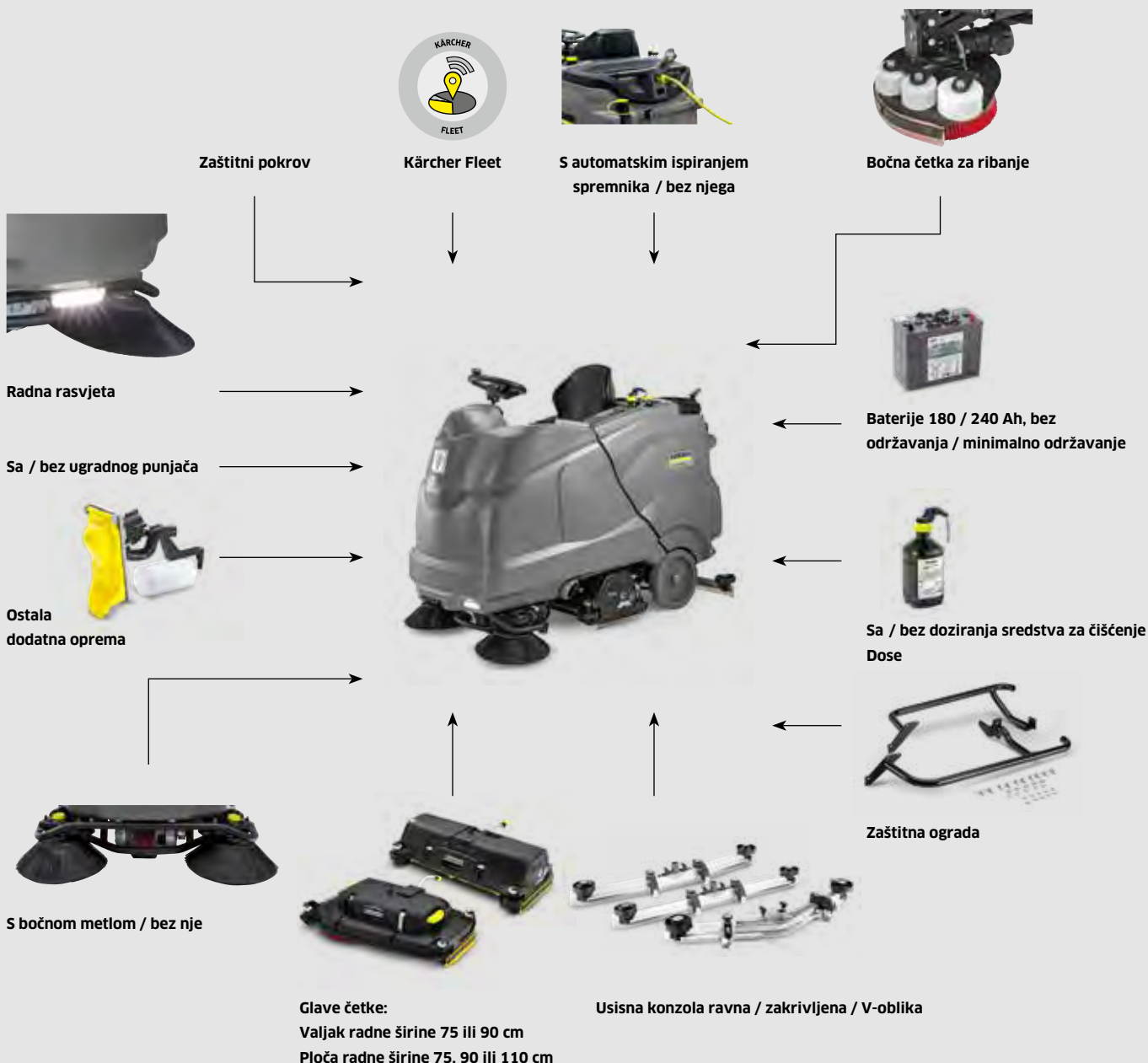
**Ekstremno okretan**

Kratka i uska konstrukcija osigurava veliku okretnost i agilnost stroja.

**Sustav za doziranje sredstva za čišćenje**

Sustav za doziranje sredstva za čišćenje Dose osigurava ravnomjerno i precizno doziranje količine sredstva za čišćenje.

**Funkcija Auto-Fill**

Sigurno automatsko punjenje spremnika za svježu vodu koje štedi vrijeme.

**Dodatne svjetiljke**

Standardno dnevno svjetlo za vožnju, osvjetljenje glave četke i opcijnska radna svjetiljka povećavaju sigurnost i komfor za korisnika.

INDIVIDUALNA KONFIGURACIJA

Kako bismo vam ponudili savršen stroj za vaše zahtjeve, B 200 R je dostupan u raznim radnim širinama, s četkama s pločama ili valjcima te s odgovarajućom usisnom konzolom. Dakle odaberite točno ona svojstva koja su vam potrebna za vašu namjenu. Od ovog trenutka i sa standardno ugrađenim dnevnim svjetlom.

		B 200 R				
+ glava četke		R 90	D 90	R 75	D 75	D 110
Tehnički podaci						
Radna širina četkanja	mm	900	900	750	750	1100
Radna širina usisavanja	mm	1060	1060	940	940	1200
Teoretski površinski učinak	m ² /h	5400	5400	4500	4500	6600
Volumen spremnika svježe/prljave vode	l	200 / 200	200 / 200	200 / 200	200 / 200	200 / 200
Brzina vožnje i čišćenja	km/h	6	6	6	6	6
Maks. pritisak četkanja	g/cm ² / kg	505 / 89	34 / 96	560 / 82	46 / 87	23 / 102
Broj okretaja četki	okr/min	600-1300	180	600-1300	180	180
Spremnik za smeće	l	9	-	7	-	-
Maks. protok vode	l/min	9	9	9	9	9
Napajanje uređaja	V	36	36	36	36	36
Napajanje punjača	V / Hz	230 / 50-60	230 / 50-60	230 / 50-60	230 / 50-60	230 / 50-60
Ulazna snaga cijelog stroja (ecoefficiency mod)	W	2800 (1680)	2800 (1680)	2800 (1680)	2800 (1680)	2800 (1680)
Težina (s baterijom)	kg	475 (565)	475 (565)	475 (565)	475 (565)	475 (565)
Dimenzije bez nadstrešnice (D × Š × V)	mm	1860 × 910 × 1410	1860 × 910 × 1410	1860 × 910 × 1410	1860 × 910 × 1410	1860 × 1120 × 1410
Oprema						
Valjkasta četka		■	-	■	-	-
Četka s diskom		-	■	-	■	■
Integrirani uređaj za metenje		■	-	■	-	-
Pogon na sve kotače		-	-	-	-	-
Auto-Fill (automatsko punjenje)		□	□	□	□	□
Fact		■	-	■	-	-
ecoefficiency-stupanj		■	■	■	■	■
Automatsko podizanje glave četke i usisne konzole		■	■	■	■	■
Elektronički podesiva sila pritiskanja		■	■	■	■	■
Sposobnost uspona dugotrajno / kratkotrajno	%	10 / 15	10 / 15	10 / 15	10 / 15	10 / 15
KIK (Kärcher Intelligent Key)		■	■	■	■	■
Veliki zaslon u boji		■	■	■	■	■
Ugradni punjač		□	□	□	□	□
Varijante opreme						
Baterija, bez održavanja, 36 V / 180 Ah / 36 V / 240 Ah		□	□	□	□	□
Usisna konzola, guma otporna na ulje (940 mm)		-	-	□	□	-
Usisna konzola, zakrivljena, guma otporna na ulje (940 mm)		-	-	□	□	-
Usisna konzola, guma otporna na ulje (1060 mm)		□	□	-	-	-
Usisna konzola, zakrivljena, guma otporna na ulje (1060 mm)		□	□	-	-	-
Dodatna oprema						
Bočna metla		□	-	□	-	-
Doziranje sredstva za čišćenje Dose		□	□	□	□	□
Bočna četka za ribanje		□	□	□	□	□
Rotacijsko svjetlo / radna rasvjeta		□	□	□	□	□
Sustav automatskog / ručnog ispiranja		□ / □	□ / □	□ / □	□ / □	□ / □
Kärcher Fleet		□	□	□	□	□
Zaštitna ograda		□	□	□	□	■
Broj za narudžbu		1.246-200.2	1.246-200.2	1.246-200.2	1.246-200.2	1.246-200.2

■ Sadržano u opsegu isporuke. □ Mogući izbor.

INDIVIDUALNA KONFIGURACIJA STROJA B 150 R

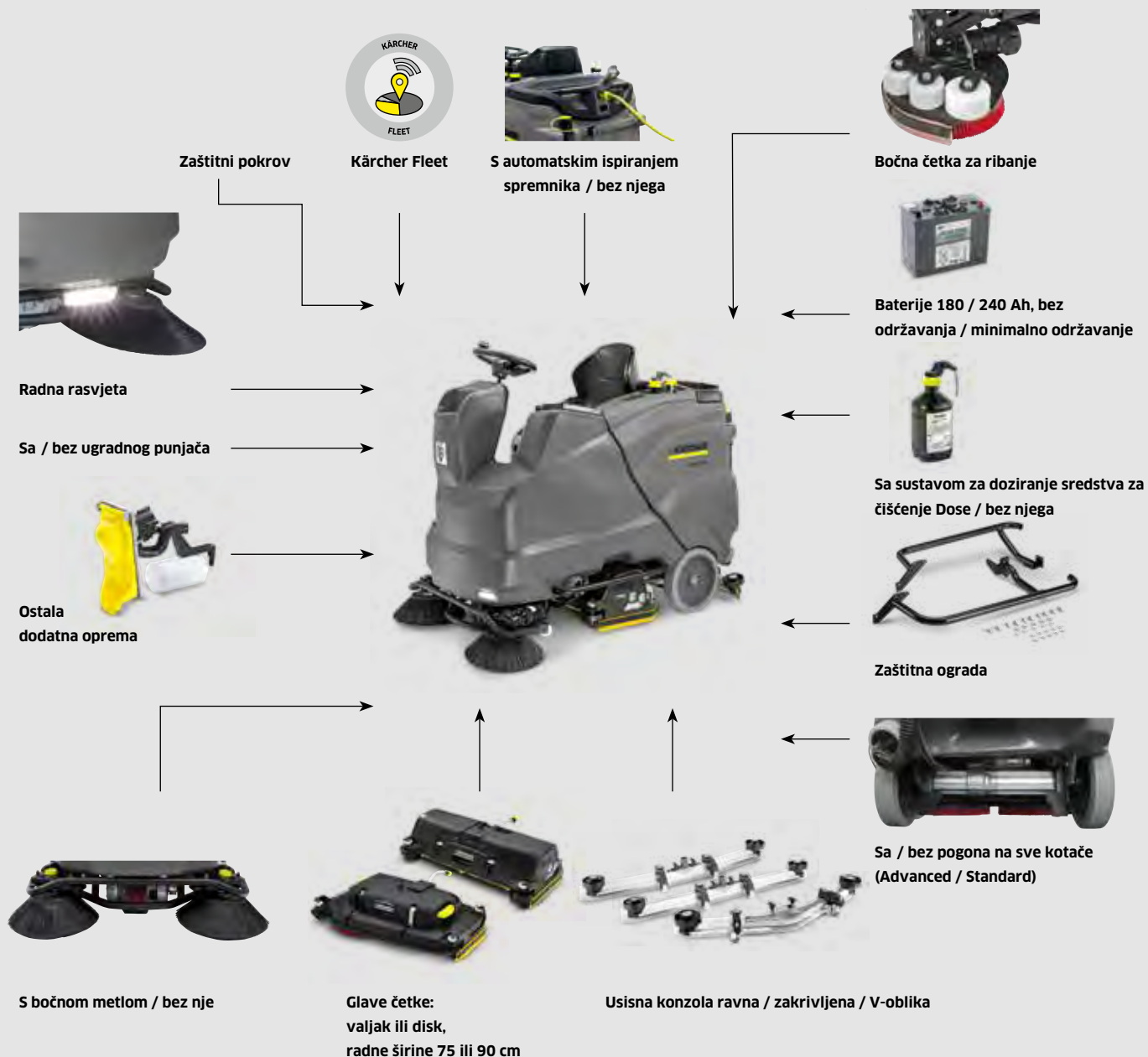
**Bočna četka za ribanje**

Omogućuje ribanje u neposrednoj blizini kotača i kontura. U slučaju dodira s rubom automatski se sklanja pod uređaj.

**Auto-Fill (automatsko punjenje)**

Automatski sustav punjenja omogućuje punjenje spremnika vanjskim crijevom s uobičajenom spojkom za crijeva.

**Automatsko ispiranje spremnika**

Kod sustava automatskog ispiranja spremnika priključuje se crijevo za svježu vodu s dosadašnjom spojkom za crijevo.

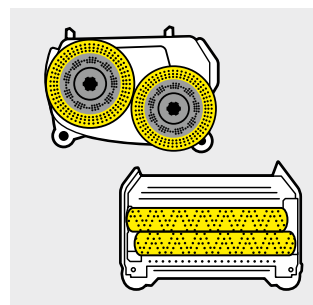
**Glave četke**

Ovisno o primjeni raspoložive su različite radne širine (75 i 90 cm). Sustav s valjkom ili diskom.

INDIVIDUALNA KONFIGURACIJA

Na raspolaganju su dva različita osnovna modela, Standard i Advanced. Izvedba Advanced prvenstveno se razlikuje pogonom na sve kotače za bolju trakciju i boljom opremom poput automatskog punjenja. Usto su tu 4 glave četke u 2 radne širine kao disk ili valjak. Osim toga možete se odlučiti i za drugu opremu poput različitih baterija ili usisnih konzola.

		B 150 R Adv		B 150 R	
+ glava četke		R 90 / D 90	R 75 / D 75	R 90 / D 90	R 75 / D 75
Tehnički podaci					
Radna širina četkanja	mm	900	750	900	750
Radna širina usisavanja	mm	1060	940	1060	940
Teoretski površinski učinak	m ² /h	9000	7500	5400	4500
Volumen spremnika svježje/priljave vode	l	150 / 150	150 / 150	150 / 150	150 / 150
Brzina vožnje i čišćenja	km/h	10	10	6	6
Maks. pritisak četkanja	g/cm ² kg	505 / 89 34 / 96	560 / 82 46 / 87	505 / 89 34 / 96	560 / 82 46 / 87
Broj okretaja četki	okr/min	600-1300 / 180	600-1300 / 180	600-1300 / 180	600-1300 / 180
Spremnik za smeće	l	9 / -	7 / -	9 / -	7 / -
Maks. protok vode	l/min	9	9	9	9
Napajanje uređaja	V	36	36	36	36
Napajanje punjača	V / Hz	230 / 50-60	230 / 50-60	230 / 50-60	230 / 50-60
Ulazna snaga cijelog stroja (ecoEfficiency mod)	W	3240 (1950)	3240 (1950)	2800 (1680)	2800 (1680)
Težina (s baterijom)	kg	435-520	435-520	435-520	435-520
Dimenzije bez nadstrešnice (D × Š × V)	mm	1790 × 910 × 1410	1790 × 800 × 1410	1790 × 910 × 1410	1790 × 800 × 1410
Oprema					
Valjkasta četka		■ / -	■ / -	■ / -	■ / -
Četka s diskom		- / ■	- / ■	- / ■	- / ■
Integrirani uređaj za metenje		■ / -	■ / -	■ / -	■ / -
Pogon na sve kotače		■	■	-	-
Auto-Fill (automatsko punjenje)		■	■	□	□
ecoEfficiency-stupanj		■	■	■	■
Automatsko podizanje glave četke i usisne konzole		■	■	■	■
Elektronički podesiva sila pritiskanja		■	■	■	■
Sposobnost uspona dugotrajno / kratkotrajno	%	15 / 18	15 / 18	10 / 15	10 / 15
KIK (Kärcher Intelligent Key)		■	■	■	■
Veliki zaslon u boji		■	■	■	■
Ugradni punjač		□	□	□	□
Varijante opreme					
Baterija, bez održavanja, 36 V / 180 Ah / 36 V / 240 Ah		□	□	□	□
Usisna konzola, guma otporna na ulje (940 mm)		-	□	-	□
Usisna konzola, zakrivljena, guma otporna na ulje (940 mm)		-	□	-	□
Usisna konzola, guma otporna na ulje (1060 mm)		□	-	□	-
Usisna konzola, zakrivljena, guma otporna na ulje (1060 mm)		□	-	□	-
Dodatna oprema					
Bočna metla		□ / -	□ / -	□ / -	□ / -
Bočna četka za ribanje		□	□	□	□
Doziranje sredstva za čišćenje Dose		□	□	□	□
Rotacijsko svjetlo / radna rasvjeta		□	□	□	□
Sustav automatskog / ručnog ispiranja		□ / □	□ / □	□ / □	□ / □
Kärcher Fleet		□	□	□	□
Zaštitna ograda		□	□	□	□
Broj za narudžbu		1.246-020.2	1.246-020.2	1.246-020.2	1.246-020.2

■ Sadržano u opsegu isporuke. □ Mogući izbor.

150 DO 200 LITARSKA KLASA

Bez glave
s četkom
i usisne
konzole



B 200 R Bp Pack Dose



B 150 R Bp Pack Dose

Tehnički podaci

Radna širina četkanja	mm	750-1100	750-900
Radna širina usisavanja	mm	940-1200	940-1060
Teoretski površinski učinak	m ² /h	4500-6600	3200-9000
Volumen spremnika svježe / prijave vode	l	200 / 200	150 / 150
Broj okretaja	okr/min	180-1300	180-1300

Oprema

Baterija	Mokra, minimalno održavanje, 36 V / 240 Ah	Mokra, minimalno održavanje, 36 V / 240 Ah
Auto-Fill-In (automatsko punjenje)	Da	Da
Sustav čišćenja spremnika	Da	Da
Doziranje sredstva za čišćenje DOSE	Da	Ne
Broj za narudžbu	0.300-377.0	0.300-376.0

Pribor B 200 R i B 150 R

Naziv proizvoda	Br. za narudžbu	UT
Glava s četkom R 75	2.763-006.0	02
Glava s četkom D 75	2.763-005.0	02
Glava s četkom R 90 S	2.763-007.0	02
Glava s četkom D 90 S	2.763-008.0	02
Glava s četkom D 110 S (samo za B 200 R)	2.763-045.0	02
Usisna konzola ravna, otporna na ulje, s potpornim valjkom, 940 mm	4.777-402.0	02
Usisna konzola zakrivljena, otporna na ulje, s potpornim valjkom, 940 mm	4.777-412.0	02
Usisna konzola, ravna, otporna na ulje, s potpornim valjkom 1060 mm	4.777-403.0	02
Usisna konzola, zakrivljena, otporna na ulje, s potpornim valjkom 1060 mm	4.777-413.0	02
V-usisna konzola, za R/D 75, 1100 mm	4.777-081.0	02
V-usisna konzola, za R/D 90, 1120 mm	4.777-078.0	02





STROJEVI ZA RIBANJE/
STROJEVI ZA RIBANJE
I USISAVANJE

90 LITARSKA KLASA



Bez glave
s četkom
i usisne
konzole

B 90 R Adv Dose Bp Pack
B 90 R Adv Dose Bp

B 90 R Adv Bp Pack
B 90 R Adv Bp

B 90 R Classic Bp Pack
B 90 R Classic Bp

Tehnički podaci

Radna širina četkanja	mm	550-750	550-750	550-750
Radna širina usisavanja	mm	850-940	850-940	850-940
Spremnik svježe/prljave vode	l	90 / 90	90 / 90	90 / 90
Baterija	V / Ah	24 / 170 24 / -	24 / 170 24 / -	24 / 170 24 / -
Punjač	V / Hz	230 / 50-60 -	230 / 50-60 -	230 / 50-60 -
Dimenzije (D × Š × V)	mm	1450 × 800 × 1200	1450 × 800 × 1200	1450 × 800 × 1200
Težina	kg	275 152	273 150	272 149

Oprema

Vozni pogon	■	■	■
Automatsko zaustavljanje vode	■	■	■
Varijabilni pritisak	■	■	-
Dose	■	-	-
FACT	■	■	-
Baterija i ugradni punjač uklj.	■ -	■ -	■ -
Broj za narudžbu	1.161-311.0 1.161-310.0	1.161-309.0 1.161-308.0	1.161-307.0 1.161-306.0

■ Sadržano u opsegu isporuke.

Pribor B 90 R

Naziv proizvoda	Br. za narudžbu	UT
Glava s četkom R 55	2.763-002.0	02
Glava s četkom D 55	2.763-001.0	02
Glava s četkom R 65	2.763-004.0	02
Glava s četkom D 65	2.763-003.0	02
Glava s četkom R 75	2.763-006.0	02
Glava s četkom D 75	2.763-005.0	02
Glava s četkom S 65	2.763-030.0	02
Usisna konzola ravna, otporna na ulje, s potpornim valjkom, 850 mm	4.777-401.0	02
Usisna konzola zakrivljena, otporna na ulje, s potpornim valjkom, 850 mm	4.777-411.0	02
Usisna konzola ravna, otporna na ulje, s potpornim valjkom, 940 mm	4.777-402.0	02
Usisna konzola zakrivljena, otporna na ulje, s potpornim valjkom, 940 mm	4.777-412.0	02
V-usisna konzola, za R/D 55 + R/D 65, 900 mm	4.777-079.0	02
V-usisna konzola, za R/D 75, 1000 mm	4.777-080.0	02

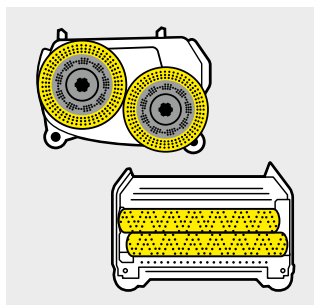

Glave četke

Na raspolaganju su različite vrste glava četke: glave s valjcima (R) te glave s diskom (D) prije svega za glatke površine.



Usisna konzola

Za optimalno usisavanje čak i u zavojima na raspolaganju su usisne konzole različitih širina: 850 mm za radne širine do 55 cm, 940 mm za radnu širinu od 65 cm.



Classic ili Advanced

Classic se odlikuje jednostavnim rukovanjem. Kod izvedbe Advanced preko izbornika se mogu odabrati postavke kao npr. brzine četke ili snaga turbine (Dose samo u kombinaciji s Adv).



Dodatna oprema

Tu je i brojna dodatna oprema kao što je automatsko punjenje, gume posebno dobre traktacije, pokazivači smjera ili različite četke i jastučici.

70 LITARSKA KLASA



BD 50/70 R Classic Bp Pack



BD 50/70 R Classic Bp

Tehnički podaci

Radna širina četkanja	mm	510	510
Radna širina usisavanja	mm	850	850
Spremnik svježe/prljave vode	l	70 / 75	70 / 75
Baterija	V / Ah	24 / 105	- / -
Punjač	V / Hz	95-253 / 50-60	-
Dimenzije (D x Š x V)	mm	1310 x 590 x 1060	1310 x 590 x 1060
Težina	kg	194	116

Oprema

Vozni pogon	■	■
Četka s diskom	■	■
Automatsko zaustavljanje vode	■	■
Varijabilni pritisak	-	-
Baterija i punjač	■	-
Broj za narudžbu	1.161-071.0	1.161-070.0

■ Sadržano u opsegu isporuke.

Pribor

Naziv proizvoda	Br. za narudžbu	Opis	UT
Stanica za doziranje sredstva za čišćenje DS 3	2.641-811.0	Može se direktno spojiti na slavinu, prethodno izmiješana voda sa sredstvom za čišćenje se ulije u spremnik za svježu vodu. Također u kombinaciji s ABS sustavom za punjenje. Nije za varijante s opcijom Dose.	02
Dogradni komplet, metla za predmetenje 60 cm	4.039-270.0	Metla za predmetenje može skupljati krupnu prljavštinu i sprečava da ta krupna prljavština dospije na glavu s četkom i u usisnu konzolu.	02
Dogradni komplet, držač vreće za smeće	4.039-269.0	Koristan pribor koji štedi vrijeme: držač za jednostavno učvršćenje vreće za smeće izravno na stroj.	02
Komplet Home-Base, držač krpe	4.039-271.0	Držač krpe omogućuje nošenje krpe na stroju. Jednostavno učvršćenje, komforno rukovanje.	02
Usisna konzola, ravna	4.777-401.0	Ravna, s potpornim valjkom. Usisna guma od prozirnog poliuretana otpornog na ulje.	02
Usisna konzola, zakrivljena	4.777-411.0	Zakrivljena, s potpornim valjkom. Usisna guma od prozirnog poliuretana otpornog na ulje.	02
Komplet Home-Base „Box“	4.035-406.0	Sigurno spremanje maramica, boca sredstava za čišćenje itd. tijekom čišćenja.	02
Rotacijsko svjetlo	4.039-267.0	Rotacijsko svjetlo bez zaslepljivanja povećava sigurnost pri radu u tamnim objektima.	02
Baterija	4.035-182.0	Za uređaje s 36 V potrebna su 3 komada.	02
Punjač	6.654-329.0	Punjač za baterije od 24 V od 70 do 105 Ah koje ne trebaju održavanje, s brojem za narudžbu 6.654-093.0, 6.654-141.0 i 4.035-449.0.	02

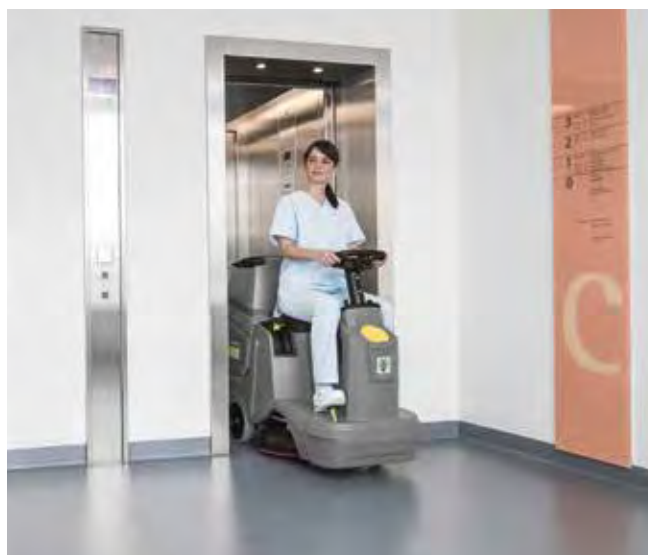

INDIVIDUALNA KONFIGURACIJA STROJA B 95 RS

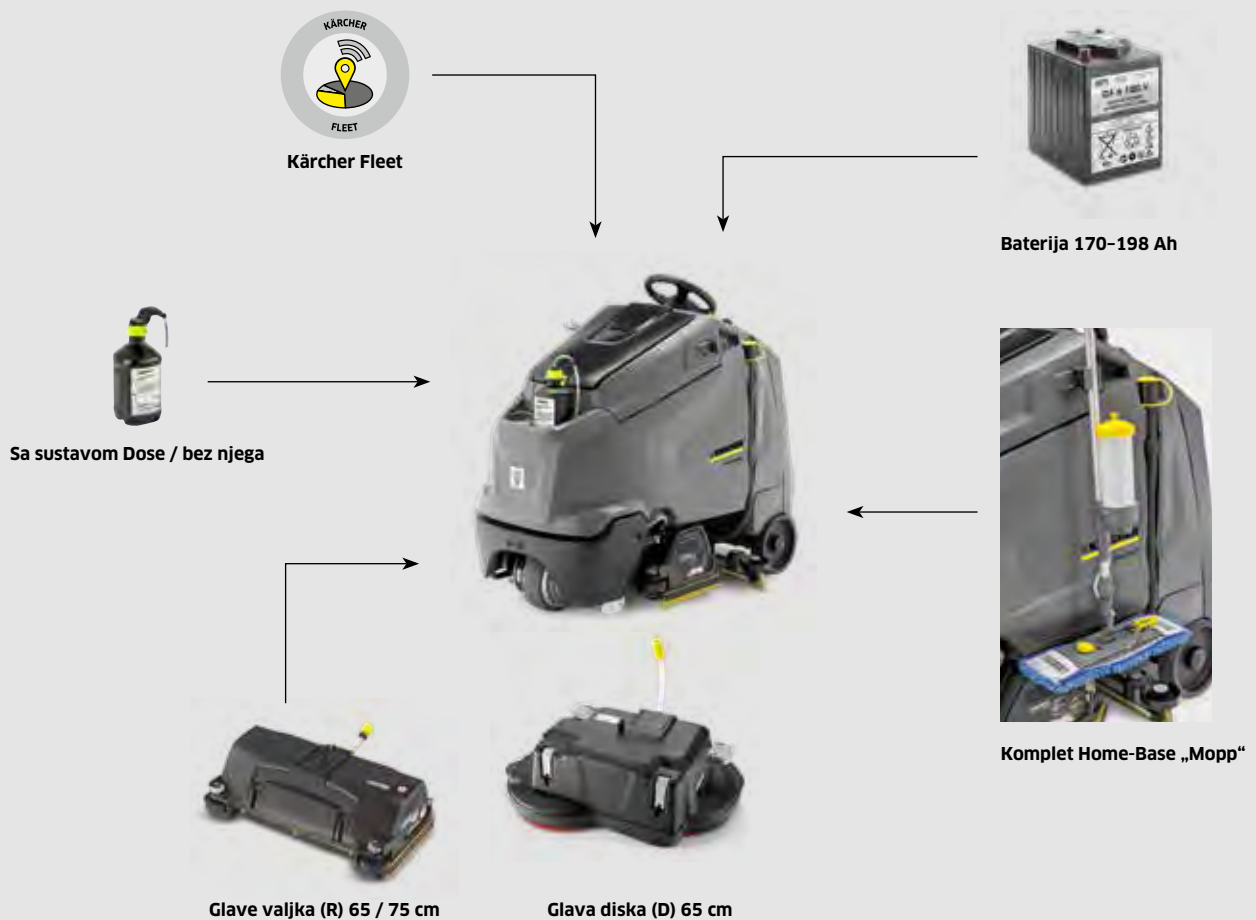
**Zaštita turbine**

U poklopcu prljave vode je ugrađen lako dostupan fini filter koji štiti turbinu. To produkuje životni vijek uređaja.

**Komplet Home-Base**

Zahvaljujući Kärcher kompletu Home-Base moguće je nošenje potrepština i na jednom ovako kompaktnom stroju kao što je B 95 RS. Tako bez problema možete ponijeti boce, vrećice, krpe pa čak i mop.

**Dobra okretnost**

Budući da je stajajući položaj operatera optimalan na stroju, uređaj je unatoč volumenu spremnika od 95 litara ukupno jako kratak – i stoga iznimno okretan. Najbolji uvjeti za dobru pokrivenost površine čak i u prostorima s mnogo kutova.

**Disk ili valjak**

B 95 RS je raspoloživ s tehnologijom diskova (za glatke podove) ili s tehnologijom valjaka (za strukturirane podove, tvrdokornu prljavštinu). Glave valjaka su dodatno opremljene funkcijom metenja i dostupne su u 2 radne širine.



		B 95 RS		
+ glava četke		R 75	R 65	D 65 R
Tehnički podaci				
Radna širina četkanja	mm	750	650	650
Radna širina usisavanja	mm	940	940	940
Teoretski površinski učinak	m ² /h	4500	3900	3900
Volumen spremnika svježe/prijave vode	l	95 / 95	95 / 95	95 / 95
Maks. protok vode	l/min	3,5	3,5	3,5
Maks. broj okretaja	okr/min	600-1300	600-1300	180
Ulazna snaga uređaja	W	1800	1800	1800
Ulazna snaga trakcijskog motora	W	600	600	600
Težina (bez baterije)	kg	207	206	210
Težina (s baterijom)	kg	331	330	334
Dimenzije (D × Š × V)	mm	1425 × 771 × 1270	1425 × 765 × 1270	1425 × 765 × 1270
Doziranje sredstva za čišćenje*	%	0-3	0-3	0-3
Maks. pritisak četkanja	g/cm ²	193	215	24
Napajanje uređaja	V	24	24	24
Napajanje punjača	V / Hz	230 / 50-60	230 / 50-60	230 / 50-60
Oprema				
Valjkasta četka		■	■	-
Četka s diskom		-	-	■
KIK (Kärcher Intelligent Key)		■	■	■
Stalak		■	■	■
ecoefficiency-stupanj		■	■	■
Baterijski pogon		■	■	■
FACT		■	■	-
Punjač na uređaju		■	■	■
Automatsko podizanje glave četke		■	■	■
Automatsko podizanje usisne konzole		■	■	■
Elektronički podesiva sila pritiskanja		■	■	■
Auto-Fill (punjenje svježe vode)		■	■	■
Ispiranje spremnika		■	■	■
Varijante opreme				
Baterija 4 × 6 V/180 Ah, bez održavanja		□	□	□
4 × 6 V / 170 Ah, bez održavanja		□	□	□
4 × 6 V / 180 Ah, minimalno održavanje		□	□	□
2 × 12V / 198 Ah, bez održavanja		□	□	□
Dodatna oprema				
Doziranje sredstva za čišćenje Dose		□	□	□
Komplet Home-Base „Mopp“		□	□	□
Kärcher Fleet		□	□	□
Broj za narudžbu		1.006-200.2	1.006-200.2	1.006-200.2

* Opcija ■ Sadržano u opsegu isporuke. □ Mogući izbor.

40 LITARSKA KLASA



Snaga čišćenja u kompaktnoj ambalaži

Stepi-on stroj za ribanje i usisavanje za stajanje, u razredu 40 litara. Snažan, kompaktni BR 55/40 RS kojim se dobro manevrira prikladan je kao model s valjcima, a svojom radnom širinom od 55 centimetara idealan je za male do srednje velike površine.

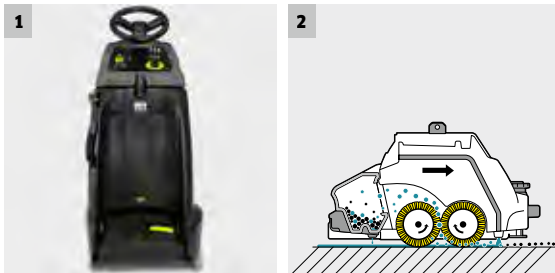
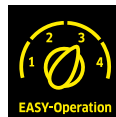

1 Kompaktne dimenzije

- Vidokrug počinje već 30 cm ispred vrha vozila. Za čišćenje uz gledanje naprijed.
- Kompaktne dimenzije omogućuju male širine prolaza i jednostavno skladištenje i transport.

2 S funkcijom metenja

- Krupnu prljavštinu skupljaju 2 valjka koja se vrte jedan prema drugome te je bacaju u spremnik za smeće.
- Krupnu prljavštinu prvo skupljaju 2 valjka kako se ne bi ugrozio rezultat usisavanja.

BR 55/40 RS Bp Pack

- S 2 četke s valjcima
- Uklj. jedinicu za metenje
- Uklj. bateriju i punjač

Tehnički podaci

Radna širina četkanja	mm	550
Radna širina usisavanja	mm	716
Spremnik svježe/prljave vode	l	40 / 40
Teoretski površinski učinak	m ² /h	2350
Broj okretaja četki	okr/min	1200
Pritisak četkanja	g/cm ²	300-315
Težina	kg	216
Dimenzije (D × Š × V)	mm	1130 × 705 × 1543
Napon baterije	V / Ah	36 / 76
Napon punjača	V / Hz	230 / 50-60

Oprema

Funkcija metenja	■
Vozni pogon	■
Baterija i ugradni punjač uklj.	■
Sustav sa 2 spremnika	■
Usisna konzola, zakrivljena	■

Broj za narudžbu 1.533-173.0

- Sadržano u opsegu isporuke.

40 LITARSKA KLASA



Mali okretni modeli velike snage

Snažno, kompaktno, agilno: step-on stroj za ribanje i metenje sa stajanjem BD 50/40 RS kao model s diskovima i radnom širinom od 51 cm idealan je za učinkovito i ekoloških prihvatljivo čišćenje malih do srednje velikih površina.



1 Jednostavno rukovanje

- Jednostavno i pregledno rukovanje i nezahtjevna edukacija.
- Stupanj ecoefficiency štedi vrijeme, energiju, vodu i sredstvo za čišćenje.

2 Radna širina po izboru

- Stroj se jednostavno priključi na vodovodnu mrežu. Ako je stroj potpuno napunjen, automatski se isključi dovod vode.
- To štedi vrijeme jer se u međuvremenu mogu obaviti druge stvari.

BD 50/40 RS Bp Pack

- S četkom s diskom
- Novovjeka rotacija usisne konzole
- Uklj. bateriju i punjač

Tehnički podaci

Radna širina četkanja	mm	510
Radna širina usisavanja	mm	691
Spremnik svježe/priljave vode	l	40 / 40
Teoretski površinski učinak	m ² /h	2805
Broj okretaja četki	okr/min	180
Pritisak četkanja	g/cm ²	20
Težina	kg	200
Dimenzije (D × Š × V)	mm	1118 x 691 x 1316
Napon baterije	V / Ah	36 / 76
Napon punjača	V / Hz	230 / 50-60

Oprema

Funkcija metenja	-
Vozni pogon	■
Baterija i ugradni punjač uklj.	■
Sustav sa 2 spremnika	■
Usisna konzola, zakrivljena	■
Broj za narudžbu	1.533-171.0

■ Sadržano u opsegu isporuke.

MOGUĆNOSTI KONFIGURACIJE

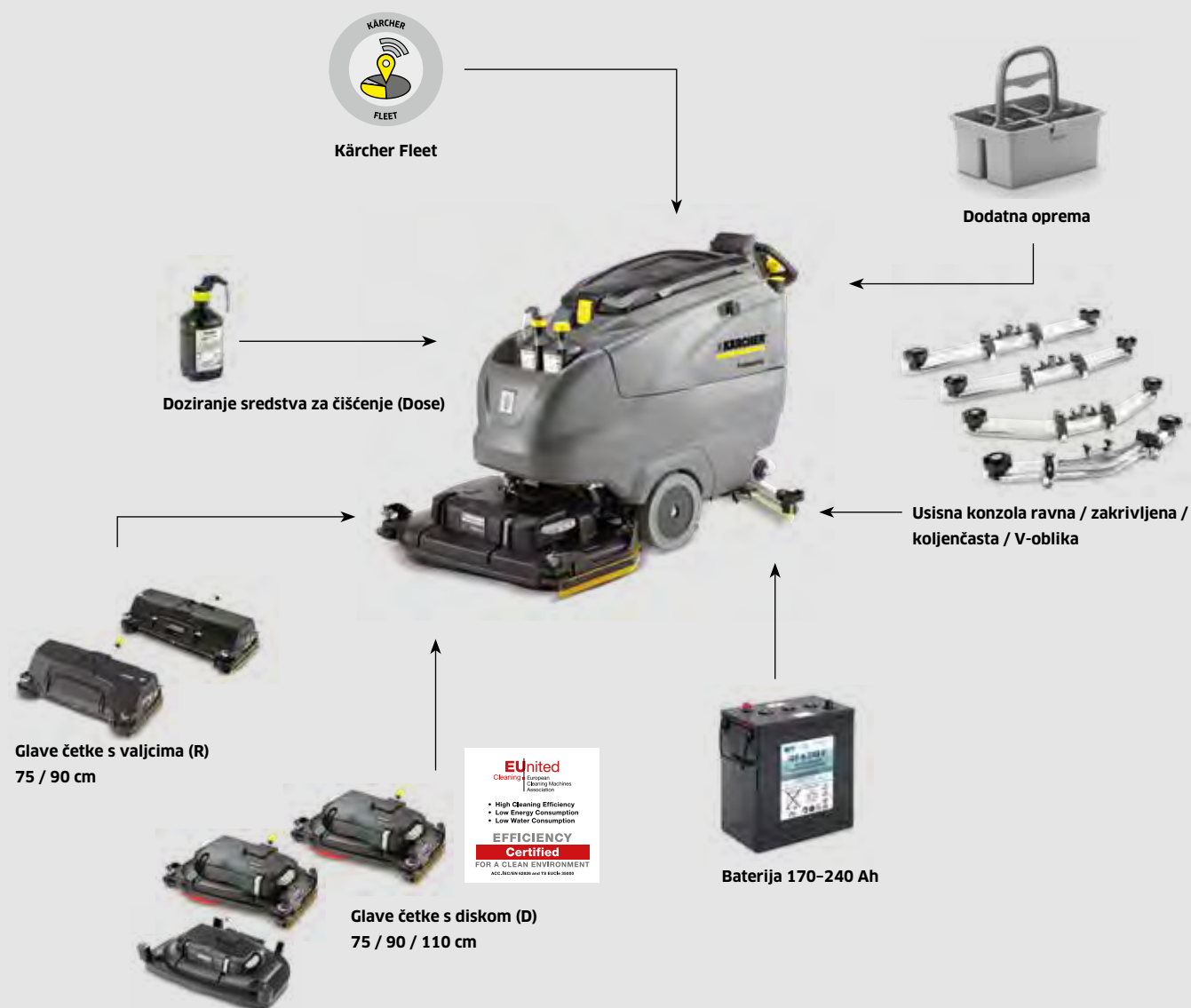
**Inovativan sustav ispiranja spremnika**

Uvijek na stroju: za brzo, jednostavno i temeljito čišćenje spremnika prljave vode.

**Sigurno i komforno**

Glavni kotači koji sprječavaju klizanje iznimno su veliki kako bi bolje kompenzirali neravnine.

**Uvijek informirani**

Zaslon informira o eventualno dospelim radovima održavanja kao što je kontrola gume četke ili usisne gume.

**Sigurno zaštićeno**

Filtar učinkovito štiti pumpu za svježu vodu i usisnu turbinu od čestica prljavštine.

**B 120 W**

+ glava četke		D 110	R 90	D 90	R 75	D 75
Tehnički podaci						
Radna širina četkanja	mm	1100	900	900	750	750
Radna širina usisavanja	mm	1160	1060 / 1160	1060 / 1160	940	940
Teoretski površinski učinak	m ² /h	6600	5400	5400	4500	4500
Volumen spremnika svježe/prljave vode	l	120 / 120	120 / 120	120 / 120	120 / 120	120 / 120
Maks. pritisak četkanja	g/cm ² / kg	18 / 77	425 / 57,5	25 / 54,5	459 / 46,8	40 / 51
Maks. broj okretaja	okr/min	180	600-1300	180	600-1300	180
Maks. protok vode	l/min	10	10	10	10	10
Doziranje sredstva za čišćenje*	%	0-3	0-3	0-3	0-3	0-3
Napajanje uređaja	V	36	36	36	36	36
Napajanje punjača	V / Hz	220-240 / 50-60	220-240 / 50-60	220-240 / 50-60	220-240 / 50-60	220-240 / 50-60
Ulazna snaga uređaja	W	2200	2200	2200	2200	2200
Težina s 170 / 180 wf / 180 wa / 180 Ah u koritu / 240 Ah	kg	376 / 365 / 359 / 432 / 465	356 / 350 / 412 / 338 / 454	362 / 356 / 418 / 344 / 454	349 / 343 / 405 / 331 / 415	358 / 352 / 414 / 340 / 445
Dimenzije (D × Š × V)	mm	1900 × 1100 × 1153	1653 × 910 × 1153	1782 × 977 × 1153	1653 × 810 × 1153	1722 × 809 × 1153
Oprema						
Valjka četka		-	■	-	■	-
Četka s diskom		■	-	■	-	■
KIK (Kärcher Intelligent Key)		■	■	■	■	■
Certifikat za čišćenje EUUnited		-	-	■	-	■
ecoefficiency-stupanj		■	■	■	■	■
Baterijski pogon		■	■	■	■	■
Fact		-	■	-	■	-
Vozni pogon		■	■	■	■	■
Punjač na uređaju		■	■	■	■	■
Parkirna kočnica		■	■	■	■	■
Automatsko podizanje glave četke		■	■	■	■	■
Automatsko podizanje usisne konzole		■	■	■	■	■
Elektronički podesiva sila pritiskanja		■	■	■	■	■
Auto-Fill (punjenje svježe vode)		■	■	■	■	■
Ispiranje spremnika		■	■	■	■	■
Varijante opreme						
Baterija, bez održavanja (6 × 6 V), 170 Ah / 180 Ah / 240 Ah		<input type="checkbox"/>	<input type="checkbox"/>	<input type="checkbox"/>	<input type="checkbox"/>	<input type="checkbox"/>
Baterija, minimalno održavanje 180 Ah (6 × 6 V ili 1 × 36 V)		<input type="checkbox"/>	<input type="checkbox"/>	<input type="checkbox"/>	<input type="checkbox"/>	<input type="checkbox"/>
Baterija 1 × 36 V / 180 Ah, minimalno održavanje, korito		<input type="checkbox"/>	<input type="checkbox"/>	<input type="checkbox"/>	<input type="checkbox"/>	<input type="checkbox"/>
Usisna konzola ravna, 940 mm / 1060 mm / 1180 mm		- / - / <input type="checkbox"/>	- / <input type="checkbox"/> / <input type="checkbox"/>	- / <input type="checkbox"/> / <input type="checkbox"/>	<input type="checkbox"/> / - / -	<input type="checkbox"/> / - / -
Usisna konzola zakrivljena, 940 mm / 1060 mm / 1160 mm		- / - / <input type="checkbox"/>	- / <input type="checkbox"/> / <input type="checkbox"/>	- / <input type="checkbox"/> / <input type="checkbox"/>	<input type="checkbox"/> / <input type="checkbox"/> / -	<input type="checkbox"/> / <input type="checkbox"/> / -
Usisna konzola koljenčasta, 1160 mm		<input type="checkbox"/>	<input type="checkbox"/>	<input type="checkbox"/>	-	-
V-usisna konzola, 1100 mm / 1200 mm		- / <input type="checkbox"/>	- / <input type="checkbox"/>	- / <input type="checkbox"/>	<input type="checkbox"/> / <input type="checkbox"/>	<input type="checkbox"/> / <input type="checkbox"/>
Dodatna oprema						
Doziranje sredstva za čišćenje Dose		<input type="checkbox"/>	<input type="checkbox"/>	<input type="checkbox"/>	<input type="checkbox"/>	<input type="checkbox"/>
Komplet Home-Base „Mopp“ / komplet Home-Base „Box“		<input type="checkbox"/>	<input type="checkbox"/>	<input type="checkbox"/>	<input type="checkbox"/>	<input type="checkbox"/>
Usisavanje raspršivanjem		<input type="checkbox"/>	<input type="checkbox"/>	<input type="checkbox"/>	<input type="checkbox"/>	<input type="checkbox"/>
Kärcher Fleet		<input type="checkbox"/>	<input type="checkbox"/>	<input type="checkbox"/>	<input type="checkbox"/>	<input type="checkbox"/>
Broj za narudžbu		1.005-100.2	1.005-100.2	1.005-100.2	1.005-100.2	1.005-100.2

* Opcija. ■ Sadržano u opsegu isporuke. Mogući izbor.

INDIVIDUALNA KONFIGURACIJA STROJA B 80 W

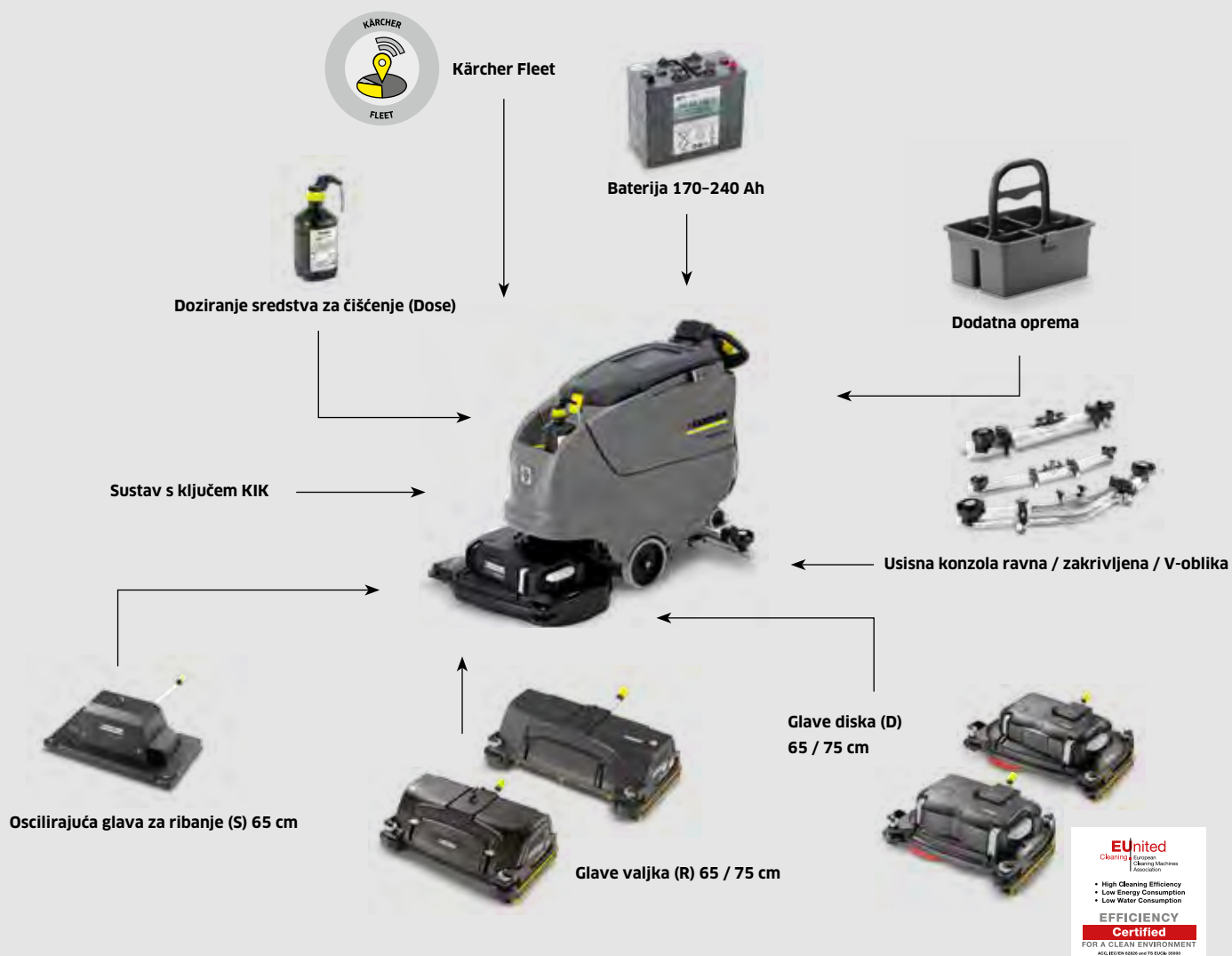
**Promišljeno označavanje bojom**

Za jednostavno rukovanje, kratko namještanje i malu stopu pogrešnog rukovanja upravljački su elementi označeni žutom bojom, a elementi za održavanje sivom.

**Usisna konzola**

Odgovarajuća usisna konzola za sve vrste podova: Ravna izvedba posebno je prikladna za glatke podove bez fuga, zakrivljena i V-konzola prikladne su za strukturirane podove ili podove s mnogo fuga.

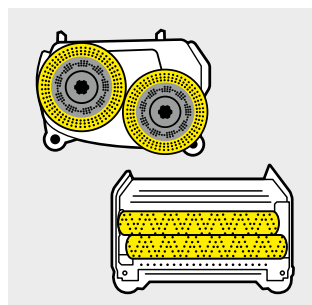
**Glave četke**

Glave valjka (R) imaju prednosti kod čišćenja strukturiranih podova, kod dubljih fuga i za uklanjanje tvrdokorne nečistoće. Glave diska (D) prikladne su prije svega za glatke površine.

**Dodatna oprema**

Kako bi stroj bio još učinkovitiji, na raspolaganju je dodatna oprema poput doziranja sredstva za doziranje (Dose) ili sustav Home-Base, kao „Mopp“ ili „Box“.

TEHNIČKI PODACI I OPREMA

	B 80 W Bp				
Serijska oprema	R 75	D 75	R 65	D 65	S 65
Valjkasta četka	■	-	■	-	-
Četka s diskom	-	■	-	■	-
KIK (Kärcher Intelligent Key)	■	■	■	■	■
Veliki zaslon u boji	■	■	■	■	■
ecoefficiency-stupanj	■	■	■	■	■
Baterijski pogon	■	■	■	■	■
FACT	■	-	■	-	-
Vozni pogon	■	■	■	■	■
Punjač na uređaju (100-240 V)	■	■	■	■	■
Parkirna kočnica	■	■	■	■	■
Automatsko podizanje glave četke	■	■	■	■	■
Automatsko podizanje usisne konzole	■	■	■	■	■
Elektronički podesiva sila pritiskanja	■	■	■	■	■
Auto-Fill (sustav punjenja svježe vode)	■	■	■	■	■
Ispiranje spremnika	■	■	■	■	■
Funkcija metenja	■	-	■	-	-
Dodatna oprema					
Doziranje sredstva za čišćenje Dose	<input type="checkbox"/>	<input type="checkbox"/>	<input type="checkbox"/>	<input type="checkbox"/>	<input type="checkbox"/>
Komplet Home-Base „Mopp“	<input type="checkbox"/>	<input type="checkbox"/>	<input type="checkbox"/>	<input type="checkbox"/>	<input type="checkbox"/>
Komplet Home-Base „Box“	<input type="checkbox"/>	<input type="checkbox"/>	<input type="checkbox"/>	<input type="checkbox"/>	<input type="checkbox"/>
Kärcher Fleet	<input type="checkbox"/>	<input type="checkbox"/>	<input type="checkbox"/>	<input type="checkbox"/>	<input type="checkbox"/>
Broj za narudžbu	1.259-010.2	1.259-010.2	1.259-010.2	1.259-010.2	1.259-010.2

■ Sadržano u opsegu isporuke. □ Mogući izbor.

	B 80 W Bp					
+ glava četke	R 75	D 75	R 65	D 65	S 65	
Radna širina četkanja	mm	750	750	650	650	650
Radna širina usisavanja	mm	940	940	850	850	850
Teoretski površinski učinak	m ² /h	4500	4500	3900	3900	3900
Volumen spremnika svježe/prijava vode	l	80 / 80	80 / 80	80 / 80	80 / 80	80 / 80
Maks. protok vode	l/min	7	7	7	7	7
Maks. broj okretaja	okr/min	600-1300	180	600-1300	180	2000
Težina (bez baterije)	kg	129	133	128	131	133
Težina sa 170 / 180 / 240 Ah	kg	262 / 257 / 311	261 / 256 / 310	261 / 256 / 310	264 / 259 / 313	261 / 256 / 310
Dimenzije (D × Š × V)	mm	1550 × 809 × 1154	1617 × 810 × 1154	1550 × 748 × 1154	1577 × 746 × 1154	1497 × 700 × 1154
Doziranje sredstva za čišćenje*	%	0-3	0-3	0-3	0-3	0-3
Pritisak četkanja (maks.)	g/cm ²	374	28	430	32	23
Napajanje uređaja	V	24	24	24	24	24
Napajanje punjača	V / Hz	100-240 / 50-60	100-240 / 50-60	100-240 / 50-60	100-240 / 50-60	100-240 / 50-60
Varijante opreme						
Baterija, gel, bez održavanja (170, 180 ili 240 Ah)	<input type="checkbox"/>	<input type="checkbox"/>	<input type="checkbox"/>	<input type="checkbox"/>	<input type="checkbox"/>	
Baterija, gel, minimalno održavanje (180 Ah)	<input type="checkbox"/>	<input type="checkbox"/>	<input type="checkbox"/>	<input type="checkbox"/>	<input type="checkbox"/>	
Usisna konzola, ravna s potpornim valjkom, guma otporna na ulje (850 mm)	<input type="checkbox"/>	<input type="checkbox"/>	<input type="checkbox"/>	<input type="checkbox"/>	<input type="checkbox"/>	
Usisna konzola, zakrivljena s potpornim valjkom, guma otporna na ulje (850 mm)	<input type="checkbox"/>	<input type="checkbox"/>	<input type="checkbox"/>	<input type="checkbox"/>	<input type="checkbox"/>	
Usisna konzola, ravna s potpornim valjkom, guma otporna na ulje (940 mm)	<input type="checkbox"/>	<input type="checkbox"/>	<input type="checkbox"/>	<input type="checkbox"/>	<input type="checkbox"/>	
Usisna konzola, zakrivljena s potpornim valjkom, guma otporna na ulje (940 mm)	<input type="checkbox"/>	<input type="checkbox"/>	<input type="checkbox"/>	<input type="checkbox"/>	<input type="checkbox"/>	
Broj za narudžbu	1.259-010.2	1.259-010.2	1.259-010.2	1.259-010.2	1.259-010.2	

* Opcionalno □ Mogući izbor.

INDIVIDUALNA KONFIGURACIJA STROJA B 60 W

**Mrežni ili baterijski pogon**

B 60 W može se dobiti za mrežni kao i za baterijski pogon. Kod modela s mrežnim pogonom i varijante B 60 C pomak se vrši preko četki.

**Ostala dodatna oprema**

Kärcher kompleti Home-Base omogućuju nošenje dodatne opreme.

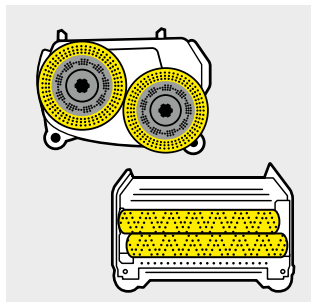
**Glave četke**

Na raspolaganju su različite vrste glava četke: Glave valjka (R), glave diska (D) i oscilirajuća glava za ribanje (S).

**Usisna konzola**

Za optimalno usisavanje čak i u zavojima na raspolaganju su usisne konzole različitih širina: 850 mm za radne širine do 55 cm, 900 i 940 mm za radnu širinu 65 cm.

INDIVIDUALNA KONFIGURACIJA

Moguće je odabrati dva različita osnovna modela: B 60 W Ep za mrežni pogon i B 60 W Bp s baterijom. Usto se mogu dobiti 4 radne glave u izvedbi s diskom ili valjkom te različitih radnih širina. Osim toga moguće je birati između 2 različita tipa baterije i 4 različite usisne konzole. Atraktivna dodatna oprema poput Kärcher sustava ispiranja spremnika, automatskog doziranja sredstva za čišćenje Dose ili praktičnih kompleta Home-Base zaokružuju ovu ponudu.

		B 60 W Ep / B 60 C Bp Classic		B 60 W Bp	
+ glava četke		R 55	D 51	R 65	D 65
Radna širina četkanja	mm	550	510	650	650
Radna širina usisavanja	mm	850	850	940	940
Teoretski površinski učinak	m ² /h	2475	2295	3900	3900
Volumen spremnika svježe/prljave vode	l	60	60	60	60
Maks. protok vode	l/min	3,6	3,6	3,6	3,6
Maks. broj okretaja	okr/min	1100	180	600-1300	180
Ulazna snaga uređaja	W	1450	1450	2100	2100
Ulazna snaga trakcijskog motora	W	-	-	300	300
Težina (bez baterije)	kg	88,5	88,5	109	109
Težina sa 105 / 170 / 180 Ah	kg	- / 185 / 232	- / 185 / 232	185 / 232 / 231	185 / 232 / 231
Dimenzije (D × Š × V)	mm	1381 × 649 × 1147	1500 × 638 × 1147	1520 × 748 × 1147	1520 × 746 × 1147
Doziranje sredstva za čišćenje*	%	-	-	0-3	0-3
Sila pritiskanja	g/cm ²	170	20	265	26
Napajanje uređaja	V/Hz / V/Ah	230/50 / 24/- / 24/-	230/50 / 24/- / 24/-	24/-	24/-
Serijska oprema					
Valjkasta četka		■	-	■	-
Četka s diskom		-	■	-	■
KIK (Kärcher Intelligent Key)		-	-	■	■
Stalak		-	-	■	■
ecoefficiency-stupanj		-	-	■	■
Mrežni pogon		■ / - / -	■ / - / -	-	-
Baterijski pogon		- / ■ / ■	- / ■ / ■	■	■
FACT		-	-	■	-
Vozni pogon		- / - / ■	- / - / ■	■	■
Punjač na uređaju (100-240 V / 50-60 V)		-	-	■	■
Podesiva sila pritiskanja		■ / - / -	■ / - / -	■	■
Varijante opreme					
Baterija, gel, bez održavanja (105, 170 ili 180 Ah)		-	-	□	□
Baterija, gel, minimalno održavanje (180 Ah)		-	-	□	□
Usisna konzola, ravna s potpornim valjkom, guma otporna na ulje (850 mm)		□	□	□	□
Usisna konzola, zakrivljena s potpornim valjkom, guma otporna na ulje (850 mm)		□	□	□	□
Usisna konzola, ravna s potpornim valjkom, guma otporna na ulje (940 mm)		□	□	□	□
Usisna konzola, zakrivljena s potpornim valjkom, guma otporna na ulje (940 mm)		□	□	□	□
Dodatna oprema					
Doziranje sredstva za čišćenje Dose		-	-	□	□
Komplet Home-Base „Mopp“		□	□	□	□
Komplet Home-Base „Box“		□	□	□	□
Auto-Fill (sustav punjenja svježe vode)		□	□	□	□
Sustav ispiranja spremnika		□	□	□	□
Kärcher Fleet		-	-	□	□
Broj za narudžbu		1.384-020.2	1.384-020.2	1.384-020.2	1.384-020.2

* Opcija ■ Sadržano u opsegu isporuke. □ Mogući izbor.

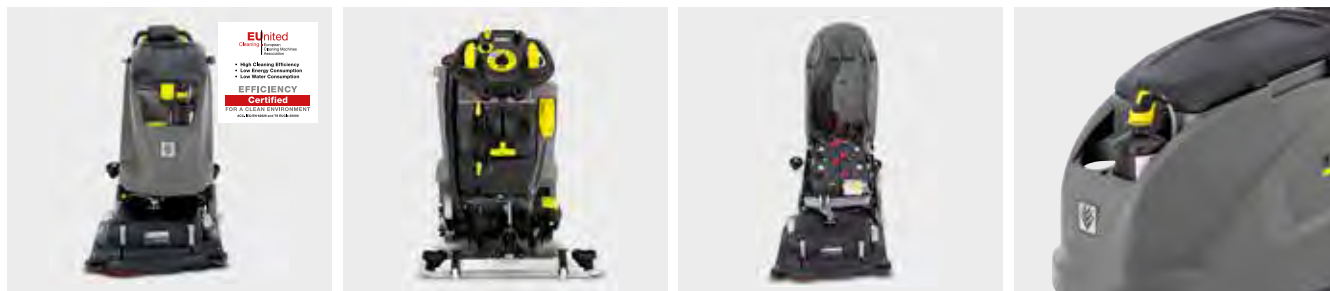

		B 60 W Bp		
+ glava četke		R 55	D 55	S 65
Radna širina četkanja	mm	550	550	650
Radna širina usisavanja	mm	850	850	850
Teoretski površinski učinak	m ² /h	3300	3300	3900
Volumen spremnika svježe/prijave vode	l	60	60	60
Maks. protok vode	l/min	3,6	3,6	3,6
Maks. broj okretaja	okr/min	600-1300	180	2000
Ulazna snaga uređaja	W	2100	2100	900
Ulazna snaga traktorskog motora	W	300	300	300
Težina (bez baterije)	kg	109	109	115
Težina sa 105 / 170 / 180 Ah	kg	185 / 232 / 231	185 / 232 / 231	191 / 248 / 243
Dimenzije (D × Š × V)	mm	1490 × 672 × 1147	1480 × 666 × 1147	1436 × 700 × 1147
Doziranje sredstva za čišćenje*	%	0-3	0-3	0-3
Sila pritiskanja	g/cm ²	315	35	18
Napajanje uređaja	V/Hz / V/Ah	24/-	24/-	24/-
Serijska oprema				
Valjkasta četka		■	-	-
Četka s diskom		-	■	-
KIK (Kärcher Intelligent Key)		■	■	■
Staljak		■	■	■
ecoefficiency-stupanj		■	■	■
Mrežni pogon		-	-	-
Baterijski pogon		■	■	■
FACT		■	-	-
Vozni pogon		■	■	■
Punjač na uređaju (100-240 V / 50-60 V)		■	■	■
Podesiva sila pritiskanja		■	■	■
Varijante opreme				
Baterija, gel, bez održavanja (105, 170 ili 180 Ah)		<input type="checkbox"/>	<input type="checkbox"/>	<input type="checkbox"/>
Baterija, gel, minimalno održavanje (180 Ah)		<input type="checkbox"/>	<input type="checkbox"/>	<input type="checkbox"/>
Usisna konzola, ravna s potpornim valjkom, guma otporna na ulje (850 mm)		<input type="checkbox"/>	<input type="checkbox"/>	<input type="checkbox"/>
Usisna konzola, zakrivljena s potpornim valjkom, guma otporna na ulje (850 mm)		<input type="checkbox"/>	<input type="checkbox"/>	<input type="checkbox"/>
Usisna konzola, ravna s potpornim valjkom, guma otporna na ulje (940 mm)		<input type="checkbox"/>	<input type="checkbox"/>	<input type="checkbox"/>
Usisna konzola, zakrivljena s potpornim valjkom, guma otporna na ulje (940 mm)		<input type="checkbox"/>	<input type="checkbox"/>	<input type="checkbox"/>
Dodatna oprema				
Doziranje sredstva za čišćenje Dose		<input type="checkbox"/>	<input type="checkbox"/>	<input type="checkbox"/>
Komplet Home-Base „Mopp“		<input type="checkbox"/>	<input type="checkbox"/>	<input type="checkbox"/>
Komplet Home-Base „Box“		<input type="checkbox"/>	<input type="checkbox"/>	<input type="checkbox"/>
Auto-Fill (sustav punjenja svježe vode)		<input type="checkbox"/>	<input type="checkbox"/>	<input type="checkbox"/>
Sustav ispiranja spremnika		<input type="checkbox"/>	<input type="checkbox"/>	<input type="checkbox"/>
Kärcher Fleet		<input type="checkbox"/>	<input type="checkbox"/>	<input type="checkbox"/>
Broj za narudžbu		1.384-020.2	1.384-020.2	1.384-020.2

■ Sadržano u opsegu isporuke. □ Mogući izbor.

60 LITARSKA KLASA

Bez glave
s četkom
i usisne
konzole



B 60 W Bp Pack Dose

Tehnički podaci

Radna širina četkanja	mm	550-650
Radna širina usisavanja	mm	850-940
Teoretski površinski učinak	m ² /h	2040-2600
Volumen spremnika svježe / priljave vode	l	60 / 60
Broj okretaja	okr/min	180-2000

Oprema

Vozni pogon	sa
Baterija	Gel, bez održavanja 170 Ah
Auto-Fill-In (automatsko punjenje)	Da
Sustav čišćenja spremnika	Da
Doziranje sredstva za čišćenje DOSE	Da
Broj za narudžbu	0.300-031.0

Pribor B 60

Naziv proizvoda	Br. za narudžbu	UT
Glava s četkom R 55	2.763-002.0	02
Glava s četkom D 55	2.763-001.0	02
Glava s četkom R 65	2.763-004.0	02
Glava s četkom D 65	2.763-003.0	02
Glava s četkom D 65 R	2.763-039.0	02
Glava s četkom S 65	2.763-030.0	02
Komplet za spajanje S 65 (za montažu modela S 65 na B 60 R)	4.036-063.0	02
Usisna konzola ravna, otporna na ulje, s potpornim valjkom, 850 mm	4.777-401.0	02
Usisna konzola zakrivljena, otporna na ulje, s potpornim valjkom, 850 mm	4.777-411.0	02
Usisna konzola ravna, otporna na ulje, s potpornim valjkom, 940 mm	4.777-402.0	02
Usisna konzola zakrivljena, otporna na ulje, s potpornim valjkom, 940 mm	4.777-412.0	02
V-usisna konzola, 900 mm	4.777-079.0	02



Mrežni ili baterijski pogon

B 60 W može se dobiti za mrežni kao i za baterijski pogon. Kod modela s mrežnim pogonom i varijante B 60 C pomak se vrši preko četki.



Ostala dodatna oprema

Kärcher kompleti Home-Base omogućuju nošenje dodatne opreme.

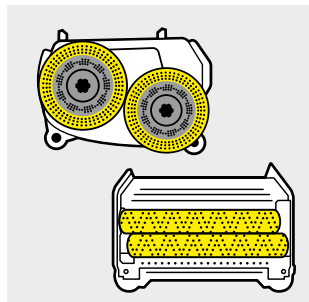

Glave četke

Na raspolaganju su različite vrste glava četke: Glave valjka (R), glave diska (D) i oscilirajuća glava za ribanje (S).



Usisna konzola

Za optimalno usisavanje čak i u zavojima na raspolaganju su usisne konzole različitih širina: 850 mm za radne širine do 55 cm, 900 i 940 mm za radnu širinu 65 cm.

INDIVIDUALNA KONFIGURACIJA

Moguće je odabrati tri različita osnovna modela: za mrežni pogon (B 40 C Ep), s baterijom (B 40 C Bp) ili s baterijom i snažnim vučnim motorom (B 40 W Bp). Usto su tu 4 radne glave s 2 različite radne širine i s diskom ili valjkom. Birajte između 3 različita tipa baterije i 4 različite usisne konzole. I odlučite se za jedinstvenu dodatnu opremu kao primjerice za sustav unutarnjeg čišćenja spremnika.

		B 40 W Bp				
+ glava četke		R 55	D 51	R 45	D 43	O 51
Nazivni napon	V	24	24	24	24	24
Radna širina četkanja	mm	550	510	450	430	510
Radna širina usisavanja	mm	850	850	850	850	850
Teoretski površinski učinak	m ² /h	3300	3060	2700	2580	3060
Volumen spremnika svježe/prijave vode	l	40 / 40	40 / 40	40 / 40	40 / 40	40 / 40
Pritisak četkanja	g/cm ² / kg	140 / 24,9	30 / 25,7	160 / 21,8	50 / 23,9	15 / 23-32
Maks. broj okretaja	okr/min	1200	180	1200	180	30
Maks. protok vode	l/min	2,6	2,6	2,6	2,6	2,6
Doziranje sredstva za čišćenje*	%	0-3	0-3	0-3	0-3	0-3
Ulazna snaga cijelog stroja maks.	W	1300	1300	1300	1300	1300
Ulazna snaga trakcijskog motora	W	130	130	130	130	130
Težina (bez baterije)	kg	88	93	87	91	100
Težina sa 76 Ah, bez održavanja	kg	130	135	129	133	142
Težina sa 105 Ah, bez održavanja	kg	164	169	163	167	176
Težina sa 80 Ah, minimalno održavanje	kg	150	155	149	153	162
Dimenzije (D × Š × V)	mm	1249 × 620 × 1145	1249 × 575 × 1145	1249 × 520 × 1145	1249 × 537 × 1145	1249 × 575 × 1145
Serijska oprema						
Valjkasta četka		■	-	■	-	-
Četka s diskom		-	■	-	■	-
Tanjur za pokretanje jastučića		-	-	-	-	■
KIK (Kärcher Intelligent Key)		■	■	■	■	■
Certifikat za čišćenje EUnited		-	■	-	■	-
Mrežni pogon		-	-	-	-	-
Baterijski pogon		■	■	■	■	■
Fact		■	-	■	-	-
Vozni pogon		■	■	■	■	■
Punjač na uređaju		■	■	■	■	■
Varijante opreme						
Baterija, gel, bez održavanja (70 Ah)		<input type="checkbox"/>	<input type="checkbox"/>	<input type="checkbox"/>	<input type="checkbox"/>	<input type="checkbox"/>
Baterija, gel, bez održavanja (105 Ah)		<input type="checkbox"/>	<input type="checkbox"/>	<input type="checkbox"/>	<input type="checkbox"/>	<input type="checkbox"/>
Baterija, mokra, minimalno održavanje (80 Ah)		<input type="checkbox"/>	<input type="checkbox"/>	<input type="checkbox"/>	<input type="checkbox"/>	<input type="checkbox"/>
Usisna konzola, ravna, usisna guma od prirodnog kaučuka		<input type="checkbox"/>	<input type="checkbox"/>	<input type="checkbox"/>	<input type="checkbox"/>	<input type="checkbox"/>
Usisna konzola, zakrivljena, usisna guma od prirodnog kaučuka		<input type="checkbox"/>	<input type="checkbox"/>	<input type="checkbox"/>	<input type="checkbox"/>	<input type="checkbox"/>
Usisna konzola, ravna, s potpornim valjkom, PU usne otporne na ulje		<input type="checkbox"/>	<input type="checkbox"/>	<input type="checkbox"/>	<input type="checkbox"/>	<input type="checkbox"/>
Usisna konzola, zakrivljena, s potpornim valjkom, PU usne otporne na ulje		<input type="checkbox"/>	<input type="checkbox"/>	<input type="checkbox"/>	<input type="checkbox"/>	<input type="checkbox"/>
V-usisna konzola 900 mm		<input type="checkbox"/>	<input type="checkbox"/>	<input type="checkbox"/>	<input type="checkbox"/>	<input type="checkbox"/>
Dodatna oprema						
Doziranje sredstva za čišćenje Dose		<input type="checkbox"/>	<input type="checkbox"/>	<input type="checkbox"/>	<input type="checkbox"/>	<input type="checkbox"/>
Komplet Home-Base „Mopp“		<input type="checkbox"/>	<input type="checkbox"/>	<input type="checkbox"/>	<input type="checkbox"/>	<input type="checkbox"/>
Komplet Home-Base „Box“		<input type="checkbox"/>	<input type="checkbox"/>	<input type="checkbox"/>	<input type="checkbox"/>	<input type="checkbox"/>
Auto-Fill (sustav punjenja svježe vode)		<input type="checkbox"/>	<input type="checkbox"/>	<input type="checkbox"/>	<input type="checkbox"/>	<input type="checkbox"/>
Sustav ispiranja spremnika		<input type="checkbox"/>	<input type="checkbox"/>	<input type="checkbox"/>	<input type="checkbox"/>	<input type="checkbox"/>
Broj za narudžbu		1.533-210.2	1.533-210.2	1.533-210.2	1.533-210.2	1.533-210.2

* Opcija. ■ Sadržano u opsegu isporuke. □ Mogući izbor.

40 LITARSKA KLASA



B 40 W Bp Pack Dose R 55



B 40 W Bp Pack Dose D 51

Tehnički podaci

Radna širina četkanja	mm	550	510
Radna širina usisavanja	mm	850	850
Teoretski površinski učinak	m ² /h	2200	2000
Volumen spremnika svježe / prijave vode	l	40 / 40	40 / 40
Broj okretaja	okr/min	600-1200	180

Oprema

Usisna konzola	bez	bez
Vozni pogon	sa	sa
Baterija	Gel, bez održavanja 115 Ah AGM	Gel, bez održavanja 115 Ah AGM
Auto-Fill-In (automatsko punjenje)	Da	Da
Sustav čišćenja spremnika	Da	Da
Doziranje sredstva za čišćenje DOSE	Da	Da
Broj za narudžbu	0.300-410.0	0.300-411.0



B 40 C Bp Pack D 43



B 40 C Bp Pack R 45

Tehnički podaci

Radna širina četkanja	mm	430	450
Radna širina usisavanja	mm	850	850
Teoretski površinski učinak	m ² /h	1700	1700
Volumen spremnika svježe / prijave vode	l	40 / 40	40 / 40
Broj okretaja četki	okr/min	180	800

Oprema

Usisna konzola	850 mm, ravna	850 mm, ravna
Vozni pogon	bez	bez
Baterija	Gel, bez održavanja 76 Ah Exide	Gel, bez održavanja 76 Ah Exide
Auto-Fill-In (automatsko punjenje)	Da	Da
Sustav čišćenja spremnika	Da	Da
Doziranje sredstva za čišćenje DOSE	bez	bez
Broj za narudžbu	0.300-013.0	0.300-012.0

40 LITARSKA KLASA



B 40 C Ep D 43



B 40 C Ep R 45

Tehnički podaci

Radna širina četkanja	mm	430	450
Radna širina usisavanja	mm	850	850
Teoretski površinski učinak	m ² /h	1700	1800
Volumen spremnika svježe / prijava vode	l	40 / 40	40 / 40
Broj okretaja	okr/min	180	1100

Oprema

Usisna konzola		850 mm, ravna s kotačićima	850 mm, ravna s kotačićima
Vozni pogon		bez	bez
Nazivni napon	V	230-240	230-240
Auto-Fill-In (automatsko punjenje)		Da	Da
Sustav čišćenja spremnika		bez	bez
Doziranje sredstva za čišćenje DOSE		bez	bez
Broj za narudžbu		0.300-011.0	0.300-010.0

Pribor B 40

Naziv proizvoda	Br. za narudžbu	UT
Glava s četkom R 45 W	2.763-019.0	02
Glava s četkom R 45 C	2.763-020.0	02
Glava s četkom D 43	2.763-023.0	02
Glava s četkom D 51	2.763-026.0	02
Glava s četkom O 51 Orbital	2.763-044.0	02
Glava s četkom R 55 C	2.763-013.0	02
Glava s četkom R 55 W	2.763-011.0	02
Glava s četkom R 45 Ep	2.763-021.0	02
Glava s četkom D 43 Ep	2.763-024.0	02
Glava s četkom R 55 Ep	2.763-017.0	02
Glava s četkom D 51 Ep	2.763-027.0	02
Usisna konzola ravna, 850 mm	4.777-406.0	02
Usisna konzola ravna, otporna na ulje, s potpornim valjkom, 850 mm	4.777-401.0	02
Usisna konzola zakrivljena, 850 mm	4.777-416.0	02
Usisna konzola zakrivljena, otporna na ulje, s potpornim valjkom, 850 mm	4.777-411.0	02
V-usisna konzola, 900 mm	4.777-079.0	02



80 DO 100 LITARSKA KLASA



Robusna kompaktnost. Impresivan površinski učinak

Glava s četkom i usisna konzola sastavni su dijelovi stroja za ribanje i usisavanje koji se najviše troše. Stoga iz proizvodimo u našoj novoj 80 do 100 litarskoj klasi u segmentu Classic od robusnog i dugotrajnog aluminija. Jednostavno rukovanje, radna širina 81 cm za velik površinski učinak i odličan omjer cijene i kvalitete zaokružuju osmišljen čitav koncept.

NOVO



1 Dijelovi koji se puno troše poput usisne konzole i glave s četkom proizvedeni su od kvalitetnog aluminija

- Koncept robusnog stroja za surove radove uz mali postotak kvara.
- Razvijeni za uporabu čak i u surovim uvjetima.

2 Pritisak četkanja podesiv u 2 stupnja

- Ručno se može povećati sa standardnih 40 na 68 kg prema potrebi.
- Manji pritisak za lagano zaprljane površine ili na osjetljivim podovima.
- Veći pritisak za tvrdokornu prljavštinu ili za skidanje slojeva.

BD 80/100 W Classic Bp Pack 285Ah

BD 80/100 W Classic Bp Pack 170Ah

BD 80/100 W Classic Bp

- Iznimno robusne i dugotrajne komponente za surove radove
- Vrlo jednostavan, intuitivan koncept rukovanja
- Snažna baterija i punjač izvan stroja dio su isporuke

- Iznimno robusne i dugotrajne komponente za surove radove
- Vrlo jednostavan, intuitivan koncept rukovanja
- Snažna baterija i punjač izvan stroja dio su isporuke

- Iznimno robusne i dugotrajne komponente za surove radove
- Vrlo jednostavan, intuitivan koncept rukovanja
- S prokušanom tehnologijom četke s diskom (dvostruki disk)

Tehnički podaci

		BD 80/100 W Classic Bp Pack 285Ah	BD 80/100 W Classic Bp Pack 170Ah	BD 80/100 W Classic Bp
Radna širina četkanja	mm	810	810	810
Radna širina usisavanja	mm	1090	1090	1090
Teoretski površinski učinak	m ² /h	4050	4050	4050
Spremnik svježje/priljave vode	l	100 / 100	100 / 100	100 / 100
Pritisak četkanja	g/cm ² / kg	21,3-36,2 / 40-68	21,3-36,2 / 40-68	21,3-36,2 / 40-68
Broj okretaja četki	okr/min	180	180	180
Napon baterije	V / Ah	24 / 285	24 / 170	24 / -
Napon punjača	V / Hz	100-240 / 50-60	100-240 / 50-60	- / -
Ulazna snaga	W	maks. 1900	maks. 1900	maks. 1900
Težina	kg	320	261	122
Dimenzije (D × Š × V)	mm	1500 × 835 × 1065	1500 × 835 × 1065	1500 × 835 × 1065

Oprema

	BD 80/100 W Classic Bp Pack 285Ah	BD 80/100 W Classic Bp Pack 170Ah	BD 80/100 W Classic Bp
Četka s diskom	■	■	■
Baterijski pogon	■	■	■
Baterija i punjač uklj.	■	■	-
Usisna konzola uklj.	■	■	■
Broj za narudžbu	1.127-018.0	1.127-028.0	1.127-012.0

■ Sadržano u opsegu isporuke.

60 DO 80 LITARSKA KLASA



Super svestran, kompaktan i robusan

Za surove radove, izvrsna svojstva čišćenja, lako rukovanje i održavanje: Novi BD 70/75 W Classic Bp Pack neprimjetno se nadovezuje na uspješan koncept stroja BD 80/100 W Classic Bp. Glava s četkom i dvostrukim diskom, usisna konzola od aluminija, spremnik 75 l i radna širina 70 cm osiguravaju brojne mogućnosti primjene i učinkovit rad s robusnim strojem.

NOVO



1 Glava s četkom i usisna konzola proizvedene od dugotrajnog aluminija

- Koncept robusnog stroja za surove radove uz mali postotak kvara.
- Razvijeni za uporabu čak i u surovim uvjetima.

2 Posebno jednostavan koncept rukovanja

- Rukovanje svim funkcijama stroja pomoću prekidača, tipke i okretnih gumba.
- Upravljački elementi u boji za jednostavno rukovanje i kratko namještanje.

BD 70/75 W Classic Bp Pack 170Ah

BD 70/75 W Classic Bp Pack 115Ah

BD 70/75 W Classic Bp

- | | | |
|--|--|---|
| ■ Iznimno robusne i dugotrajne komponente za surove radove | ■ Iznimno robusne i dugotrajne komponente za surove radove | ■ Iznimno robusne i dugotrajne komponente za surove radove |
| ■ Vrlo jednostavan, intuitivan koncept rukovanja | ■ Vrlo jednostavan, intuitivan koncept rukovanja | ■ Vrlo jednostavan, intuitivan koncept rukovanja |
| ■ Snažna baterija i punjač izvan stroja dio su isporuke | ■ Snažna baterija i punjač izvan stroja dio su isporuke | ■ S prokušanom tehnologijom četke s diskom (dvostruki disk) |

Tehnički podaci

		BD 70/75 W Classic Bp Pack 170Ah	BD 70/75 W Classic Bp Pack 115Ah	BD 70/75 W Classic Bp
Radna širina četkanja	mm	705	705	705
Radna širina usisavanja	mm	1030	1030	1030
Teoretski površinski učinak	m ²	3550	3550	3550
Spremnik svježe/prljave vode	l	75 / 75	75 / 75	75 / 75
Pritisak četkanja	g/cm ² / kg	20,4-34 / 30-50	20,4-34 / 30-50	20,4-34 / 30-50
Broj okretaja četki	okr/min	180	180	180
Napon baterije	V / Ah	24 / 170	24 / 115	24 / -
Napon punjača	V / Hz	100-240 / 50-60	100-240 / 50-60	- / -
Ulazna snaga	W	maks. 1820	maks. 1820	maks. 1820
Težina	kg	251	213	112
Dimenzije (D × Š × V)	mm	1460 × 750 × 1065	1460 × 750 × 1065	1460 × 750 × 1065

Oprema

	BD 70/75 W Classic Bp Pack 170Ah	BD 70/75 W Classic Bp Pack 115Ah	BD 70/75 W Classic Bp
Četka s diskom	■	■	■
Baterijski pogon	■	■	■
Baterija i punjač uklj.	■	■	-
Usisna konzola uklj.	■	■	■
Broj za narudžbu	1.127-019.0	1.127-027.0	1.127-013.0

■ Sadržano u opsegu isporuke.

50 DO 60 LITARSKA KLASA



BD 50/50 C Bp Pack Classic



BD 50/60 C Ep Classic

Tehnički podaci

Radna širina četkanja	mm	510	510
Radna širina usisavanja	mm	850	850
Teoretski površinski učinak	m ² /h	2040	2040
Spremnik svježe/prijave vode	l	50 / 50	60 / 60
Pritisak četkanja	g/cm ² / kg	27,3-28,5 / 20-23	27,3-28,5 / 20-23
Broj okretaja četki	okr/min	180	180
Mrežni napon	V	-	230
Frekvencija	Hz	-	50
Napon baterije	V / Ah	24 / 105	- / -
Napon punjača	V / Hz	100-240 / 50-60	- / -
Ulazna snaga	W	maks. 1100	maks. 1100
Težina	kg	130,6	52
Dimenzije (D × Š × V)	mm	1170 × 570 × 1025	1170 × 570 × 1025

Oprema

Četka s diskom	■	■
Mrežni pogon	-	■
Baterijski pogon	■	-
Baterija i punjač uklj.	■	-
Usisna konzola	■	■
Broj za narudžbu	1.127-006.0	1.127-002.0

■ Sadržano u opsegu isporuke. □ Mogući pribor.

25 DO 35 LITARSKA KLASA



BD 43/25 C Bp Pack



BD 43/35 C Ep

Tehnički podaci

Radna širina četkanja	mm	430	430
Radna širina usisavanja	mm	850	850
Spremnik svježe/prijave vode	l	25 / 25	35 / 35
Površinski učinak	m ² /h	1720	1720
Ulazna snaga	W	1100	1100
Pritisak četkanja	g/cm ²	30-40	30-40
Broj okretaja četki	okr/min	180	180
Mrežni napon	V	-	230
Frekvencija	Hz	-	50
Napon punjača	V / Hz	230 / 50-60	-
Napon baterije	V	24 / 76	-
Težina	kg	107	48
Dimenzije (D × Š × V)	mm	1315 × 680 × 1195	1315 × 680 × 1195

Oprema

Četka s diskom	■	■
Sustav sa 2 spremnika	■	■
Mrežni pogon	-	■
Baterija i punjač uklj.	■	-
Transportni kotači	-	-
Usisna konzola	■	■
Broj za narudžbu	1.515-403.0	1.515-401.0

■ Sadržano u opsegu isporuke. □ Mogući pribor.

10 DO 22 LITARSKA KLASA

BR 45/22 C Bp Pack

BR 40/10 C Adv
Tehnički podaci

Radna širina četkanja	mm	450	400
Radna širina usisavanja	mm	550	400
Površinski učinak	m ² /h	1800	400
Ulazna snaga	W	-	2300
Spremnik svježe/prljave vode	l	22 / 22	10 / 10
Broj okretaja četki	okr/min	700-1050	1100
Mrežni napon	V	-	220-240
Frekvencija	Hz	-	50
Težina	kg	51,1	30
Dimenzije (D × Š × V)	mm	920 × 550 × 1115	520 × 470 × 380

Oprema

Valjkasta četka	■	■
Četka s diskom	-	-
Sustav sa 2 spremnika	■	■
Mrežni pogon	-	■
Baterija i punjač uklj.	■	■
Varijabilni pritisak	■	-
Transportni kotači	-	■
Broj za narudžbu	1.783-460.0	1.783-311.0

■ Sadržano u opsegu isporuke.

12 LITARSKA KLASA

BR 35/12 C Bp Pack

BD 38/12 C Bp Pack
Tehnički podaci

Radna širina četkanja	mm	350	380
Radna širina usisavanja	mm	450	480
Površinski učinak	m ² /h	1400	1520
Ulazna snaga	W	500	500
Spremnik svježe/prljave vode	okr/min	12 / 12	12 / 12
Pritisak četkanja	g/cm ²	150	-
Broj okretaja četki	okr/min	700-1500	180
Napon baterije	V / Ah	25,2 / 21	25,2 / 21
Napon punjača	V / Hz	220-240 / 50-60	220-240 / 50-60
Težina	kg	35	36
Dimenzije (D × Š × V)	mm	930 × 420 × 1100	940 × 500 × 1100

Oprema

Valjkasta četka	■	-
Četka s diskom	-	■
Sustav sa 2 spremnika	■	■
Mrežni pogon	-	-
Baterija i punjač uklj.	■	■
Varijabilni pritisak	■	-
Transportni kotači	■	■
Broj za narudžbu	1.783-450.0	1.783-430.0

■ Sadržano u opsegu isporuke.

4 LITARSKA KLASA

BR 30/4 C Bp Pack

BR 30/4 C Adv

BD 30/4 C Bp Pack

Tehnički podaci

Radna širina četkanja	mm	300	300	280
Radna širina usisavanja	mm	300	300	325
Ulazna snaga	W	550	820	240
Spremnik svježe/prijave vode	l	4 / 4	4 / 4	3 / 4
Broj okretaja četki	okr/min	1270	1450	150
Maks. površinski učinak	m ² /h	200	200	900
Mrežni napon	V	-	220-240	100-240
Frekvencija	Hz	-	50-60	50-60
Težina	kg	17,4	12,4	21,1
Dimenzije (D × Š × V)	mm	390 × 335 × 1180	390 × 335 × 1180	555 × 375 × 1050

Oprema

Valjkasta četka	■	■	-
Četka s diskom	-	-	■
Sustav sa 2 spremnika	■	■	■
Mrežni pogon	-	■	-
Ručno usisavanje	-	■	-
Valjak od mikrovlakana	-	■	-
Transportni kotači	■	■	■
Baterijski pogon	■	-	■
Broj za narudžbu		1.783-225.0	1.783-213.0
			1.783-230.0

■ Sadržano u opsegu isporuke.

KOMPAKтна KLASA

**DOSTUPNO OD
2. KVARTALA
2020.**

NOVO

BD 17/5 C

BD 17/5

**DOSTUPNO DO
2. KVARTALA
2020.**

Tehnički podaci

Radna širina	mm	170-200	170-200
Radna visina	mm	330	330
Broj okretaja četki	okr/min	0-470	0-470
Napon	V	220-230	220-230
Frekvencija	Hz	50-60	50-60
Težina	kg	5	5
Dimenzije (D × Š × V)	mm	360 × 180 × 330	360 × 180 × 330

Oprema

Podesiva brzina četke	■	■
Kotači	■	■
Spremnik	l	-
		3,5
Broj za narudžbu		1.737-107.0
		1.737-105.0

■ Sadržano u opsegu isporuke.

STROJEVI S JEDNIM DISKOM



BDS 51/180 C Adv



BDS 43/180 C Adv



BDS 33/180 C Adv

Tehnički podaci

Radna širina četkanja	mm	510	430	330
Ulazna snaga	W	1000	850	700
Pritisak četkanja	g/cm ²	25	38	47
Broj okretaja četki	okr/min	180	180	180
Napon	V	220-240	220-240	220-240
Frekvencija	Hz	50	50	50
Težina	kg	45	43	31
Dimenzije (D × Š × V)	mm	700 × 510 × 1180	660 × 430 × 1180	500 × 356 × 1180

Oprema

Četka s diskom	-	-	-	
Disk za poliranje	-	-	-	
Spremnik, opcionalno	l	10	8	
Broj za narudžbu		1.291-227.0	1.291-226.0	1.291-220.0



BDS 43/Duo C Adv



BDS 43/150 C Classic

Tehnički podaci

Radna širina četkanja	mm	432	430
Ulazna snaga	W	1560	1500
Pritisak četkanja	g/cm ²	45	30
Broj okretaja četki	okr/min	150-300	150
Napon	V	220-240	220-240
Frekvencija	Hz	50	50
Težina	kg	47	43
Dimenzije (D × Š × V)	mm	660 × 430 × 1180	590 × 430 × 1180

Oprema

Četka s diskom	-	-	
Disk za poliranje	-	■	
Spremnik, opcionalno	l	10	
Broj za narudžbu		1.291-223.0	1.291-243.0

UREĐAJI ZA ČIŠĆENJE POKRETNIH STEPENICA



BR 47/35 Esc



BR 45/10 Esc

Tehnički podaci

Radna širina četkanja	mm	470	450
Radna širina usisavanja	mm	470	450
Spremnik svježe/prijava vode	l	35 / 35	-
Volumen spremnika		-	10
Broj okretaja četki	okr/min	870-1090	290
Količina vode	l/h	60	-
Tlak	bar	4-7	-
Napon	V	220-240	220-240
Frekvencija	Hz	50-60	50
Težina	kg	90	44
Dimenzije (D × Š × V)	mm	1200 × 670 × 1100	880 × 460 × 220

Oprema

Četka za čišćenje	■	■
Četke za skupljanje	■	-
Broj za narudžbu	1.310-109.0	1.310-121.0

■ Sadržano u opsegu isporuke.

KOMPAKTNA KLASA



BDP 50/1500 C

Tehnički podaci

Radna širina usisavanja	mm	560
Radna širina jastučića	mm	510
Teoretski površinski učinak	m ² /h	900
Broj okretaja četki	okr/min	1500
Težina	kg	35,4
Dimenzije (D × Š × V)	mm	760 × 550 × 1250
Napon	V	230
Frekvencija	Hz	50

Oprema

Disk za poliranje s funkcijom Centerlock	■
Usisavanje prašine	■
Broj za narudžbu	1.291-141.0

■ Sadržano u opsegu isporuke.



STROJEVI ZA RIBANJE/
STROJEVI ZA RIBANJE
I USISAVANJE

KOMPLETNA PONUDA ZA ČIŠĆENJE TVRDIH POVRŠINA

Naši strojevi za ribanje i usisavanje sposobni su obaviti izvanredne radove. Preduvjet su tome optimalno usklađen pribor i odgovarajuća sredstva za čišćenje. Samo vam Kärcherov sustav koji obuhvaća stroj, originalan pribor Kärcher i originalna sredstva za čišćenje Kärcher jamči maksimalan učinak i ekonomičnost u raznim slučajevima primjene. Plus traženu funkcionalnost i sigurnost.

STROJEVI ZA RIBANJE/
STROJEVI ZA RIBANJE
I USISAVANJE





Uzorak četke s diskovima

Broj za narudžbu: 6.907-160.0

Uzorak četke s valjcima

Broj za narudžbu: 4.762-429.0



1 Čišćenje prema bojama

Kärcher je sustav boja za odabir prikladnog pribora, koji se dokazao na jastučastim diskovima, preuzeo za sve četke s valjcima, valjkaste jastučice i četke s diskovima. Tako možete jednostavno pronaći pravi pribor za sve slučajeve primjene. Od bijele = bez abrazivnog učinka do crne = visok stupanj abrazivnog učinka. Narančasta četka ima duge i kratke čekinje te je posebno prikladna za strukturirane površine.

2 Okruglo rješenje protiv sive koprene

Valjak od mikrovlakana spaja prednosti tehnologije valjaka s onima od mikrovlakana: efekt samočišćenja i učinkovito uklanjanje sive koprene. Tako se postižu najbolji rezultati posebno na pločicama od finog kamena.

3 Melaminski jastučići







Melaminski su jastučići izvrsni za dubinsko čišćenje posivjelih obloga tehnikom diskova. Intenzivnim čišćenjem možete uz malo truda ukloniti posebno sivu koprenu s pločica od finog kamena i umjetnog kamena.









4 Dijamantni jastučići čiste i poliraju do visokog sjaja









Dijamantni su jastučići Kärcherova inovacija za čišćenje i poliranje strojevima za ribanje i čišćenje za svakodnevno čišćenje. Sustav s 3 različite veličine zrna genijalan je u primjeni: 3 tjedna bijeli jastučić, 3 tjedna žuti jastučić, zatim zeleni jastučić. Za rezultate poliranja do visokog sjaja. Izrazito štedi vrijeme i troškove te usporava ponovno prljanje. Na svim podovima od prirodnog kamena, umjetnog kamena i epoksidnim podnim oblogama.

5 Brže obnavljanje premaza

Premazi štite pod i vizualno ga oplemenjuju. Većinu premaza potrebno je redovito obnavljati, obično s vrlo lužnatim sredstvom za čišćenje i strojevima s jednim diskom te puno vremena. Tri inovativna Kärcherova nova proizvoda - glava za skidanje slojeva S 65, orbitalna glava O 51 i valjak za skidanje slojeva - sada ubrzavaju ove radove s 3-strukim do 10-strukim površinskim učinkom. I to bez primjene sredstava za čišćenje. Na taj način se izrazito smanjuju troškovi čišćenja i onečišćenje okoliša. U tzv. postupku skidanja površinskog sloja postojeći se sloj ravnomjerno brusi i zatim ponovno premazuje. Glave S 65 i O 51 opremljene su sustavom za brzu zamjenu tako da ne morate nabaviti dodatni stroj. Valjci za skidanje slojeva Kärcher mogu se jednostavno umetnuti u postojeću glavu s valjcima.

Opis proizvoda	Svojstva	Boja	Veličina	Jed.	Pak.	Kol.	Broj za narudžbu	UT
Super jastučići								
	Super jastučić Bez zrnatosti, za poliranje podova	jako meki	bijela	Ø 330/88 mm	1 kom	1 kom	5	3.337-174.0 02
			bijela	Ø 430/88 mm	1 kom	1 kom	5	3.336-264.0 02
			bijela	Ø 500/88 mm	1 kom	1 kom	5	3.336-276.0 02
	Super jastučić S laganom zrnatošću, za poliranje podova	meki	bež	Ø 255/88 mm	1 kom	1 kom	5	3.337-161.0 02
			bež	Ø 330/88 mm	1 kom	1 kom	5	3.337-169.0 02
			bež	Ø 430/88 mm	1 kom	1 kom	5	3.336-265.0 02
			bež	Ø 460/88 mm	1 kom	1 kom	5	3.337-187.0 02
			bež	Ø 508/88 mm	1 krt	5 kom		6.369-468.0 02
	Super jastučić S prirodnim dlakama, za poliranje, vrlo dobro uklanja i tragove potpetica	meki	bež/prirodna	Ø 430/88 mm	1 krt	5 kom		6.371-149.0 02
			bež/prirodna	Ø 500/88 mm	1 krt	5 kom		6.371-146.0 02
	Super jastučić Posebno prikladan za generalno čišćenje linoleumskih podnih obloga	meki	plava	Ø 330/88 mm	1 kom	1 kom	5	3.337-175.0 02
			plava	Ø 410/88 mm	1 kom	1 kom	5	3.337-186.0 02
			plava	Ø 430/88 mm	1 kom	1 kom	5	3.336-270.0 02
			plava	Ø 530/88 mm	1 kom	1 kom	5	3.337-218.0 02
	Super jastučić S jako finim brusnim zrnom, optimalno za saniranje zaštitnog filma	srednje meki	siva	Ø 330/88 mm	1 kom	1 kom	5	3.337-173.0 02
			siva	Ø 410/88 mm	1 kom	1 kom	5	3.337-181.0 02
			siva	Ø 430/88 mm	1 kom	1 kom	5	3.336-269.0 02
			siva	Ø 460/88 mm	1 kom	1 kom	5	3.337-191.0 02
	Super jastučić Za čišćenje i za čistače svih podova	srednje meki	crvena	Ø 220/88 mm	1 kom	1 kom	5	3.337-157.0 02
			crvena	Ø 255/88 mm	1 kom	1 kom	5	3.337-162.0 02
			crvena	Ø 265/88 mm	1 kom	1 kom	5	3.337-203.0 02
			crvena	Ø 280/88 mm	1 kom	1 kom	5	3.337-166.0 02
			crvena	Ø 305/88 mm	1 kom	1 kom	5	3.337-212.0 02
			crvena	Ø 330/88 mm	1 kom	1 kom	5	3.337-170.0 02
			crvena	Ø 360/88 mm	1 kom	1 kom	5	3.337-176.0 02
			crvena	Ø 380/88 mm	1 kom	1 kom	5	3.336-258.0 02
			crvena	Ø 410/88 mm	1 kom	1 kom	5	3.337-182.0 02
			crvena	Ø 430/88 mm	1 kom	1 kom	5	3.336-266.0 02
			crvena	Ø 460/88 mm	1 kom	1 kom	5	3.337-188.0 02
			crvena	Ø 480/88 mm	1 kom	1 kom	5	3.337-193.0 02
			crvena	Ø 500/88 mm	1 kom	1 kom	5	3.337-208.0 02
			crvena	Ø 508/88 mm	1 krt	5 kom		6.369-079.0 02
	crvena	Ø 530/88 mm	1 kom	1 kom	5	3.337-217.0 02		
	Super jastučić Za čišćenje jako zaprljanih podova i za generalno čišćenje	srednje tvrdi	zelena	Ø 220/88 mm	1 kom	1 kom	5	3.337-158.0 02
			zelena	Ø 255/88 mm	1 kom	1 kom	5	3.337-163.0 02
			zelena	Ø 265/88 mm	1 kom	1 kom	5	3.337-204.0 02
			zelena	Ø 280/88 mm	1 kom	1 kom	5	3.337-167.0 02
			zelena	Ø 307/88 mm	1 kom	1 kom	5	3.337-214.0 02
			zelena	Ø 330/88 mm	1 kom	1 kom	5	3.337-171.0 02
			zelena	Ø 360/88 mm	1 kom	1 kom	5	3.337-177.0 02
			zelena	Ø 380/88 mm	1 kom	1 kom	5	3.336-259.0 02
			zelena	Ø 410/88 mm	1 kom	1 kom	5	3.337-183.0 02
			zelena	Ø 430/88 mm	1 kom	1 kom	5	3.336-267.0 02
			zelena	Ø 460/88 mm	1 kom	1 kom	5	3.337-189.0 02
			zelena	Ø 500/88 mm	1 kom	1 kom	5	3.337-209.0 02
	zelena	Ø 508/88 mm	1 krt	5 kom		6.369-078.0 02		
	zelena	Ø 530/88 mm	1 kom	1 kom	5	3.337-219.0 02		

Opis proizvoda	Svojstva	Boja	Veličina	Jed.	Pak.	Broj za narudžbu			
						Kol.	UT		
 Super jastučić Za brzo sušenje i skidanje starih premaza prskanjem	tvrdi	smeđa	Ø 410/88 mm	1 kom	1 kom	5	3.337-185.0	02	
		smeđa	Ø 430/88 mm	1 kom	1 kom	5	3.336-283.0	02	
 Super jastučić Kod tvrdokorne nečistoće i za generalno čišćenje	jako tvrdi	crna	Ø 220/88 mm	1 kom	1 kom	5	3.337-159.0	02	
		crna	Ø 255/88 mm	1 kom	1 kom	5	3.337-164.0	02	
		crna	Ø 307/88 mm	1 kom	1 kom	5	3.337-215.0	02	
		crna	Ø 330/88 mm	1 kom	1 kom	5	3.337-172.0	02	
		crna	Ø 360/88 mm	1 kom	1 kom	5	3.337-178.0	02	
		crna	Ø 380/88 mm	1 kom	1 kom	5	3.336-260.0	02	
		crna	Ø 410/88 mm	1 kom	1 kom	5	3.337-184.0	02	
		crna	Ø 430/88 mm	1 kom	1 kom	5	3.336-268.0	02	
		crna	Ø 460/88 mm	1 kom	1 kom	5	3.337-190.0	02	
		crna	Ø 500/88 mm	1 kom	1 kom	5	3.337-210.0	02	
		crna	Ø 508/88 mm	1 krt	5 kom	6.369-077.0	02		
crna	Ø 530/88 mm	1 kom	1 kom	5	3.337-220.0	02			
ECO Super jastučići									
 ECO Super jastučić Bez zrnatosti, za poliranje podova	jako meki	bijela	Ø 380/88 mm	1 krt	5 kom	50	3.345-772.0	02	
		bijela	Ø 430/88 mm	1 krt	5 kom	50	3.336-289.0	02	
 ECO Super jastučić Posebno prikladan za generalno čišćenje linoleumskih podnih obloga	meki	plava	Ø 430/88 mm	1 krt	5 kom	50	3.336-291.0	02	
 ECO Super jastučić Za čišćenje i za čistače svih podova	srednje meki	crvena	Ø 430/88 mm	1 krt	5 kom	50	3.336-290.0	02	
 ECO Super jastučić Za čišćenje jako zaprljanih podova i za generalno čišćenje	srednje tvrdi	zelena	Ø 430/88 mm	1 krt	5 kom	50	3.336-292.0	02	
 ECO Super jastučić Za brzo sušenje i skidanje starih premaza prskanjem	tvrdi	smeđa	Ø 430/88 mm	1 krt	5 kom	50	3.336-294.0	02	
 ECO Super jastučić Kod tvrdokorne nečistoće i za generalno čišćenje	jako tvrdi	crna	Ø 430/88 mm	1 krt	5 kom	50	3.336-293.0	02	
Dry Stripping jastučići									
 Dry Stripping jastučić Za suho brušenje		mahagonij	Ø 410/88 mm	1 kom	1 kom	10	3.336-284.0	02	
		mahagonij	Ø 430/88 mm	1 kom	1 kom	10	3.336-285.0	02	

Opis proizvoda	Svojstva	Boja	Veličina	Jed.	Pak.	Kol.	Broj za narudžbu	UT
Highspeed jastučići								
 <p>Highspeed jastučić Specijalno za strojeve s jednim diskom, moguć veliki broj okretaja (350-3.000 okr/min), mala toplina trenja, prikladan za sve podove</p>	meki	srednje prirodna	Ø 430/120 mm	1 kom	1 kom	5	3.336-262.0	02
	srednje meki	crvena	Ø 430/120 mm	1 kom	1 kom	5	3.336-263.0	02
	sjajni	svijetloplava	Ø 430/120 mm	1 kom	1 kom	5	3.336-273.0	02
	sjajni	svijetloplava	Ø 460/120 mm	1 kom	1 kom	5	3.336-281.0	02
	sjajni	svijetloplava	Ø 510/120 mm	1 kom	1 kom	5	3.336-279.0	02
Ultra Highspeed jastučići								
 <p>Ultra Highspeed jastučić Specijalno za strojeve s jednim diskom, moguć veliki broj okretaja (350-3.000 okr/min), mala toplina trenja, prikladan za sve podove</p>	meki	žuta	Ø 430/120 mm	1 kom	1 kom	5	3.336-271.0	02
	meki	žuta	Ø 500/120 mm	1 kom	1 kom	5	3.336-278.0	02
	srednje meki	crvena	Ø 430/120 mm	1 kom	1 kom	5	3.336-272.0	02
	srednje meki	crvena	Ø 500/120 mm	1 kom	1 kom	5	3.336-277.0	02
	sjajni	svijetloplava	Ø 430/120 mm	1 kom	1 kom	5	3.336-273.0	02
	sjajni	svijetloplava	Ø 460/120 mm	1 kom	1 kom	5	3.336-281.0	02
	sjajni	svijetloplava	Ø 510/120 mm	1 kom	1 kom	5	3.336-279.0	02
	Jastučići od mikrovlakana							
 <p>Aktiv jastučići Aktiv jastučić za sve vodootporne vrste obloga, bijeli materijal od mikrovlakana/poliestera s abrazivnom četkastom trakom od poliamida i čičkom</p>		siva/bijela	Ø 220/88 mm	1 kom	1 kom	5	3.336-296.0	02
		plava/bijela	Ø 255/88 mm	1 kom	1 kom	5	3.336-297.0	02
		bijela	Ø 280/88 mm	1 krt	5 kom		6.369-120.0	02
		plava/bijela	Ø 307/88 mm	1 kom	1 kom	5	3.336-298.0	02
		plava/bijela	Ø 330/88 mm	1 kom	1 kom	5	3.336-299.0	02
		siva/bijela	Ø 360/88 mm	1 kom	1 kom	5	3.336-300.0	02
		siva/bijela	Ø 380/88 mm	1 kom	1 kom	5	3.336-301.0	02
		siva/bijela	Ø 410/88 mm	1 kom	1 kom	5	3.336-302.0	02
		plava/bijela	Ø 430/88 mm	1 kom	1 kom	5	3.336-303.0	02
		plava/bijela	Ø 460/88 mm	1 kom	1 kom	5	3.336-305.0	02
		bijela	Ø 508/88 mm	1 krt	5 kom		6.371-271.0	02
		plava/bijela	Ø 530/88 mm	1 kom	1 kom	5	3.336-304.0	02
Melamin Combo jastučići								
 <p>Melamin Combo jastučići S profilnom strukturom za dubinsko čišćenje, univerzalno prikladni za fini kamen, umjetni kamen, prirodni kamen, terakotu, premazani beton i strukturirane protuklizne pločice</p>		siva/bijela	Ø 330/85 mm	1 kom	1 kom	5	3.345-899.0	02
		siva/bijela	Ø 430/88 mm	1 kom	1 kom	5	3.336-295.0	02
		siva/bijela	Ø 508/88 mm	1 kom	1 kom	5	3.345-473.0	02
PU jastučić								
 <p>PU jastučići Tvrdi i elastične podne obloge otporne na vodu, posebno robusni, vrlo visok površinski učinak (do 50.000 m²), bolje upijanje vode, moguća obostrana primjena i prikladni za sve strojeve za čišćenje</p>		crna/zelena	Ø 330 mm	1 kom	1 kom	5	3.346-692.0	02
		crna/zelena	Ø 356 mm	1 kom	1 kom	5	3.346-693.0	02
		crna/zelena	Ø 432 mm	1 kom	1 kom	5	3.346-694.0	02
		crna/zelena	Ø 457 mm	1 kom	1 kom	5	3.346-695.0	02
		crna/zelena	Ø 508 mm	1 kom	1 kom	5	3.346-696.0	02
Dijamantni jastučići								
 <p>Juwex dijamantni jastučići Za svakodnevno i generalno čišćenje tvrdih podova kao što su linoleum, PVC, beton, umjetna smola, pločice od prirodnog i umjetnog kamena, sadrži specijalne kristalne mikročestice izvrsnih abrazivnih svojstava i osigurava jedinstven sjaj, prikladan za mokro i suho čišćenje</p>		crvena	Ø 430 mm	1 Pkg	2 kom		3.346-698.0	02
		plava	Ø 430 mm	1 Pkg	2 kom		3.346-699.0	02
		žuta	Ø 430 mm	1 Pkg	2 kom		3.346-700.0	02
		zelena	Ø 430 mm	1 Pkg	2 kom		3.346-701.0	02
		crvena	Ø 510 mm	1 Pkg	2 kom		3.346-702.0	02
		plava	Ø 510 mm	1 Pkg	2 kom		3.346-703.0	02
		žuta	Ø 510 mm	1 Pkg	2 kom		3.346-704.0	02
		zelena	Ø 510 mm	1 Pkg	2 kom		3.346-705.0	02



STROJEVI ZA RIBANJE/
STROJEVI ZA RIBANJE
I USISAVANJE

VODA I ZRAK - TEMELJI NAŠEG ŽIVOTA

Kao i svakom čovjeku, za život su vam potrebni čista voda i čist zrak. Kako biste bili zdravi i aktivni, svakodnevno morate piti 2 do 3 litre vode i udahnuti oko 12.000 litara zraka. Ako su voda i zrak nečisti, to ima dramatične posljedice na vaše zdravlje i učinkovitost. S našim dispencerima za vodu WPD, sustavima za obradu vode WPC i pročišćivačima zraka AF i AFG štitite svoje zdravlje. Kako biste mogli zdravo piti i slobodno disati.



Sadržaj Voda i zrak

Dispenceri za vodu
Pročišćavanje zraka

Stranica 336
Stranica 342



AF 100 / AFG 100 – za čist, uredan zrak

Ako je zrak u prostoriji onečišćen i ako se osjećate loše – jednostavno si pritiskom gumba osigurajte svjež zrak. Naši novi pročišćivači zraka AF 100 i AFG 100 za vas posvuda i u svim uvjetima stvaraju čist i svjež zrak. S različitim filtrima zraka imate pravo rješenje za sve vrste čestica prljavštine u zraku.

WPD 50 Ws – za novu klasu vode

Naš WPD 50 Ws označava novu srednju klase naše obitelji dispnzera za vodu. Ovaj kompaktni dispnzer za vodu idealan je u slučaju ograničena prostora, a priprema ohlađenu vodu s CO₂ i bez njega. Voljet ćete intuitivno rukovanje s kapacitivnim tipkama.

Evo kako ćete ispravno pročitati nazive uređaja:

Model	Snaga filtriranja	Vrsta filtra
Primjer: WPC	100	RO
WPC = Water Purifier Commercial WPD = Water Purifier Dispenser	Litara na sat	RO = Reverse Osmosis UF = Ultra Filtration
Primjer: AFG	100	
AF = Air Filter AFG = Air Filter Germicidal	prikladno za prostorije veličine do 100 m ²	



1 Svjež zrak - uvijek i posvuda

Opterećen zrak uvijek je problem koji nastaje zbog isparavanja tepiha, letenja peluda, klica, lošeg zraka nakon duge konferencije u sobi za sastanke ili zbog neugodnih mirisa kod frizera ili u sobama za sastanke. Posljedica mogu biti smetnje koncentracije, glavobolja, začepljen nos pa čak i napadi astme. S našim pročišćivačima zraka jednostavno te probleme ostavite iza sebe: uključite pročišćivač zraka - i udahnite punim plućima.



2 Naši dispenceri za vodu – klasa vode za sebe

Voda iz vodova koju možete piti dobra je. Voda iz dispencera vode Kärcher WPD bolja je. Voda za život. Svojim jedinstvenim konceptom filtriranja i higijene naši uređaji WPD neprestano stvaraju vodu vrhunske kvalitete. Ovisno o uređaju, pritiskom na tipku možete odabrati nerashladenu, rashladenu, gaziranu ili vruću vodu. Higijenski, bez kalorija i čisto. To se postiže zahvaljujući automatskoj termičkoj dezinfekciji, ventilu za točenje vode sa zaštitom od dodira i inovativnom konceptu filtriranja s filtrom Active-Pure i filtrom Hy-Protect. Filtar Active-Pure osigurava čisti okus vode. Filtar Hy-Protect radi s ultrafiltracijom bez dodatka kemikalija i pouzdano zadržava bakterije i viruse svojom membranom s najfinijim porama.

DISPENZER ZA VODU WPD 100 / 200 / 600



Stojeći aparat



Stolni aparat



Made in Germany

Jednostavno jedinstven: dispenser za vodu po mjeri

Dispenseri za vodu, koji se mogu konfigurirati, po prvi puta pružaju mogućnost individualnog prilagođavanja različitim potrebama kupaca (npr. zemlja, ciljna grupa, mjesto postavljanja) s obzirom na hlađenje, elektroniku i opremu proizvoda.



1



2



3



4

1 Pravi ukras

- Može se dobiti u bijeloj ili crnoj boji.
- Staklena ploha se može individualno otisnuti – idealno kao besplatna reklamna površina ili za prezentaciju vašeg logotipa tvrtke.
- Mjesto točenja vode s LED rasvjetom.
- Iznimno visoko mjesto točenja vode.

2 Zdrava voda iz higijenski uvijek čistog izvora

- Svi vodovi za vodu, modul za grijanje i hlađenje, ultra filtar te ventil za točenje redovito se automatski dezinficiraju toplom vodom – bez bilo kakve uporabe kemikalija.
- Bakterije i virusi pouzdano se uništavaju. Proces ispiranja nakon higijenske obrade započinje automatski, bez utroška rada i može se u bilo koje vrijeme zaustaviti.
- Kärcher patentirana termička dezinfekcija pruža najveću moguću sigurnost.

3 Pregled svih važnih informacija



- Paket Advanced: Putem visoko razlučivog zaslona u boji možete namjestiti količinu izdane vode, intenzitet CO₂ i temperaturu vode. Usto vas prikaz informira o predstojećoj zamjeni filtra i zalihi CO₂.
- M2M* -komunikacija Kärcher Fleet uspostavlja izravnu komunikaciju između dispenser za vodu i računala odnosno pametnog telefona. Imate široke mogućnosti nadzora i stoga možete izbjeći nepotrebno servisiranje. (*Machine-to-machine)

4 Jednostavna opskrba s CO₂

- U uređaju WPD 100 možete upotrebljavati sve uobičajene boce CO₂ od 425 grama.
- Najmanje boca s CO₂ od 425 grama dovoljna je za više od 60 litara gazirane vode.
- Nevjerojatno jednostavna zamjena boce neposredno na uređaju.
- Prazne boce za CO₂ mogu se ponovno puniti – budite aktivni u zaštiti okoliša.

TAKO INDIVIDUALAN KAO I DOBAR UKUS.

Vrste vode:

-  nerashlađena
-  rashlađena
-  rashlađena s CO₂ (Medium)
-  rashlađena s CO₂ (Classic)
-  vruća
-  jako vruća

3 klase hlađenja:

WPD 100: < 50 korisnika
WPD 200: < 100 korisnika
WPD 600: > 100 korisnika

Kärcher Fleet
Upravljanje voznim parkom

Servisni paketi:
Kärcher Inspect
Kärcher Maintain
Kärcher Full Service

Elektronički paketi:
Basic
Advanced

Individualni dizajn prednje strane

Dostupan u različitim bojama:
Bijela
Crna



Izvedba:
Stolni aparat
Stojeći aparat

CO₂ boca:
Boca od 425 g, 6 kg, 10 kg

Filtar:
Active-Pure filtar
Hy-Protect filtar
Hy-Pure filtar (filtar 2 u 1)

UV svjetiljka:
UV-Protect

Higijensko čišćenje:
Kemijsko
Termičko



Vrsta vode

Ovisno o elektroničkom paketu možete odabrati do 6 različitih vrsta vode: nerashlađenu, rashlađenu, rashlađenu s Medium (malo) ili Classic (puno) CO₂ kao i vruću i jako vruću.



Varijante boja

U higijenski čistoj bijeloj i klasično crnoj boji WPD osvaja gdje god se nalazio.



Kombinacija filtara

U skladu s osobnim potrebama odaberite najbolju moguću kombinaciju za sebe: Active-Pure filtar, Hy-Protect filtar, Hy-Pure filtar ili UV-Protect.



Individualni dizajn prednje strane

Staklena ploha može se prekriti folijom čija je pozadina dizajnirana prema željama kupca (npr. korporativne boje) ili se može koristiti kao besplatna oglasna površina.

PATENTIRANA VRHUNSKA TEHNOLOGIJA JAMČI NAJVEĆU KVALITETU.



WPD 600

WPD 200

WPD 100

		Adv	Basic	Adv	Basic	Adv	Basic
Tehnički podaci							
Vrsta struje	V / Hz	220-240 / 50	220-240 / 50	220-240 / 50	220-240 / 50-60	220-240 / 50	220-240 / 50
Ulazna snaga	kW	1,9	0,6	1,9	0,3	1,9	0,3
Razina zvučnog tlaka	dB(A)	45	45	45	45	45	45
Rashladno sredstvo R134a	kg	0,15	0,15	0,10	0,10	0,07	0,07
Isporuka vode, negazirana, nerashladena	l/h	120	120	120	120	120	120
Isporuka vode, negazirana, rashladena	l/h	80	80	40	40	20	20
Temperatura hladne vode	°C	4-12	4-12	4-12	4-12	4-12	4-12
Isporuka vode, negazirana, vruća	l/h	10	-	10	-	10	-
Temperatura vruće vode	°C	80-95	-	80-95	-	80-95	-
Isporuka vode rashladena s CO ₂	l/h	80	80	40	40	20	20
Sadržaj CO ₂ u vodi	g/l	4,5 (Medium) 6,5 (Classic)	6,5 (Classic)	4,5 (Medium) 6,5 (Classic)	6,5 (Classic)	4,5 (Medium)	4,5 (Medium)
Veličina boce za CO ₂ u stolnom aparatu	kg	-	-	-	-	0,425	0,425
Veličina CO ₂ boce u stojećem aparatu	kg	maks. 10	maks. 10	maks. 10	maks. 10	maks. 10	maks. 10
Težina stolnog aparata	kg	-	-	35	35	30	30
Težina stojećeg aparata	kg	65	65	50	50	45	45
Dimenzije stolnog aparata (D × Š × V)	mm	-	-	465 × 365 × 528	465 × 365 × 528	465 × 365 × 528	465 × 365 × 528
Dimenzije stojećeg aparata (D × Š × V)	mm	1432 × 365 × 528	1432 × 365 × 528	1432 × 365 × 528	1432 × 365 × 528	1432 × 365 × 528	1432 × 365 × 528
Visina za točenje	mm	300	300	300	300	300	300
Broj korisnika		više od 100	više od 100	do 100	do 100	do 50	do 50
Broj za narudžbu		1.024-920.2	1.024-920.2	1.024-920.2	1.024-920.2	1.024-920.2	1.024-920.2

DISPENZERI ZA VODU



WPD 200 Advanced stolni aparat, bijeli



WPD 200 Advanced stolni aparat, crni

Tehnički podaci

Vrsta struje	V / Hz	220-240 / 50	220-240 / 50
Isporuka vode, negazirana, nerashlađena (sobna temp.)	l/h	120	120
Isporuka vode, negazirana, rashlađena	l/h	40	40
Isporuka vode rashlađena s CO ₂	l/h	40	40
Sadržaj CO ₂ u vodi	g/l	4,5 ** 6,5 *	4,5 ** 6,5 *
Isporuka vode, negazirana, vruća	l/h	10	10
Temperatura vruće vode	°C	80-95	80-95
Težina	kg	35	35
Dimenzije (D x Š x V)	mm	465 x 365 x 528	465 x 365 x 528
Visina za točenje	mm	300	300

Oprema

Vrste vode	nerashlađena, rashlađena, rashlađena + CO ₂ + vruća	nerashlađena, rashlađena, rashlađena + CO ₂ + vruća
Boja	bijela	crna
Higijensko čišćenje	termičko	termičko
Filtar	Active-Pure filtar + Hy-Protect filtar	Active-Pure filtar + Hy-Protect filtar
Upravljanje	Advanced (multifunkcijski zaslon u boji)	Advanced (multifunkcijski zaslon u boji)
Istjecanje vode u posudu za kapanje	da, u kanistru	da, u kanistru
Postolje	ne	ne
Broj za narudžbu	0.300-187.0	0.300-233.0

* Classic (=gazirana) ** Medium (=blaga) Boca za CO₂ nije dio isporuke.



WPD 200 Advanced stojeći aparat, bijeli



WPD 200 Advanced stojeći aparat, crni

Tehnički podaci

Vrsta struje	V / Hz	220-240 / 50	220-240 / 50
Isporuka vode, negazirana, nerashlađena (sobna temp.)	l/h	120	120
Isporuka vode, negazirana, rashlađena	l/h	40	40
Isporuka vode rashlađena s CO ₂	l/h	40	40
Sadržaj CO ₂ u vodi	g/l	4,5 ** 6,5 *	4,5 ** 6,5 *
Isporuka vode, negazirana, vruća	l/h	10	10
Temperatura vruće vode	°C	80-95	80-95
Težina	kg	35	35
Dimenzije (D x Š x V)	mm	1432 x 365 x 528	1432 x 365 x 528
Visina za točenje	mm	300	300

Oprema

Vrste vode	nerashlađena, rashlađena, rashlađena + CO ₂ + vruća	nerashlađena, rashlađena, rashlađena + CO ₂ + vruća
Boja	bijela	crna
Higijensko čišćenje	termičko	termičko
Filtar	Active-Pure filtar + Hy-Protect filtar	Active-Pure filtar + Hy-Protect filtar
Upravljanje	Advanced (multifunkcijski zaslon u boji)	Advanced (multifunkcijski zaslon u boji)
Istjecanje vode u posudu za kapanje	da, u kanistru	da, u kanistru
Postolje	da	da
Broj za narudžbu	0.300-173.0	0.300-232.0

* Classic (=gazirana) ** Medium (=blaga) Boca za CO₂ nije dio isporuke.

ZA PUNI UŽITAK PIJENJA: ORIGINALNI PRIBOR

S originalnim Kärcher priborom za dispencer za vodu WPD užitek pijenja postaje beskrajan. Vodu možete točiti u bokal, bocu za vodu i čašu kako vam odgovara. Kako bi to stalno tako bilo, Kärcher sredstva za dezinfekciju i čišćenje specijalno su usklađena sa zahtjevima WPD.

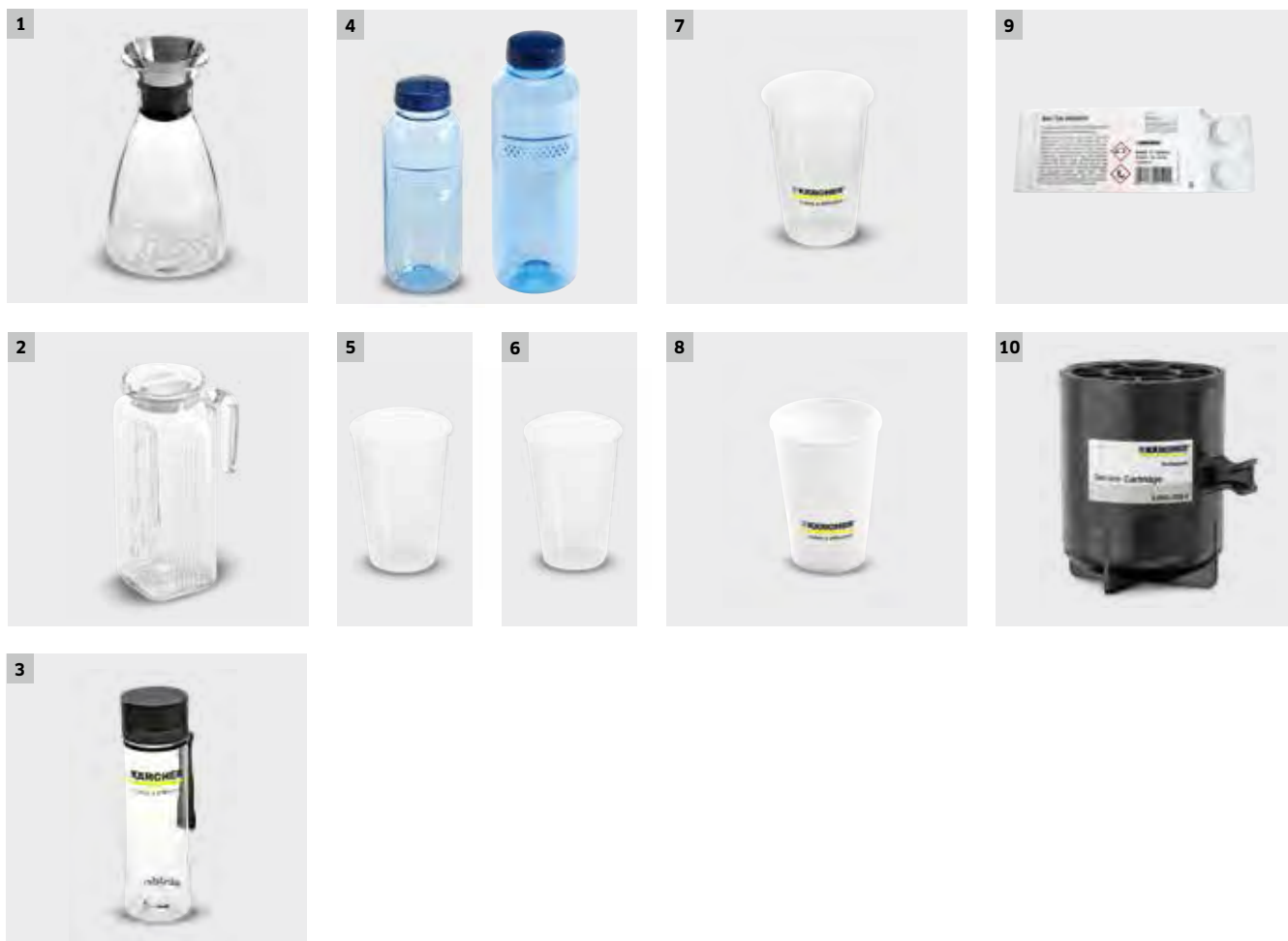

Opis proizvoda	Broj za narudžbu	UT
Bokali/vrčevi		
1 Stakleni dizajnerski bokal Eva Solo 1l	6.641-763.0	02
2 Stakleni vrč 1 l s poklopcem	6.641-761.0	02
Boce za vodu		
3 Tritan boca za vodu 0,6 l, prikladna za pranje u perilici posuda	6.640-469.0	02
4 Tritan boca za vodu 0,5 l, otporna na pranje u perilici posuda	6.640-430.0	02
4 Tritan boca za vodu 0,75 l, otporna na pranje u perilici posuda	6.640-512.0	02
Čaše		
5 Plastične PP čaše (bez otiska, 200 ml, VPE 3000 kom)	6.640-454.0	02
6 Čaše od tvrdog papira (također za vruća pića, bez otiska, 180 ml, VPE 2500 kom)	6.640-455.0	02
7 Plastične PP čaše (s otiskom Kärcher, 200 ml, VPE 3000 kom)	6.640-453.0	02
8 Čaše od tvrdog papira (s otiskom Kärcher, 180 ml, VPE 2500 kom)	6.640-460.0	02
Higijena i održavanje		
9 Kemijska sredstva za čišćenje s higijenskim učinkom čišćenja	6.295-891.0	05
CO₂ boca		
10 Filtar kartuša za provođenje kemijskog čišćenja	2.643-308.0	02



UREĐAJ ZA UKLANJANJE KLICA IZ ZRAKA AFG 100

Opušteno dišite

S novom tehnologijom plazme i inovativnom kombinacijom pred-filtra i 3-stupanjskog filtra (filtrar EPA E11, katalizator i filtrar od aktivnog ugljena) naš pročišćivač zraka AFG 100 eliminira sve vrste nečistoće u zraku. Ne ostaje ništa, dlake, prašina, grinje, dim. Čak niti bakterije niti virusi. Prostorije do 100 m² u najkraćem su roku čiste od klica pa možete brzo opet slobodno udahnuti.

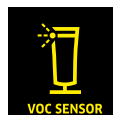

1 Sustav filtriranja u više stupnjeva

- Kombinacija predfiltra, plazma filtra i 3-stupanjskog filtra.
- Uklanja čestice, plinove i klice iz zraka u prostoriji te ih učinkovito uništava.
- Visok protok zraka jamči vrlo učinkovito pročišćavanje zraka.

2 Moderan, elegantan i kompaktan dizajn uređaja

- Decentno se uklapa u svaki ambijent.
- Rasvjeta po potrebi višestruko prilagodljiva.

3 Jedinstvena filtracija plazmom

- Generator plazme uništava sve vrste prljavštine u zraku u prostoriji i tako osigurava nepostojanje klica.
- U kombinaciji s filtrom EPA i filtrom od aktivnog ugljena uklanjaju se sve štetne tvari iz zraka u prostoriji.
- Primjenjivo za sve vrste onečišćenja zraka.

4 Jednostavno rukovanje

- Intuitivno rukovanje i upravljanje uređajem.
- S prikazom zamjene filtra. Filtrar možete bez problema sami zamijeniti.
- Generator plazme koji se ne troši niti zahtijeva održavanje jamči konstantno najviši učinak čišćenja.

TEHNIČKI PODACI I OPREMA



AFG 100 White



AFG 100 Anthrazit

- Kompletno rješenje za čišćenje i uklanjanje klica iz zraka u prostoriji
- Automatsko mjerenje kvalitete zraka sensorima
- Vremenska fleksibilnost zbog funkcije brojača vremena
- Kompletno rješenje za čišćenje i uklanjanje klica iz zraka u prostoriji
- Automatsko mjerenje kvalitete zraka sensorima
- Vremenska fleksibilnost zbog funkcije brojača vremena

Tehnički podaci

Vrsta struje	Ph / V / Hz	1 / 220-240 / 50-60	1 / 220-240 / 50-60
Razina zvučnog tlaka	dB(A)	maks. 53	maks. 53
CADR PM 2,5	m³/h	> 120	> 120
CADR dim	m³/h	> 127	> 127
CADR pelud	m³/h	> 139	> 139

Oprema

Predfilter	■	■
Generator plazme	■	■
Filter EPA	■	■
Filter od aktivnog ugljena	■	■
Automatski način rada	■	■
Upravljačka ploča	■	■
Podesivo osvjetljenje	■	■
Broj za narudžbu	1.024-800.0	1.024-801.0

■ Sadržano u opsegu isporuke.



PROČIŠĆIVAČ ZRAKA AF 100



Zrak. Čisto kao svježe oprano

Naš pročišćivač zraka AF 100 treba samo nekoliko minuta kako bi se pobrinuo za svjež i čist zrak u prostorijama veličine do 100 m². Može se individualizirati s 5 specijalnih filtarskih umetaka - od antibakterijskog djelovanja pa sve do uklanjanja hlapljivih organskih spojeva. Pritom precizni senzor nadzire kvalitetu zraka, prikazuje je na zaslonu te automatski upravlja uređajem.

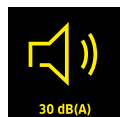

30 dB(A)



LASER SENSOR



ALLERGY-FRIENDLY



1



2



3



4

1 Pet filtarskih umetaka za različita težišta primjene

- Specijalni filtri za uklanjanje bakterija, alergena, neugodnih mirisa i hlapljivih organskih spojeva.

2 Kompaktan dizajn i visok stupanj mobilnosti

- Jednostavan transport između prostorija zahvaljujući robusnim kotačima na uređaju.

3 Snažan motor za prostorije veličine do 100 m²

- Ventilator s 3 stupnja brzine.

4 Intuitivno rukovanje i jednostavno održavanje

- Na zaslonu moguće očitati vijek trajanja filtra. Kupac može jednostavno sam zamijeniti filter.

TEHNIČKI PODACI I OPREMA



AF 100

- Različiti filtri za sve zahtjeve
- Precizno mjerenje kvalitete zraka sensorima
- Robusni kotači osiguravaju visok stupanj mobilnosti

Tehnički podaci

Vrsta struje	Ph / V / Hz	1 / 220-240 / 50-60
Razina zvučnog tlaka	dB(A)	maks. 48
CADR PM 2,5	m ³ /h	> 750
CADR formaldehid	m ³ /h	> 350
CCM PM 2,5		P4
CCM formaldehid		F4
Prikladna veličina prostorije	m ²	do 100

Oprema

Predfilter	■
Universal Pure Filter	■
Allergie Filter	Opcija
Antibakterijski filter	Opcija
Filter dima	Opcija
Filter TVOC	Opcija
Indikator zamjene filtra	■
Automatski način rada	■
Noćni način rada	■
Upravljačka ploča	■
Kotači	■
Broj za narudžbu	1.024-810.0

■ Sadržano u opsegu isporuke.



KOMUNALNA TEHNIKA U SVOM SAVRŠENSTVU

Zahvaljujući našem stalnom kontaktu s komunalnim korisnicima točno poznajemo vaše zahtjeve i potrebe: od njege zelenila do čišćenja snijega, od navodnjavanja do ekološkog uklanjanja korova. Zato vam možemo dati kompetentna rješenja koja su vam potrebna za uspjeh: snažne strojeve za metenje i usisavanje, svestrano upotrebjive nosače uređaja, univerzalne kao i specijalne ugrađene uređaje. Jednom riječju: učinkovita tehnika za maksimalnu ekonomičnost.



Sadržaj Strojevi za metenje i usisavanje i komunalni nosači uređaja

Kompaktni strojevi za metenje	Stranica 348
Strojevi za metenje i usisavanje	Stranica 350
Komunalni nosači uređaja	Stranica 353
Ugrađeni uređaji	Stranica 357
Primjeri primjene	Stranica 358

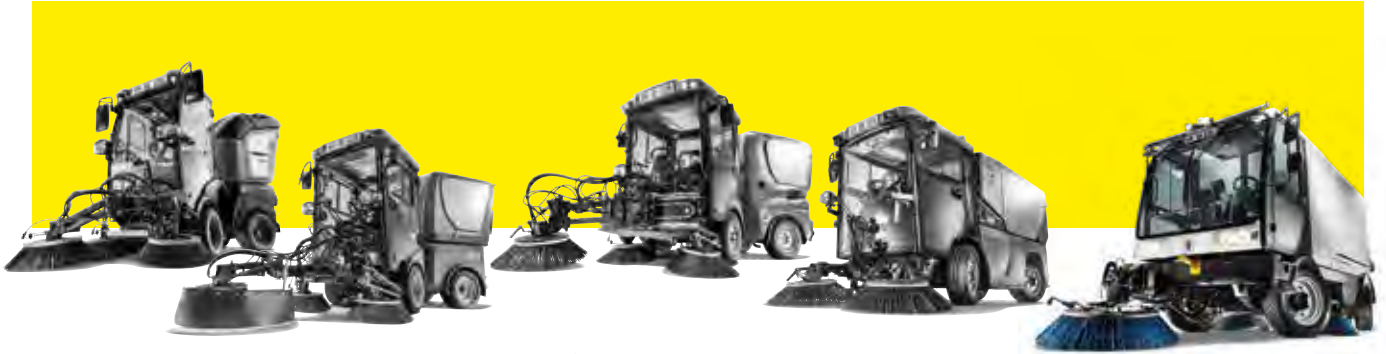

Imate mnogo zadataka. Za to su tu vaši strojevi.

Budimo iskreni: nitko ne može sve najbolje. Zato smo razvili obitelj vozila s različitim modelima. Od samog stroja za metenje do iznimno svestranog nosača uređaja. U razredima snage za svaki zahtjev. S ugrađenim uređajima koji se mogu konfigurirati za svaku namjenu. A tako ćete sigurno točno pronaći komunalni stroj koji može sve što vam treba. Pa tako može.

MC 250



Od svega najbolji pri radu

Sa strojem MC 250 nudimo najbolje komunalno rješenje za čišćenje - bez obzira na položaj i veličinu grada. Zašto tako skromno? Jer nenadmašan učinak čišćenja, velika brzina transporta, veliki volumen spremnika i najviši stupanj ugodnosti rukovanja i vožnje s hidropneumatskim ovjesom idu ruku pod ruku. Dopunjen je niskom emisijom ispušnih plinova u jedinstven čitav koncept.

NOVO



1 Velika udobna kabina za 2 osobe s optimalnim pogledom na radnu okolinu

- De-luxe udobna sjedala koja čuvaju leđa za rad bez umaranja.
- Ulaz i izlaz s obje strane s velikim kliznim staklima u vratima.
- Tipka Eco za pokretanje metenja.

2 Sigurnosno podvozje s najvećim komforom

- Kratko vrijeme transporta zahvaljujući maksimalnoj brzini od 60 km/h.
- Hidropneumatski ovjes za visok stupanj ugodnosti vožnje.
- Praktično upravljanje svim kotačima za maksimalnu okretnost.

3 Najveći spremnik za smeće u svojoj klasi

- Spremnik za smeće od plemenitog čelika s optimiziranim strujanjem zraka i volumenom većim od 2 m³.
- Omogućuje dugotrajan rad.
- Serijski sustav za recikliranje vode sa zasebnim spremnikom za vodu

4 Konstrukcija jednostavna za održavanje

- Sve važne komponente za čišćenje i održavanje brzo su dostupne.
- S bočnim servisnim pristupima i zakretnim spremnikom svježe vode.



MC 250 EURO 6

MC 250 STAGE V

Tehnički podaci		MC 250 EURO 6	MC 250 STAGE V
Pogon / motor		VM R754 4-cilindarski dizelski motor, DPF, SCR	VM R754 4-cilindarski dizelski motor, DPF
Snaga	kw / KS	75 / 102	54,5 / 74
Norma o emisiji ispušnih plinova		Euro 6	STAGE V
Brzina vožnje	km/h	60	60
Radna širina	mm	2500	2500
Radna širina maks. s 3 bočne metle	mm	2660	2660
Krug zakretanja (unutarnji)	mm	2060	2060
Kapacitet spremnika	l	2200	2200
Spremnik svježe vode	l	195	195
Vlastita težina	kg	3800	3800
Dopuštena ukupna težina	kg	6000	6000
Dimenzije (D × S × V)	mm	4750 × 1300 × 1995	4750 × 1300 × 1999
Oprema			
Klima uređaj		■	■
Multifunkcijski zaslon		■	■
Vozačevo sjedalo		Može se konfigurirati	Može se konfigurirati
3. bočne metle		Opcija	Opcija
Sustav za recikliranje vode		■	■
Visokotlačni čistači		■	■
Ručno usisno crijevo		■	■
Broj za narudžbu		1.442-260.2	1.442-260.2

■ Sadržano u opsegu isporuke.

MOGUĆNOSTI KONFIGURACIJE

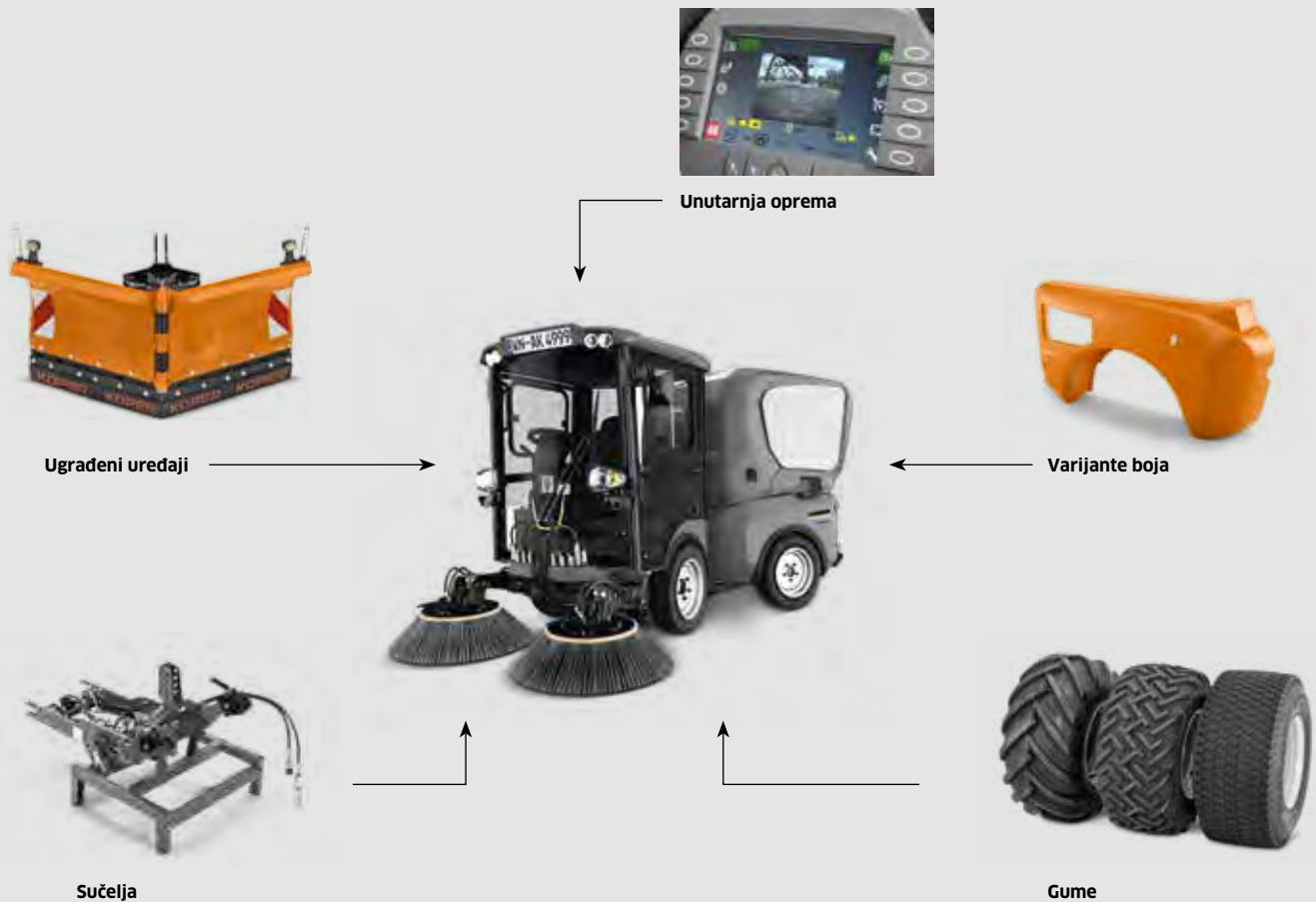

MC 130 Adv

MC 130 Plus

Tehnički podaci

Pogon / motor		4-cilindarski dizelski motor / Kubota	4-cilindarski dizelski motor / Kubota
Snaga	kW / KS	36,5 / 50	48,6 / 66
Norma o emisiji ispušnih plinova		STAGE IIIA	STAGE IIIB
Brzina vožnje	km/h	40	40
Radna širina	mm	1200	1200
Radna širina maks. s 3 bočne metle	mm	2600	2600
Krug zakretanja (unutarnji)	mm	1210	1210
Kapacitet spremnika	l	1000	1000
Spremnik svježe vode	l	195	195
Vlastita težina	kg	2275	2275
Dopuštena ukupna težina	kg	3500	3500
Dimenzije (D × Š × V)	mm	3950 × 1200 × 1990	3950 × 1200 × 1990

Oprema

Klima uređaj	<input type="checkbox"/>	<input type="checkbox"/>
Multifunkcijski zaslon	<input checked="" type="checkbox"/>	<input checked="" type="checkbox"/>
Vozačevo sjedalo	može se konfigurirati	može se konfigurirati
3. bočne metle	Opcija	Opcija
Sustav za recikliranje vode	<input checked="" type="checkbox"/>	<input checked="" type="checkbox"/>
Visokotlačni čistači	<input type="checkbox"/>	<input type="checkbox"/>
Ručno usisno crijevo	<input type="checkbox"/>	<input type="checkbox"/>
Broj za narudžbu	1.442-230.2	1.442-233.2

■ Sadržano u opsegu isporuke. □ Mogući pribor.

MOGUĆNOSTI KONFIGURACIJE



MC 80

Tehnički podaci

Pogon / motor		3-cilindarski dizelski motor / Yanmar (DPF opcijski)
Snaga	kW / KS	26 / 35
Norma o emisiji ispušnih plinova		STAGE V ready
Brzina vožnje	km/h	25
Radna širina	mm	1630
Radna širina maks. s 3 bočne metle	mm	2240
Krug zakretanja (unutarnji)	mm	910
Kapacitet spremnika	l	800
Spremnik svježe vode	l	185
Vlastita težina	kg	1900
Dopuštena ukupna težina	kg	2500
Dimenzije (D × Š × V)	mm	3237 × 1070 × 1980

Oprema

Klima uređaj	<input type="checkbox"/>
Multifunkcijski zaslon	-
Vozačevo sjedalo	može se konfigurirati
3. bočne metle	Opcija
Sustav za recikliranje vode	<input type="checkbox"/>
Visokotlačni čistači	<input type="checkbox"/>
Ručno usisno crijevo	<input type="checkbox"/>
Broj za narudžbu	1.442-252.2

Mogući pribor.

KONFIGURACIJA STROJA MC 50



MC 50 Adv Comfort

MC 50 Adv

Tehnički podaci

Pogon / motor		4-taktni dizelski motor / Yanmar	4-taktni dizelski motor / Yanmar
Snaga	kW / KS	19,2 / 26	19,2 / 26
Norma o emisiji ispušnih plinova		STAGE IIIA	STAGE IIIA
Brzina vožnje	km/h	20	20
Radna širina	mm	1400	1400
Radna širina maks. s 3 bočne metle	mm	2000	2000
Krug zakretanja (unutarnji)	mm	750	750
Kapacitet spremnika	l	500	500
Spremnik svježe vode	l	165	165
Vlastita težina	kg	1150	1150
Dopuštena ukupna težina	kg	1750	1750
Dimenzije (D × Š × V)	mm	2960 × 1090 × 1970	2960 × 1090 × 1970

Oprema

Klima uređaj	<input type="checkbox"/>	-
Multifunkcijski zaslon	-	-
Vozačevo sjedalo	može se konfigurirati	može se konfigurirati
3. bočne metle	Opcija	Opcija
Sustav za recikliranje vode	<input type="checkbox"/>	<input type="checkbox"/>
Visokotlačni čistači	<input type="checkbox"/>	<input type="checkbox"/>
Ručno usisno crijevo	<input type="checkbox"/>	<input type="checkbox"/>
Broj za narudžbu	1.442-204.2	1.442-204.2

Mogući pribor.

KONFIGURACIJA STROJA MIC 70



MIC 70

Tehnički podaci

Pogon / motor		4-cilindarski dizelski motor s DPF / Kubota
Snaga	kW / KS	48 / 66
Norma o emisiji ispušnih plinova		STAGE IIIB
Brzina vožnje	km/h	40
Radna brzina	km/h	20
Spremnik goriva	l	50
Krug zakretanja (unutarnji)	mm	1148
Vlastita težina	kg	1785
Dopuštena ukupna težina	kg	3500
Dimenzije (D × Š × V)	mm	2947 × 1368 × 1998

Oprema

Klima uređaj	<input type="checkbox"/>
Grijanje	<input type="checkbox"/>
Vozačevo sjedalo	može se konfigurirati
Grijano vjetrobransko staklo	<input type="checkbox"/>
Sustav metenja	-
Hidraulički nagibni okvir	<input checked="" type="checkbox"/>
Prigušivanje opterećenja	<input type="checkbox"/>
Prednji utovarivač	<input type="checkbox"/>
Broj za narudžbu	1.442-240.2

■ Sadržano u opsegu isporuke. □ Mogući pribor.

KONFIGURACIJA STROJA MIC 50



MIC 50 Adv

MIC 50

Tehnički podaci

		MIC 50 Adv	MIC 50
Pogon / motor		4-cilindarski dizelski motor / Kubota	4-cilindarski dizelski motor / Kubota
Snaga	kW / KS	36,5 / 50	36,5 / 50
Norma o emisiji ispušnih plinova		STAGE IIIA	STAGE IIIA
Brzina vožnje	km/h	40	30
Radna brzina	km/h	20	20
Spremnik goriva	l	50	50
Krug zakretanja (unutarnji)	mm	1148	1148
Vlastita težina	kg	1655	1655
Dopuštena ukupna težina	kg	3500	2600
Dimenzije (D × Š × V)	mm	2848 × 1368 × 1998	2848 × 1368 × 1998

Oprema

	MIC 50 Adv	MIC 50
Klima uređaj	<input type="checkbox"/>	<input type="checkbox"/>
Grijanje	<input type="checkbox"/>	<input type="checkbox"/>
Vozačevo sjedalo	može se konfigurirati	može se konfigurirati
Grijano vjetrobransko staklo	<input type="checkbox"/>	<input type="checkbox"/>
Sustav metenja	-	-
Hidraulički nagibni okvir	<input type="checkbox"/>	<input type="checkbox"/>
Prigušivanje opterećenja	<input type="checkbox"/>	<input type="checkbox"/>
Prednji utovarivač	<input type="checkbox"/>	<input type="checkbox"/>
Broj za narudžbu	1.442-220.2	1.442-220.2

Mogući pribor.

MOGUĆNOSTI KONFIGURACIJE



MIC 42

MIC 35

Tehnički podaci

		MIC 42	MIC 35
Pogon / motor		3-cilindarski dizelski motor / Yanmar	3-cilindarski dizelski motor / Yanmar
Snaga	kW / KS	31 / 42	26 / 35
Norma o emisiji ispušnih plinova		STAGE V ready	STAGE V ready
Brzina vožnje	km/h	25	25
Radna brzina	km/h	25	25
Spremnik goriva	l	41	41
Krug zakretanja (unutarnji)	mm	910	910
Vlastita težina	kg	1400	1400
Dopuštena ukupna težina	kg	2500	2500
Dimenzije (D × Š × V)	mm	3085 × 1070 × 1980	3085 × 1070 × 1980

Oprema

	MIC 42	MIC 35
Klima uređaj	■	■
Grijanje	■	■
Vozačevo sjedalo	Komfor s pneumatskim gumama	Komforno sjedalo (opcija)
Grijano vjetrobransko staklo	-	-
Sustav metenja	□	□
Hidraulički nagibni okvir	■	□
Prigušivanje opterećenja	□	□
Prednji utovarivač	-	-
Broj za narudžbu	1.442-250.2	1.442-251.2

■ Sadržano u opsegu isporuke. □ Mogući pribor.

KONFIGURACIJA STROJA MIC 26 C

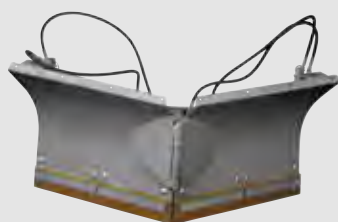

Ugrađeni uređaji



Svjetlo



Unutarnja oprema



Sučelja



Gume

Varijante boja

Sa ili bez kabine

MIC 26 C Adv

Tehnički podaci

Pogon / motor		4-taktni dizelski motor / Yanmar
Snaga	kW / KS	19,2 / 26
Norma o emisiji ispušnih plinova		STAGE IIIA
Brzina vožnje	km/h	20
Radna brzina	km/h	20
Spremnik goriva	l	37
Krug zakretanja (unutarnji)	mm	750
Vlastita težina	kg	850
Dopuštena ukupna težina	kg	1750
Dimenzije (D × Š × V)	mm	2470 × 1090 × 1970

Oprema

Klima uređaj	-
Grijanje	■
Vozačevo sjedalo	može se konfigurirati
Grijano vjetrobransko staklo	-
Sustav metenja	■
Hidraulički nagibni okvir	-
Prigušivanje opterećenja	-
Prednji utovarivač	-
Broj za narudžbu	1.442-211.2

■ Sadržano u opsegu isporuke.

WRS 200



WRS 200

Tehnički podaci

Pogon		Hidraulika vozila 40 l/min
Gorivo		Dizel
Potrošnja dizela	l/h	8
Protok	l/h	900-1700
Radni tlak	bar	70-200
Maks. temperatura	°C	98
Vlastita težina	kg	312
Dimenzije (D × Š × V)	mm	608 × 1032 × 1217

Oprema

Namještanje tlaka	<input checked="" type="checkbox"/>
Omekšavanje vode	<input checked="" type="checkbox"/>
Ručni pištolj za prskanje	<input type="checkbox"/>
Prednja greda	<input type="checkbox"/>
Mlaznice za korov	<input type="checkbox"/>
Spremnik za vodu	<input type="checkbox"/>
Adapter za trokut za spajanje	<input type="checkbox"/>
Broj za narudžbu	2.200-000.0

■ Sadržano u opsegu isporuke. □ Mogući pribor.



1 Raznolika mobilna primjena

- Ciljano i učinkovito uklanjanje korova vrućom vodom: strojno s prednjom gredom ili ručno ručnom mlaznicom.
- Profesionalno visokotlačno čišćenje hladnom i vrućom vodom.
- Učinkovito uklanjanje ostataka žvakaćih guma na tvrdim podnim oblogama.

2 Kompaktna konstrukcija

- Malen rizik od oštećenja jer stražnji dio vozila ostaje vidljiv u retrovizoru čak i tijekom vožnje u zavoj.
- Zahvaljujući visokom stupnju okretljivosti bez problema je moguća primjena i u uskim i malim prostorima.
- Ne utječe na širinu stroja neovisno o upotrijebljenom vučnom vozilu.

3 Nisko težište vozila

- Brza montaža pomoću trokuta za spajanje na stražnjem dijelu vozila za optimalnu raspodjelu težine.
- Nisko težište osigurava komforno ponašanje u cestovnom prometu.
- Ovisno o vučnom vozilu mogući su spremnici vode do volumena od 800 litara.

4 Vrlo učinkovite primjene

- Brza spremnost za rad ovog visokoučinkovitog plamenika.
- S prokušanom i učinkovitom tehnologijom plamenika Kärcher za malu potrošnju goriva.
- Snažna visokotlačna pumpa Kärcher za radni tlak do 200 bar.

STROJEVI ZA METENJE I USISAVANJE I KOMUNALNI NOSAČI UREĐAJA U PRIMJENI



MC 250, metenje



MC 250, visokotlačni čistač



MC 250, hidrauličko visoko pražnjenje



MIC 42, freza za snijeg



MIC 50, prednji perač



MIC 50, stroj s prednjom četkom za čišćenje snijega



MIC 42, srpasta kosilica



MIC 50, uklanjanje korova



MIC 50, snježni plug V



MC 80, sustav metenja



MIC 50, kosilica za travnjake



MIC 50, prikolica s posipačem



MC 130, metenje



MIC 84, kombinirano košenje i usisavanje



MIC 84, dogradni rasipač



MC 130, Vario brzi plug



MIC 70, freza za snijeg



MIC 42, snježni plug



MC 130, strugač



MIC 130, kosilica za travnjake



MC 130, dogradni rasipač



MIC 130, kosilica za travu



MIC 130, hidrauličko visoko pražnjenje



MIC 42, kosilica za travu

L2P - SVJETSKI NOVITET U ČIŠĆENJU MLAZOM SUHOG LEDA

Čišćenje mlazom suhog leda inovativna je tehnologija s fantastičnim mogućnostima primjene prije svega u industriji i oko automobila. Ova tehnologija objedinjuje vrlo visok učinak čišćenja uz maksimalnu zaštitu površina. Naši uređaji za čišćenje mlazom suhog leda ubrzavaju pelete od suhog leda ohlađene na $-79\text{ }^{\circ}\text{C}$ na brzinu iznad 150 m/s pomoću komprimiranog zraka. Naglim hlađenjem se rastvara prljavština i sljedeći je peleti odnose. Naš IB 10/8 L2P je prvi i jedini uređaj za čišćenje mlazom suhog leda diljem svijeta s integriranim proizvodnjom peleta. Sada možete čistiti mlazom suhog leda uvijek i posvuda. I tako povoljno kao nikad dosad.



Sadržaj Čišćenje suhim ledom / čišćenje dijelova

Uređaji za čišćenje suhim ledom	Stranica 362
Uređaji za proizvodnju peleta	Stranica 366
Čišćenje dijelova	Stranica 368

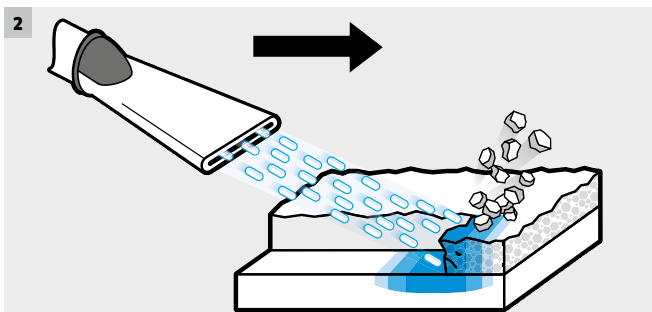
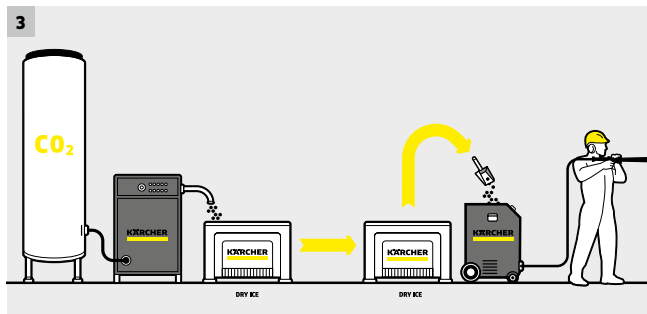

1 Prednosti kod čišćenja mlazom suhog leda

- **Čišćenje bez rastavljanja**
Strojeve nije potrebno rastaviti radi čišćenja. Peleti bez problema dopijevaju i u najmanje kutke.
- **Minimalno vrijeme zastoja stroja**
zahvaljujući brzom i učinkovitom čišćenju suhim ledom.
- **Ekološko čišćenje**
bez dodatnih kemikalija ili sredstava za prskanje.
- **Ne oštećuju se površine**
- **Nema ostataka**
Suhí led bez ostataka sublimira u CO₂. Nema ostataka sredstava za prskanje ili otpadne vode.

2 Čistoća = hladnoća puta ubrzanje

Uređaj Ice Blaster pelete od suhog leda veličine do 3 milimetra ubrzava na brzinu iznad 150 m/s pomoću komprimiranog zraka. Zbog hladnoće od -79 °C prljavština se smrzne i napukne. Peleti od suhog leda svojom velikom brzinom tada mogu lako odvojiti prljavštinu. Posebno učinkovita metoda za uklanjanje gotovo svake prljavštine uz očuvanje materijala.

3 Od ugljikovog dioksida do leda

U procesu proizvodnje tekući ugljikov dioksid struji u tlačni cilindar uređaja za proizvodnju peleta te se padom tlaka pretvara u snijeg od suhog leda. Hidraulički cilindar komprimira taj snijeg koji se potom istiskuje kroz ploču ekstrudera. Tako nastaju štapići suhog leda koji se lome u pelete.

4 Kärcher uređaji Ice Blaster za svaku primjenu nude pravo rješenje. Uređaju uvjeravaju svojom robusnošću i pouzdanom tehnikom. Brojna detaljna rješenja kao što su pražnjenje preostalog leda, promišljeni zaštitni i pridržni klin, parametri za prskanje s mogućnošću zatvaranja, integrirani separator vode i ostalo značajno olakšavaju svakodnevni posao.

Evo kako ćete ispravno pročitati nazive uređaja:

Model

- IB = Ice Blaster
- IP = Ice Pelletizer

KOMPAKTNA KLASA



Uvijek i posvuda protiv prljavštine bez kompromisa

Bilo u automobilskoj industriji ili prehrambenoj industriji – uređaji za čišćenje mlazom suhog leda predstavljaju industrijski standard pri uklanjanju tvrdokorne prljavštine. Mobilan uređaj IB 10/8 L2P s integriranom proizvodnjom suhog leda omogućuje čišćenje na svakom mjestu i u svako doba – čak i na složenim podlogama. Zbog toga je uređaj prikladan i za čišćenje nekih mjesta i jednostavan je za rukovanje.



1 Ergonomski mlazni pištolj

- Brža i jednostavnija zamjena mlaznica zahvaljujući brzim zatvaračima.
- S integriranim svjetlom.
- Prekidač za uključivanje i isključivanje leda izravno na pištolju.

2 Intuitivno i jednostavno rukovanje

- Tlak mlaza, radni sati, minute čišćenja mlazom, vrijeme servisa mogu se očitati na zaslonu.
- Količina suhog leda podesiva gumbom.
- Integrirani prikaz statusa i sustavi pomoći npr. za nadzor tlaka.

3 Sigurno čišćenje mlazom suhog leda

- CO₂ ciljano se odvodi preko crijeva za ispušne plinove.
- Sigurno rukovanje, bez kontakta s peletima od suhog leda.
- Samoosiguravajući okidač pištolja.

4 Kompaktna i mobilna konstrukcija

- Kotači i ručke omogućuju mobilnost i siguran transport.
- Mogućnost zasebnog spremanja za sve komponente. Integrirana oprema Home-Base.

TEHNIČKI PODACI I OPREMA

**DOSTUPNO OD
2. KVARTALA
2020.**

IB 10/8 L2P

- S integriranom proizvodnjom suhog leda
- Kompaktna, mobilna izvedba i jednostavno rukovanje
- Manja potrošnja komprimiranog zraka za uporabu radioničkih kompresora

Tehnički podaci

Napon	v	220-230
Frekvencija	Hz	50/60
Priključna snaga	kW	1,5
Priključak komprimiranog zraka		1/4" brza spojka
Kućište / okvir		Plastika, rotacijsko tijelo
Duljina kabela	m	5,5
Tlak zraka	bar / MPa	0-10 / 0-1
Volumenski protok zraka	m ³ /min	0,07-0,8
Razina zvučnog tlaka	dB(A)	95
Kapacitet suhog leda		-
Peleti od suhog leda (promjer)	mm	2,5
Potrošnja suhog leda	kg/h	2-8
Težina bez pribora	kg	92
Dimenzije (D × Š × V)	mm	845 × 440 × 938

Oprema

Mlaznica s plosnatim mlazom	■
Mlazno crijevo, s električnim upravljačkim vodom	■
Prekidač „Samo zrak“ ili „Led i zrak“ na pištolju	■
Uklj. kolut užeta za uzemljenje	-
Integrirani separator ulja i vode	-
Broj za narudžbu	1.574-200.0

■ Sadržano u opsegu isporuke.



SUPER KLASA

IB 15/120
Tehnički podaci

Napon	V	220-240
Frekvencija	Hz	50-60
Priključna snaga	kW	0,6
Priključak komprimiranog zraka		Račvasta spojka (DIN 3238)
Kućište / okvir		Plemeniti čelik (1.4301)
Duljina kabela	m	7
Tlak zraka	bar / MPa	2-16 / 0,2-1,6
Volumenski protok zraka	m ³ /min	2-12
Razina zvučnog tlaka	dB(A)	125
Kapacitet suhog leda	kg	40
Peleti od suhog leda (promjer)	mm	3
Potrošnja suhog leda	kg/h	30-120
Težina bez pribora	kg	91,5
Dimenzije (D × Š × V)	mm	720 × 850 × 1100

Oprema

Mlaznica s plosnatim mlazom	■
Mlaznica s okruglim mlazom, XL, duga	■
Mlazno crijevo, s električnim upravljačkim vodom i brzom spojkom	■
Prekidač „Samo zrak“ ili „Led i zrak“ na pištolju	■
Uklj. kolut užeta za uzemljenje	■
Integrirani separator ulja i vode	■
Broj za narudžbu	1.574-104.0

■ Sadržano u opsegu isporuke.

1 Držać kovčega za mlaznice

- Mlaznice i alat uvijek na dohvat ruke na stroju.
- Kovčeg za mlaznice postavljen je bočno na uređaju i zaštićen od nečistoće.

2 Najveća mobilnost

- Optimalna izbalansiranost uređaja za udobno manevriranje na neravnom terenu.
- Stremen sprijeda i straga na uređaju za jednostavno svladavanje stuba.

KOMPAKTNA KLASA



IB 7/40 Adv

IB 7/40 Classic

Tehnički podaci			
Napon	V	220-240	220-240
Frekvencija	Hz	50-60	50-60
Priključna snaga	kW	0,6	0,6
Priključak komprimiranog zraka		Račvasta spojka (DIN 3238)	Račvasta spojka (DIN 3238)
Kućište / okvir		Plemeniti čelik (1.4301)	Plemeniti čelik (1.4301)
Duljina kabela	m	7	7
Tlak zraka	bar / MPa	2-10 / 0,2-1	2-10 / 0,2-1
Volumenski protok zraka	m ³ /min	0,5-3,5	0,5-3,5
Razina zvučnog tlaka	dB(A)	99	99
Kapacitet suhog leda	kg	15	15
Peleti od suhog leda (promjer)	mm	3	3
Potrošnja suhog leda	kg/h	15-50	15-50
Težina bez pribora	kg	70	69
Dimenzije (D × Š × V)	mm	768 × 510 × 1100	768 × 510 × 1100

Oprema

Mlaznica s plosnatim mlazom	■	■
Mlaznica s okruglim mlazom, XL, duga	-	-
Mlazno crijevo, s električnim upravljačkim vodom i brzom spojkom	■	■
Prekidač „Samo zrak“ ili „Led i zrak“ na pištolju	■	-
Uklj. kolut užeta za uzemljenje	■	-
Integrirani separator ulja i vode	■	■
Broj za narudžbu	1.574-002.0	1.574-001.0

■ Sadržano u opsegu isporuke.



1 Pregledan zaslon

- Jednostavno očitavanje namještenih vrijednosti; jednostavno rukovanje velikim tipkama i elektroničkim upravljanjem.

2 Automatsko pražnjenje preostalog leda

- Pražnjenje preostalog leda iz spremnika na pritisak gumba nakon obavljenog posla sprečava smrzavanje uređaja.

UREĐAJ ZA PROIZVODNJU PELETA



IP 280

Tehnički podaci

Proizvodna količina	kg/h	280
Vrsta struje	Ph / V / Hz	3 / 400 / 50
Priključna snaga	kW	5,6
Spremnik za skladištenje tekućeg CO ₂		Spremnik za skladištenje CO ₂ ; tekuća faza 13-21 bar
Spoj za dovod CO ₂		1/2" BSP utičnica
Težina bez pribora	kg	540
Dimenzije (D × Š × V)	mm	1560 × 800 × 1450
Broj za narudžbu		na upit



IP 120

Tehnički podaci

Proizvodna količina	kg/h	120
Vrsta struje	Ph / V / Hz	3 / 400 / 50
Priključna snaga	kW	4
Spremnik za skladištenje tekućeg CO ₂		Spremnik za skladištenje CO ₂ ; tekuća faza 13-21 bar
Spoj za dovod CO ₂		1/2" BSP utičnica
Težina bez pribora	kg	360
Dimenzije (D × Š × V)	mm	1320 × 700 × 1430
Broj za narudžbu		1.574-111.0



IP 55







Tehnički podaci

Proizvodna količina	kg/h	55
Vrsta struje	Ph / V / Hz	3 / 400 / 50
Priključna snaga	kW	1,6
Spremnik za skladištenje tekućeg CO ₂		Spremnik za skladištenje CO ₂ ; tekuća faza 13-21 bar
Spoj za dovod CO ₂		1/2" BSP utičnica
Težina bez pribora	kg	147
Dimenzije (D × Š × V)	mm	1150 × 600 × 1300
Broj za narudžbu		1.574-110.0

Veličine mlaznica

Učinak čišćenja	Tlak u bar	IB 7/40 Indeks količine zraka / veličine mlaznica		IB 15/120 indeks količine zraka / veličine mlaznica					
		XS Ø 5	S Ø 6	M Ø 7	L Ø 8	XL Ø 9	XXL Ø 10		
Vrlo mala agresivnost mlaza Čišćenje vrlo lagane nečistoće s vrlo osjetljivih površina, npr. prašina od gume, masti i ulja s mekane plastike.	2	0,4	1,0	0,7	1,0	1,6	1,1		
	3	0,7	1,3	1,1	1,6	2,3	2,0		
Mala agresivnost mlaza Čišćenje lagane nečistoće, npr. ulja i masti, laganih skorenih ostataka, ostataka ljepila, odvajača, gume, čišćenje kalupa za uštrcani lijev.	4	0,9	1,7	1,7	2,2	3,0	2,8		
	5	1,1	2,0	2,3	2,9	3,6	3,7		
	6	1,3	2,4	2,7	3,5	4,3	4,5		
Srednja agresivnost mlaza Čišćenje snažne nečistoće, npr. uklanjanje početne korozije, uklanjanje zaštite podvozja, čišćenje klijesta za zavarivanje.	7	1,6	2,7	3,1	4,0	5,0	5,0		
	8	1,8	3,0	3,6	4,6	5,7	5,9		
	9	2,0	3,4	4,0	5,3	6,4	6,7		
	10	2,3	3,7	4,5	6,0	6,7	7,5		
Visoka agresivnost mlaza Čišćenje vrlo tvrdokorne prljavštine, npr. uklanjanje lakova, čišćenje izmjenjivača topline, čišćenje alata za tlačno lijevanje.	11		4,0	5,0	6,5	7,4	8,4		
	12		4,4	5,5	7,1	8,2	9,3		
	13		4,7	5,9	8,0	8,9	10,3		
Vrlo visoka agresivnost mlaza Čišćenje vrlo tvrdokorne prljavštine, npr. uklanjanje lakova, alata za lijevanje, čišćenje peći u elektranama.	14		5,1	6,5	8,4	9,6	11,2		
	15		5,4	7,0	9,0	10,4	12,0		
	16		5,7	7,5	9,7	11,2	12,9		
Površinski učinak									

U poljima se potrošnja zraka prikazuje u m³/min.

	do 1 m ³ /min:	industrijska mreža kućnog komprimiranog zraka; početni kompresor, npr. Kaeser M 17, CompAir C14
	1-2 m ³ /min:	industrijska mreža kućnog komprimiranog zraka; mali kompresor, npr. Kaeser M 31, CompAir C20GS
	2-3 m ³ /min:	srednji kompresor, npr. Kaeser M 57, CompAir C35
	3-5 m ³ /min:	srednji kompresor, npr. Kaeser M 57, CompAir C35
	5-7 m ³ /min:	srednji kompresor, npr. Kaeser M 80, CompAir C55
	7-10 m ³ /min:	veliki kompresor, npr. Kaeser M 122, CompAir C105
	> 10 m ³ /min:	vrlo veliki kompresor, npr. Kaeser M 250, CompAir C200

DIO PO DIO SAVRŠENO OČIŠĆEN - S KÄRCHER UREĐAJIMA ZA ČIŠĆENJE DIJELOVA.

U modernom čišćenju dijelova nema mjesta za kompromise. Kärcherovi uređaji za čišćenje dijelova izrađuju se od kvalitetnih materijala. Intenzivno čišćenje se vrši sredstvima za čišćenje na bazi vode bez otapala i bez poteškoća uklanja masti, ulja i ostale prljavštine. Uporabom odgovarajućih sredstava za čišćenje sastavni se dijelovi mogu konzervirati neko određeno vrijeme.





1 Uređaji za čišćenje dijelova - neophodni u industriji i obrtu

Kärcher uređaji za čišćenje dijelova su nezamislivi bez industrijske proizvodnje i održavanja. Služe za temeljito i pažljivo čišćenje zaprljanih sastavnih dijelova, komponenti i alata prije i nakon postupaka obrade kao što su zavarivanje ili međumontaža i završna montaža. Također u radionicama za servisiranje teretnih vozila te poduzećima za servisiranje i održavanje: optimalno rješenje za čišćenje motora, kućišta prijenosnika i dijelova stroja. Pored automatskih uređaja za čišćenje dijelova Kärcher nudi ručne, biološke uređaje za čišćenje dijelova koji idu još korak dalje: Kod njih specijalizirani mikrobi biološki razgrađuju rastopljenu prljavštinu.

2 Biološko čišćenje dijelova - na bazi vode

Upotrijebljena sredstva za čišćenje su pH neutralna i dermatološki ispitana. Sredstvo za čišćenje čisti bez otapala i stoga je posebno prihvatljivo za okoliš. U kombinaciji s mikrobima jamči stalno veliki učinak čišćenja. Potpuna izmjena tekućine za čišćenje i time povezano zbrinjavanje nisu potrebni. Zahvaljujući biološkoj razgradnji kontaminata sredstvo za čišćenje ima teoretski neograničenu izdržljivost. Tekućina, koja je ishlapila ili je ispuštena tijekom radnog procesa, dolijeva se u pravilnim razmacima.

Evo kako ćete ispravno pročitati nazive uređaja:

Model	Promjer košare	Korisni teret	Klasa uređaja	Način rada
Primjer: PC	60	130	T	
PC = Parts Cleaner	Promjer košare u cm	Maks. težina utovara u kg	M2 = Ručno, dva mjesta T = Top Loader	Bio = Mikrobi



Postupak biološkog čišćenja pod mikroskopom: Organske tvari biološki se razgrađuju na ugljikov dioksid i vodu uporabom sredstava za čišćenje na bazi vode i mikroba.

BIOLOŠKO ČIŠĆENJE DIJELOVA



PC 100 M2 Bio

Tehnički podaci

Tlak	bar / MPa	0,3 / 0,03
Protok	l/h	900
Priključna snaga	kW	1
Radna površina	mm	1041 × 660
Kućište / okvir		HDPE - plastika
Maks. temperatura	°C	40
Korisni teret	kg	100
Volumen spremnika	l	80
Težina	kg	44
Dimenzije (D × Š × V)	mm	952 × 1181 × 1067
Napon	V	220-240

Oprema

Kist (natopljen sredstvom za čišćenje)	■
Slavina za pranje	■
Kontrola razine vode	■
Broj za narudžbu	1.626-722.0

■ Sadržano u opsegu isporuke.



1 Komforno, sigurno i ekonomično

- Ergonomski oblikovano radno područje. Visokokvalitetni, otporni i dugotrajni materijali jamče dug vijek trajanja.

2 Zamjenjivi filtarski element

- Čista stvar: Filtracija sitnih čestica do 50 µm uz istovremeno oslobađanje svježih mikroba. Metalno sito kao predfilter uklanja sitne dijelove i krupnu prljavštinu.

AUTOMATSKO ČIŠĆENJE DIJELOVA



PC 60/130 T

Tehnički podaci

Tlak	bar / MPa	1,5 / 0,15
Protok	l/h	4500
Priključna snaga	kW	5,5
Radni promjer	mm	600
Korisna visina	mm	310
Kućište / okvir		Plemeniti čelik (1.4301)
Maks. temperatura	°C	80
Podešavanje vremena čišćenja	min	1-30
Korisni teret	kg	130
Volumen spremnika	l	100
Težina	kg	165
Dimenzije (D × Š × V)	mm	1080 × 1000 × 1250

Oprema

Brojilo radnih sati	■
Pridržni prsten od inoxa	■
Košara za sitne dijelove s poklopcem (plemeniti čelik)	-
Separator ulja	-
Timer za ciklus čišćenja	■
Kontrola razine vode	■
Broj za narudžbu	1.626-704.0

■ Sadržano u opsegu isporuke.



1 Automatski uređaj za čišćenje dijelova

- Robustan i kvalitetan: potpuno od plemenitog čelika; s trodimenzionalnim sustavom mlaznica za temeljito čišćenje posvuda.

2 Sredstvo za čišćenje

- Bilo da je riječ o laganoj ili tvrdokornoj prljavštini: Kärcher uvijek ima prikladno sredstvo za čišćenje.

SVE ZA ČISTO VOZILO.

Znate što želite. Vaš idealan sustav za unutarnje i vanjsko čišćenje osobnih i gospodarskih vozila mora ispunjavati očekivanja svojom ekonomičnošću, dugim životnim vijekom i savršenim rezultatima čišćenja. I pri tome biti štedljiv u potrošnji vode i čuvati okoliš. Izvolite: naše automatske i samoposlužne autopraonice. Točno kreirane za vas.



Sadržaj Autopraonice / sustavi za recikliranje vode

Automatske autopraonice	Stranica 374
Autopraonice za gospodarska vozila	Stranica 380
Samoposlužne autopraonice	Stranica 384
Čelična konstrukcija za samoposlužna mjesto za pranje	Stranica 389
Samoposlužni usisavači	Stranica 391
Uređaji Forecourt	Stranica 394
Sustavi za recikliranje vode	Stranica 396
Recikliranje vode za autopraonice	Stranica 398
Recikliranje vode za visokotlačne čistače	Stranica 402



CWB 3 Klean!Star iQ. Više može. Više nudi. Veći IQ.

S našom automatskom autopraonicom s 3 četkama CWB 3 Klean!Star iQ pranje vozila postaje pravi doživljaj. S inovativnim i jedinstvenim funkcijama koje će oduševiti čak i najzahtjevnije klijente ove Premium autopraonice. A i s velikim rasponom različitih dizajna - sve do verzije koja se može potpuno individualizirati.

CWB 3 Klean!Star. Više može. Više nudi. Više jest.

Naša automatska autopraonica s 3 četkama CWB 3 Klean!Star oduševljava brojnim opcijama opreme kao i izvanrednom snagom pranja i sušenja. Ona je atraktivno rješenje gotovo za svaku lokaciju, posebno kada su u prvom planu troškovi.

PORTAL SA 3 ČETKE



Najveći zahtjevi. Jednostavno ispunjeni

Gotovo uvijek može bolje. To znaju i mnogi klijenti te stoga uvijek očekuju više. Sve veća snaga, sve više funkcija i to sve ako još može i po mjeri za vlastito vozilo. S našom Premium automatskom autopraonicom CWB 3 Klean!Star IQ bit ćete u stanju ispuniti te visoke zahtjeve.



1 Na prvi pogled: kvaliteta i dizajn

- Osim dizajna Kärcher dostupno i u 8 varijanti boje.
- Prednja vrata dostupna su u 3 različita dizajna: s prikazom faze pranja ili bez njega te potpuno individualno prema klijentovoj želji.

2 Više. Šire. Bolje

- Neprestano rastući trend sve viših i širih vozila.
- Klean!Star IQ u tvorničkoj verziji pruža veću širinu na razini retrovizora i kotača.

3 Inteligentna ušteda uz poštudu resursa

- Četke se u 2. koraku navlažuju tehnološkom vodom, a samo pri ispiranju svježom vodom.
- Pun učinak čišćenja uz niske režijske troškove.

4 Inteligentan koncept okvira

- Sigurna montaža koja štedi vrijeme.
- Niski troškovi postavljanja.

MOGUĆNOSTI KONFIGURACIJE

Inteligentni sustavi za pokretanje i rukovanje

Različite varijante boje i dizajna, 3 dizajna prednjih vrata kao i individualne mogućnosti oblikovanja

3 snažne varijante sušenja

HD varijante po mjeri, npr. zakretljiv visokotlačni sustav

Kärcher Fleet

Točkasto precizno pranje kotača

Snažno pranje podvozja

Učinkovite opcije čišćenja i njege (maks. 8 pumpi za doziranje)



Ekonomičan rad zahvaljujući sustavima za recikliranje vode

CWB 3 Klean!Star iQ

Tehnički podaci

Visina pranja	mm	2900 / 2800 / 2700 / 2600 / 2500 / 2400 / 2300 / 2200 / 2100
Visina sustava uklj. zaštitu krovnih četki od prskanja	mm	3730 / 3630 / 3530 / 3430 / 3330 / 3230 / 3130 / 3030 / 2930
Širina prolaza na visini ogledala	mm	2450
Priključak za svježu vodu	l/min, bar	80, 4
Električni priključak	Ph / V / Hz	3 / 400 / 50



K!Brush iQ

Svaki segment četke pojedinačno se prilagođava konturama vozila – za najbolje rezultate pranja čak i u slučaju zahtjevnih kontura. S četkama CareTouch i K!Back iQ.



K!Back iQ

Za optimalno čišćenje stražnjeg dijela vozila bočne četke zakrenu se iza vozila za 90°, za to se nagnu za 15° pa se savršeno prilagodite konturi.



K!Planet iQ

Nježno, učinkovito, čak i kod najtvrdokornije prljavštine: planetni perač kotača za temeljito čišćenje naplataka.



K!Dry iQ

Visokoučinski uređaj za sušenje krova s gredama sa sapnicama koje se mogu zakrenuti za +/- 135°. Za optimalno sušenje u samo jednom prolazu čak i u slučaju najtežih kontura.

PORTAL SA 3 ČETKE



Investicija u skladu s potrebama

Nije na svakoj lokaciji ekonomski isplativo ono što je moguće izvesti po pitanju opreme. Stoga vam s našim modelom Klean!Star nudimo autopraonicu koja u obzir uzima oba aspekta: izvanredna oprema i ekonomski vrlo zanimljivo rješenje.



1 Više. Šire. Bolje

- Neprestano rastući trend sve viših i širih vozila.
- Klean!Star u tvorničkoj verziji pruža veću širinu na razini retrovizora i kotača.

2 Inteligentna ušteda uz poštedu resursa

- Četke se u 2. koraku navlažuju tehnološkom vodom, a samo pri ispiranju svježom vodom.
- Pun učinak čišćenja uz niske režijske troškove.

3 Inteligentan koncept okvira

- Sigurna montaža koja štedi vrijeme.
- Niski troškovi postavljanja.

4 Kvalitetan cjelokupni izgled

- Osim dizajna Kärcher dostupno i u 4 druge varijante boje kao i s 2 različita dizajna prednjih vrata.

MOGUĆNOSTI KONFIGURACIJE

Inteligentni sustavi za pokretanje i rukovanje

Različite varijante boje i dizajna te 2 dizajna prednjih vrata

2 snažne varijante sušenja

Različite HD varijante

Kärcher Fleet

Učinkovito pranje kotača

Snažno pranje podvozja

Učinkovite opcije čišćenja i njege (maks. 6 pumpi za doziranje)



Ekonomičan rad zahvaljujući sustavima za recikliranje vode

CWB 3 Klean!Star

Tehnički podaci

Visina pranja	mm	2900 / 2800 / 2700 / 2600 / 2500 / 2400 / 2300 / 2200 / 2100
Visina sustava uklj. zaštitu krovnih četki od prskanja	mm	3730 / 3630 / 3530 / 3430 / 3330 / 3230 / 3130 / 3030 / 2930
Širina prolaza na visini ogledala	mm	2450
Priključak za svježu vodu	l/min, bar	80, 4
Električni priključak	Ph / V / Hz	3 / 400 / 50



Visoki tlak po mjeri

Nudimo vam više visokotlačnih rješenja - a vi odlučujete koje odgovara vašoj lokaciji i birate sve pa čak i visokotlačnu pumpu.



Inteligentno praćenje kontura

Za optimalno otkrivanje kontura vozila bočne se četke naginju (15°) odnosno blokiraju ovisno o modelu.

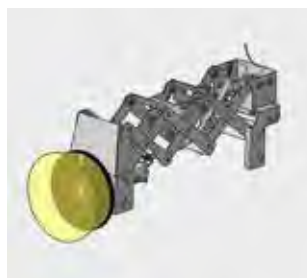

Precizno pranje kotača

Čak i kod vozila koja nisu pozicionirana po sredini ili ako imaju uzak trag kotača kao i kod malih vozila linearni škarasti perač kotača pouzdano doseže kotače.



Zakretljivi sušač krova

Sušač krova može se zakretati za +/- 30° i precizno slijedi konturu vozila te tako omogućuje još bolje sušenje u prednjem i stražnjem dijelu.

PORTAL SA 3 ČETKE



Kärcher CB 3: fleksibilna, brza i ekonomična

Tako fleksibilna može biti brza. Tako brza može biti štedljiva. I tako štedljiva može biti fleksibilna. Kod CB 3 ujediniju se ove 3 karakteristike u jednu automatsku autopraonicu koja ispunjava svaku želju. CB 3 može se dobiti i kao tunelska autopraonica (pridodani portali za istovremeno pranje i sušenje dva vozila).

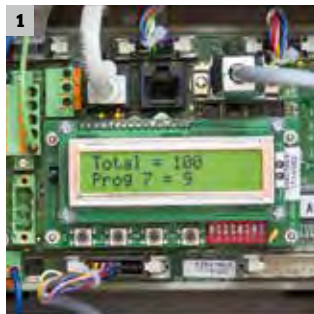

1 Kärcher Fleet kompatibilno upravljanje

Inteligentno upravljanje omogućuje povezivanje CB 3 s Kärcher Fleet, našim sustavom upravljanja podacima putem cloud-a koji vam u stvarnom vremenu daje sve relevantne podatke o autopraonici.

2 Funkcija uštede vode

Potrošnja svježe vode po pranju smanjena je za gotovo 60 posto. Doprinos zaštiti prirodnih resursa i smanjenju troškova vlasnika.

3 HD pumpa na uređaju

Snažni visokotlačni agregat (1300 l/h, 70 bar) montiran je na autopraonici. Stoga nije potreban dodatan prostor.

4 Tehnika uz minimalno održavanje

Tehnika uz minimalno održavanje, primjerice kod ležajeva i vodilica, uređaja za dodatne bočne četke kod direktnih pogona i plosnatog remena za podizna gibanja, znatno smanjuje troškove servisiranja.

OPCIONALNA OPREMA I TEHNIČKI PODACI

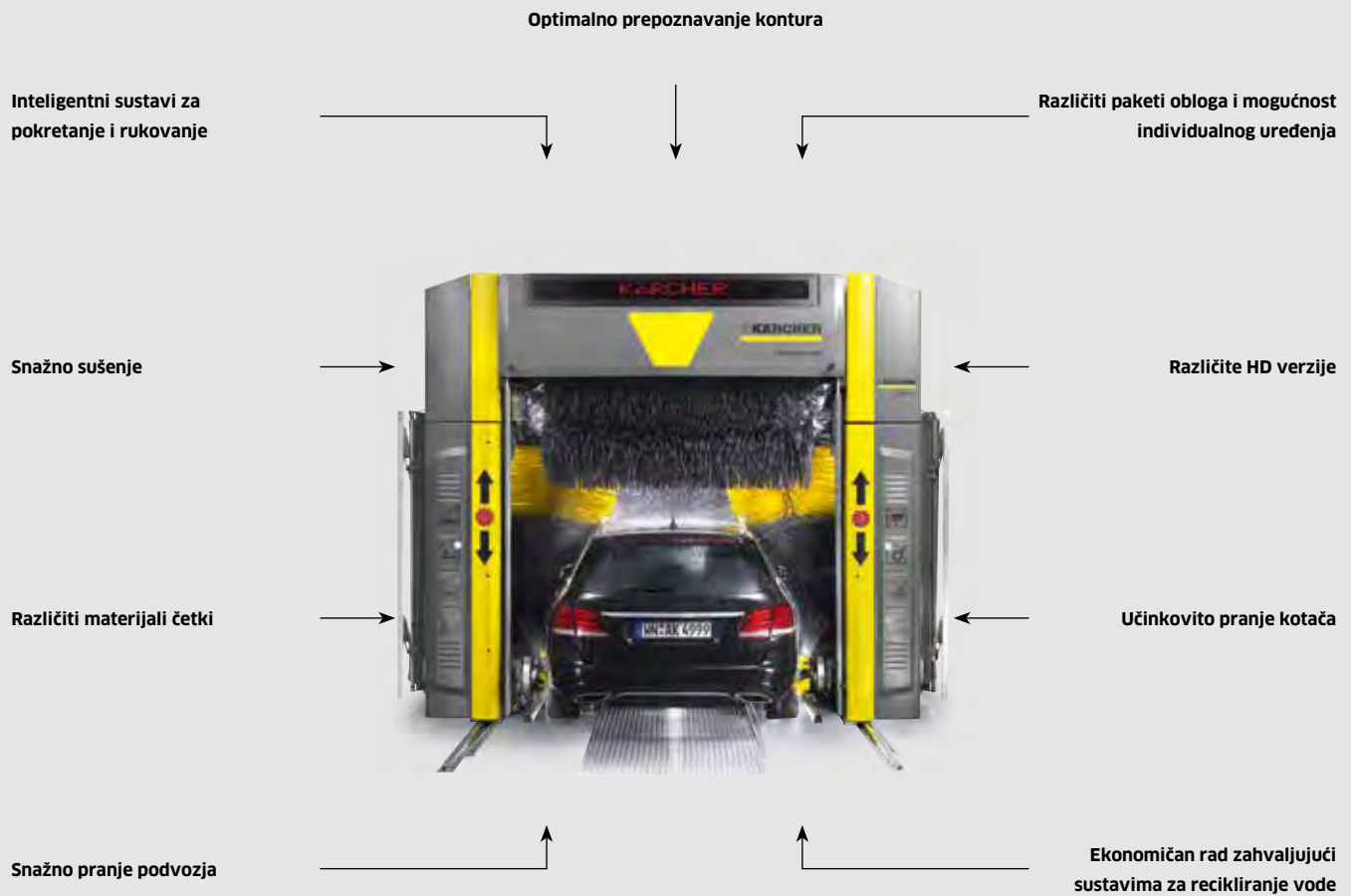

CB 3

Tehnički podaci

Visina pranja	mm	2800 / 2500 / 2300
Visina autopraonice*	mm	3715 / 3415 / 3215
Priključak za svježu vodu	l/min, bar	najmanje 50, 4-6
Ulazna snaga**	kW	8 / 16
Električni priključak	Ph / V / Hz	3 / 400 / 50

* Kod autopraonica s paketom obloga „Basic“ bez prednje obloge smanjuje se visina autopraonice za 65 mm. ** bez/s bočnim ventilatorom. Tehnički podaci odnose se na CB 3, podaci za CB 3 kao tunelsku autopraonicu odstupaju u skladu s tim.



Sjajni naplatci

VehiclePro pjena za pranje naplatka RM 802 temeljito i pažljivo uklanja tvrdokornu nečistoću i prašinu s kočnica. Na taj način sjajni naplatci povećavaju zadovoljstvo i frekvenciju korisnika.



Blago pranje četkama

Blago i učinkovito uklanjanje preostale nečistoće nakon pretpranja osigurava naše učinkovito pranje četkama i VehiclePro šampon za četke RM 811.



Super Finish

Program Super Finish u kombinaciji osigurava s VehiclePro sredstvom za poliranje u pjeni RM 837 vidljivu i dugotrajnu zaštitu laka na vozilu.



Savršeno sušenje

Ispiranje s pomoćnim sredstvom za sušenje VehiclePro RM 829, a odmah nakon toga sušenje našim snažim sušačima osiguravaju optimalan krajnji rezultat.

PORTAL SA 3 ČETKE



Kärcher TB: ekonomična i pouzdana

Brza, temeljita i učinkovita, jednostavna za rukovanje te uz minimalno održavanje i pouzdana – inovativna i snažna autopraonica za gospodarska vozila za njegu različitih tipova vozila za špediterske tvrtke, centre za održavanje vozila, autokuće i komunalna poduzeća.



1 Minimalno održavanje

Kod dokazanih remenskih odn. direktnih pogona nije potrebno podmazivanje autopraonice.

2 Odlična varijabilnost

Visina i širina svake osnovne izvedbe autopraonice su varijabilne. Tako se visina može smanjiti do 300 milimetara (u koracima od 100 mm), a širina sa svake strane za 100 milimetara. Visina i širina pranje mijenjaju se u skladu s tim.

3 Nesmetani tijek pranja

Promišljena rješenja osiguravaju nesmetani tijek pranja. Patentirano uležištenje bočnih četki omogućuje četkama nesmetanu slobodu kretanja u svim smjerovima i na taj način sprječava savijanje valjaka. Sila pritiskanja bočnih četki individualno se prilagođava odgovarajućem vozilu i tako osigurava optimalan rezultat pranja u kombinaciji s preciznim prepoznavanjem konture vozila.

4 Maksimalna fleksibilnost

Inovativno, univerzalno Can-Bus upravljanje osigurava posebno jednostavno i brzo postavljanje kao i fleksibilno oblikovanje programa pranja.

OPCIONALNA OPREMA I TEHNIČKI PODACI

Razni programi pranja

Snažno visokotlačno pretpranje do 60 bara

Prednja vrata sa semaforom za pozicioniranje za jednostavno navođenje vozača

Poslužno mjesto za individualni odabir programa

Vozne tračnice od nehrđajućeg čelika ili vruće pocinčane za savršeno vođenje portala

Različiti materijali četki za učinkovito pranje četkama

Snažno pranje podvozja

Svjetlosne prepreke za prepoznavanje konture vozila

Ekonomičan rad zahvaljujući sustavima za recikliranje vode

TB 50

TB 46

TB 42

TB 36

Tehnički podaci

Visina pranja	mm	5050	4600	4250	3600
Visina praonice bez zaštite od prskanja	mm	5989	5539	5189	4539
Visina praonice sa zaštitom od prskanja	mm	6047	5597	5247	4597
Priključak za svježu vodu	l/min, bar	100, 4-6	100, 4-6	100, 4-6	100, 4-6
Ulazna snaga	kW	5,3	5,3	5,3	5,3
Električni priključak	Ph / V / Hz	3 / 400 / 50	3 / 400 / 50	3 / 400 / 50	3 / 400 / 50



Savršeno pretpranje

Nečistoće na teško dostupnim mjestima uklanjaju se ručnim pretpranjem brzo, jednostavno te rentabilno i ekonomično.



Individualni odabir programa

Preko velikog, robusnog i preglednog upravljačkog pulta moguće je individualno odabrati odgovarajući program pomoću tipa vozila.



Učinkovito pranje četkama

Nakon pretpranja se još preostala nečistoća učinkovito uklanja pranjem četkama i našim VehiclePro šamponom za četke RM 811.

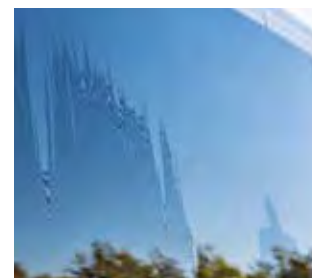

Optimalno sušenje

Za optimalno sušenje u ponudi je VehiclePro tekućina za popravak kože RM 833 kao dodatna opcija.

MOBILNA AUTOPRAONICA S 1 ČETKOM



Velika ekonomičnost za male vozne parkove

Za brzo i jednostavno pranje vozila u malom voznom parku: mobilna autopraonica RBS s jednom četkom za ciljano pranje autobusa i dostavnih vozila s prednje, stražnje i bočne strane. Pranje se vrši rotirajućom četkom koja se vodi oko vozila.



1 Čisto do najmanjeg kuta

- S okomitim određivanjem kontura te zahvaljujući napravi za koso namještanje pomoću regulatora RBS doseže čak i nagnute fronte vozila do kuta od samo 10°.



2 Štedljivo doziranje

- Putem pumpe za doziranje moguće je dodati samo onoliko Kärcher sredstva za čišćenje koliko je stvarno potrebno.



3 Jednostavno rukovanje

- Uz pomoć rotacije četke korisnik može pokretati uređaj prema naprijed pomoću ručke za rukovanje i sigurnosne ručke uz minimalnu potrebnu snagu.
- Kada se ručka pusti, zaustavlja se rotacija četki.



4 Jednostavno manevriranje

- Lagana aluminijska konstrukcija u kombinaciji s 2 kotača i 4 upravljiva kotača osigurava izvrsnu sposobnost manevriranja i sigurno stajanje.
- Vrlo otporno na vanjske utjecaje.
- Oplata pouzdano štiti korisnika od prskanja vode.

		RBS 6014	RBS 6012
Tehnički podaci			
Visina pranja	mm	4205	3645
Visina autopraonice	mm	4370	3810
Priključak za svježu vodu	l/min / bar	80 / 3-6	80 / 3-6
Priključna snaga	kW	1,15	1,15
Napon	V	400 230 240	400 230 240
Frekvencija	Hz	50	50
Broj strujnih faza	Ph	3 3 1	3 3 1
Broj za narudžbu		1.826-405.0 -415.0 -425.0	1.826-205.0 -215.0 -225.0

Oprema

Pumpa za doziranje	3.637-162.0	■ / ■ / ■	■ / ■ / ■
Crijevo za vodu/strujni kabel	4.440-265.0	□ / □ / □	□ / □ / □
Kolica za crijevo uklj. crijevo za vodu/strujni kabel	2.637-191.0	□ / □ / □	□ / □ / □
Spojnicica za dovod energije odozgo	2.638-100.0	□ / □ / □	□ / □ / □
Visoki kolni slog za uporabu na neravnim površinama	2.638-762.0	□ / □ / □	□ / □ / □

■ Sadržano u opsegu isporuke. □ Mogući pribor. Ostale varijante i mogućnosti opremanja na upit.

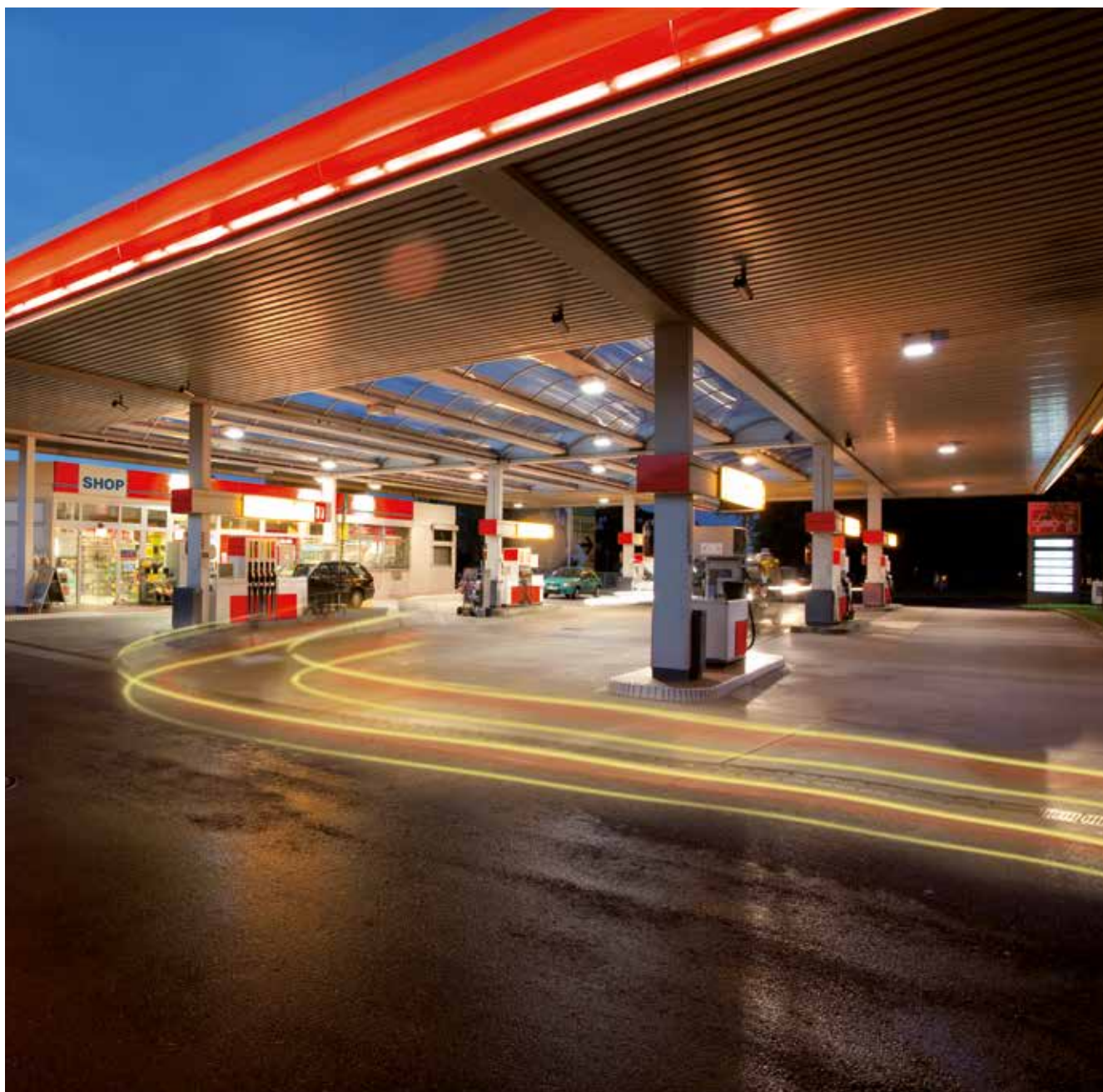

UREĐAJ ZA VIŠE MJESTA ZA SAMOPOSLUŽNO PRANJE

Kärcher SB MU: modularan do 8 mjesta za pranje



Bez veće fleksibilnosti ne ide: modularni koncept Kärcher SB MU pruža centrima za samoposlužno pranje maksimalnu slobodu prilikom konfiguracije (između 4 i 8 mjesta za pranje je sve moguće) i prilagođavanja lokalnim prilikama.



1 Pouzdana funkcionalnost

Pneumatske pumpe za doziranje osiguravaju sigurnost procesa i time jamče nesmetani tijek na svakom mjestu za pranje čak i u slučaju rada pod punom parom.

2 Razne mogućnosti programa

Dotadne opcije, kao program pranja poliranje pjenom ili promjenjiva vlažna/suha pjena, osiguravaju veću raznovrsnost i tako povećavaju atraktivnost lokacije.

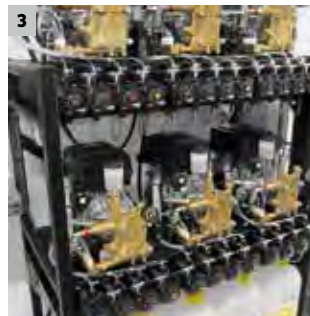

3 Jednostavno postavljanje na licu mjesta koje štedi vrijeme i troškove

Moduli pumpi već su prilikom isporuke unaprijed montirani na postolje okvira i podvrgnuti sveobuhvatnoj provjeri rada.

4 Optimalna energetska učinkovitost

Polno preklopive pumpe s vodenim hlađenjem iskorištavaju neiskorištenu toplinu za zagrijavanje vode za pranje i na taj način smanjuju potrošnju energije i troškove.



OPCIONALNA OPREMA I TEHNIČKI PODACI

Fleksibilno, napredno oblikovanje programa

Uređaj za omeđavanje vode i osmozu

Alati za pranje za svaku potrebu

Optimalna zaštita od smrzavanja

Promišljeni spremnik za alat za pranje

Inteligentni daljinski nadzor

Tlak pumpe i količina vode varijabilni

Individualna opskrba vodom



SB MU

Tehnički podaci

Broj mjesta za pranje		4-8
Radni tlak	bar	120 / 100
Količina prijenosa po pumpi	l/h	900 / 500
Temperatura vruće vode	°C	maks. 60
Ulazna snaga po pumpi	kW	4,7 / 2,8
Električni priključak	Ph / V / Hz	3 / 400 / 50



Izvedba kontejnera

Odmah spreman za uporabu! Tehniku je moguće sastaviti u kontejneru i samo je još treba postaviti i priključiti.

Izvedba komponenti

Komponente se isporučuju i postavljaju u lokalnu prostoriju za tehniku.

UREĐAJ ZA VIŠE MJESTA ZA SAMOPOSLUŽNO PRANJE

Kärcher SB MB: kompaktan do 4 mjesta za pranje



Kärcher SB MB je konstruiran za rad do 4 mjesta za pranje i individualno se može konfigurirati praktički prema svakoj želji kupca. Svi su dijelovi ugroženi korozijom naravno od nehrđajućeg čelika što osim iskušane i pouzdane tehnike produljuje životni vijek te povećava ekonomičnost.



1 Pouzdano doziranje

Pneumatske pumpe za doziranje osiguravaju sigurnost procesa i time jamče nesmetani tijek na svakom mjestu za pranje čak i u slučaju rada pod punom parom.



2 Zaštita protiv vandalizma i krađe

Izvana se može vidjeti samo kvalitetna BKS sigurnosna brava koju je moguće po želji bez problema zamijeniti bravom iz vašeg sustava zatvaranja.



3 Jednostavno održavanje

Zahvaljujući velikim prednjim vratima s izvlačnom središnjom lamelom su ugradni sklopovi lako dostupni – to štedi vrijeme čekanja i vaš je uređaj brzo ponovno spreman za uporabu.



4 Optimalna energetska učinkovitost

Potrošnja i troškovi energije ostaju niski zahvaljujući polno preklopivim pumpama s vodenim hlađenjem jer one koriste neiskorištenu toplinu za zagrijavanje vode za pranje.

OPCIONALNA OPREMA I TEHNIČKI PODACI

Alati za pranje za svaku potrebu

Fleksibilno oblikovanje programa

Promišljeni spremnik za alat za pranje

Uređaj za omekšavanje vode i osmozu

Tlak i količina vode varijabilni

Optimalna zaštita od smrzavanja

Individualna opskrba vodom

Inteligentni daljinski nadzor



SB MB

Tehnički podaci

Broj mjesta za pranje		2-4
Radni tlak	bar	120 / 100
Količina prijenosa po pumpi	l/h	900 / 500
Temperatura vruće vode	°C	maks. 60
Ulazna snaga po pumpi	kW	4,7 / 2,8
Električni priključak	Ph / V / Hz	3 / 400 / 50

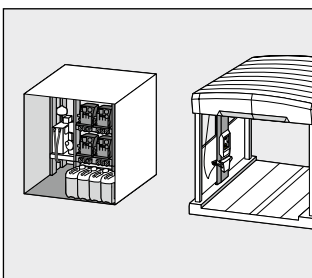

Skid izvedba

Tehnika se unaprijed montira na postolje i na licu mjesta se postavlja u prostor od strane kupca.

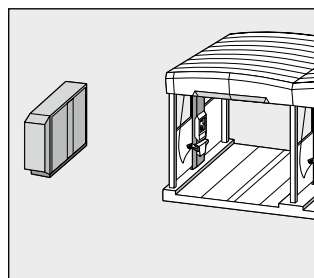

Cab izvedba

Postavljanje izvan mjesta za samoposlužno pranje. Jednostavan odabir programa putem jedinice za daljinsko upravljanje.

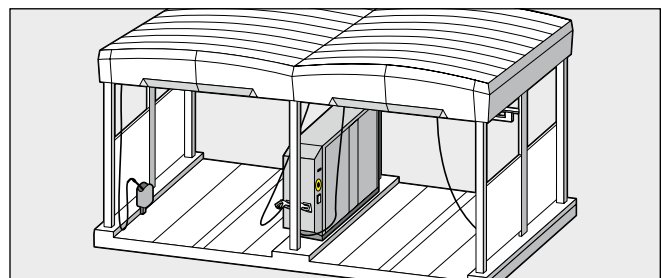

Cab-1 i Cab-2 izvedba

Cab-1 izvedba s kombiniranim alatom za pranje (četka i visoki tlak) ili Cab-2 izvedba s odvojenim alatima za pranje (odvojena četka i visokotlačna cijev za prskanje) postavljaju se između mjesta za samoposlužno pranje.

UREĐAJ ZA VIŠE MJESTA ZA SAMOPOSLUŽNO PRANJE



Kompaktnije i fleksibilnije ne ide

Uređaj SB M2 kompaktne konstrukcije i malih dimenzija, koji se mogu konfigurirati individualno prema vašim zamislima i potrebama, dostupan je u verziji s jednim ili dva mjesta, s inteligentnim prihvatom alata za pranje za maksimalno dva alata za pranje po jednom mjestu za pranje. Inteligentan koncept nastavlja se na odabranim komponentama iz našeg portfelja proizvoda i slijedi platformu inovativnog promišljanja.

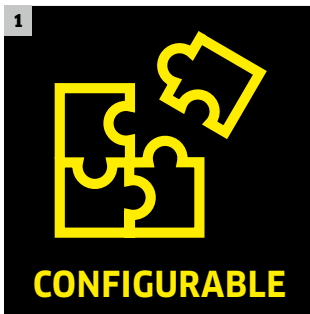

1 Konfigurabilan uređaj

- Konfiguriranje točno prema vašim potrebama.
- Rješenja ovisno o lokaciji.

2 Platforma promišljanja

- Uporaba postojećih komponenti iz portfelja proizvoda Kärcher.



3 Inovativan dizajn

- Lijep, inovativan i ergonomski dizajn.



4 Inteligentan prihvata alata za pranje

- Prima do 2 alata za pranje po mjestu za pranje.
- Sigurno spremište čuva alat za pranje od oštećenja.

MOGUĆNOSTI KONFIGURACIJE

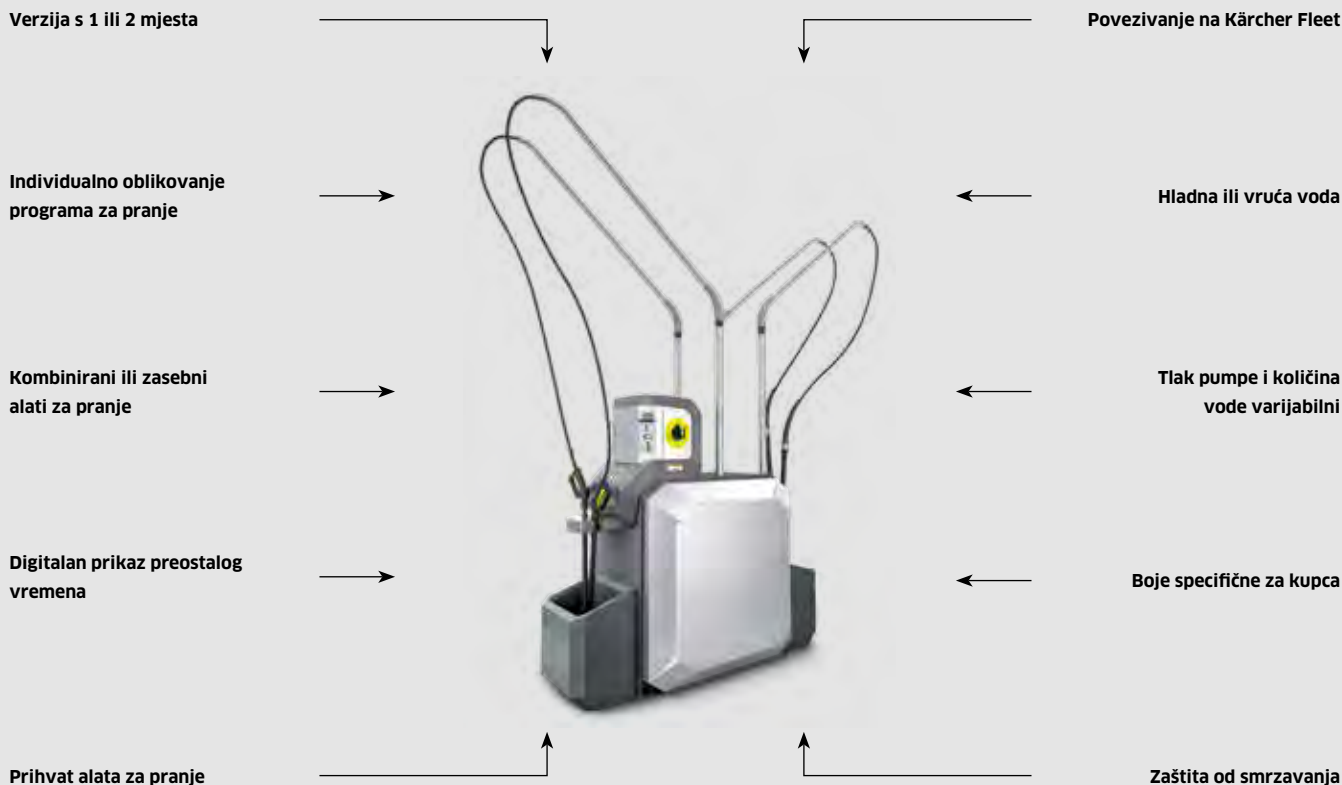

SB M2

Tehnički podaci

Broj mjesta za pranje		1-2
Radni tlak	bar	120 / 100
Količina prijenosa po pumpi	l/h	900 / 500
Radna temperatura	°C	-20 do +40
Temperatura vruće vode	°C	maks. 40
Električni priključak	Ph / V / Hz	1 / 230 / 50 3 / 400 / 50



Verzija s 1 ili 2 mjesta

Dostupan posve prema potrebi i raspoloživom prostoru, kao verzija s 1 ili 2 mjestima.



Alat za pranje po želji

Visokotlačna cijev za prskanje i četka za pjenu dostupne su kao kombinirani alat za pranje i kao zasebni alati za pranje.



Ekstra opcije programa

Visokotlačno čišćenje, pranje pjenu, ispiranje i vosak predstavljaju standard. Otapanje prljavštine na raspolaganju je kao opcija.

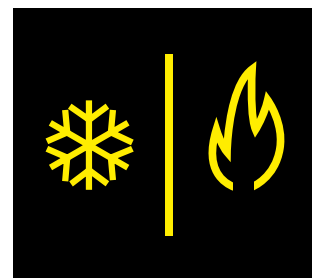

Hladna ili vruća voda

Ovisno o primjeni, možete birati između rada s hladnom i vrućom vodom.

ČELIČNA KONSTRUKCIJA



Kärcher čelična konstrukcija za samoposlužna mjesta za pranje: lijepo funkcionalna

Modularni koncept Kärcher čelične konstrukcije omogućuje opremanje centra za pranje odn. njegu za 1 do 8 mjesta za pranje u skladu sa specifičnim željama kupca. Čelična se konstrukcija može dobiti u 2 izvedbe: u normalnom slučaju vlasnik bira laku izvedbu. Teška izvedba je koncipirana za regije s povećanim opterećenjem vjetrom i snijegom.



1



2



3



4

1 Razne varijante krova

Krov je dostupan kao zaobljeni, prozirni krov od polikarbonata ili kao trapezni krov.

2 Različiti materijali pregradnih zidova

Pregradni zidovi mogu se isporučiti u staklu, kao trespa® ploča ili cerada te se mogu individualno oblikovati.

3 Koncept rasvjete s LED tehnologijom

Smanjuje potrošnju energije u odnosu na dosadašnje fluorescentne cijevi za 55 posto i produljuje životni vijek žarulja za 3 do 5 puta. Osim toga, promišljeni koncept rasvjete s integriranim efektom ugodnog osjećanja korisnicima pomaže pri orijentaciji.

4 Prilagodavanje u skladu sa specifičnim željama kupca

Čelična konstrukcija omogućuje postavljanje reklamnih ploča zahvaljujući posebnom trijemu, a time i postavljanje vašeg korporativnog identiteta. Prikazani dizajn je isključivo rezerviran za Clean-Park vlasnike.

SUSTAVI GLAVNOG SAMOPOSLUŽNOG USISAVAČA



Jednostavno usisavanje vozila

Sustav glavnog usisavača integrira pogon, filter i upravljanje u jednu kompaktnu cjelinu. Najmodernija tehnologija pruža odličan doživljaj usisavanja uz niske tekuće troškove. Za vlasnika to prije svega znači jednostavan, a ipak pouzdan rad. Iskušane komponente konstruirane za neprekidan rad smanjuju sklonost smetnja na nulu. Stalna snaga usisavanja korisniku donosi uštedu vremena, a time i zadovoljstvo.



1 Optimalno prilagođavanje snage

- Bočni kanalski kompresor s inteligentnom regulacijom osigurava stalnu snagu usisavanja.
- Moderni koncept pogona istodobno smanjuje potrošnju energije na potreban minimum.

2 Jednostavan za uporabu i upravljanje

- Ubacite kovanicu i idemo – koncept intuitivnog upravljanja i rukovanja osigurava doživljaj ugodnog usisavanja.
- Odozgo vođena vodilica usisnog crijeva pruža najbolji pristup i do brojnih kutova vozila.

3 Razne mogućnosti integracije

- Po potrebi se glavne komponente mogu isporučiti sa ili bez zaštitnih pregrada.
- Broj mjesta za usisavanje prilagođava se prema želji kupca i tako pruža najveću moguću fleksibilnost.

4 Minimalno održavanje

- Zahvaljujući automatskom čišćenju filtra sustav je jednostavan za održavanje i pouzdan u radu.
- Mimovod osigurava naknadno strujanje zraka u cjevovod i tako postiže efekt samočišćenja.

SAMOPOSLUŽNI USISAVAČI



Snažno usisava. Komforno. Individualno

Razvijeno za najveće zahtjeve po pitanju usisne snage, komfora i dizajna te savršeno prilagodljivo vašim individualnim potrebama: S našim modelom SB VC uvijek ćete imati baš onaj uređaj koji vam je potreban na vašoj lokaciji. Domišljati tehnički detalji čine usisavanje jednostavnijim, ali osiguravaju i rad bez problema i nezahjevno servisiranje.

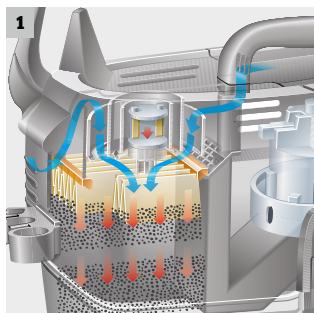

1 Tact, patentirano, automatsko čišćenje filtra

- Potpuno automatsko samočišćenje filtra.
- Usisna snaga uvijek ostaje konstantno na najvišoj razini.
- Niski troškovi održavanja i dug vijek trajanja filtra.

2 Uvlačenje crijeva sa štapićem od staklenih vlakana

- Inteligentan koncept minimalizira neželjeni kontakt usisnog crijeva s tlom.
- Štiti crijevo i sprečava unos prljavštine u vozilo.
- Jednostavna zamjena crijeva.

3 Optimizirana, ergonomska usisna mlaznica

- Specijalna struktura površine u području drške za optimalno rukovanje.
- Najbolje rezultati čišćenja na površinama i u prtljažnicima kao i za fuge i proreze koji su tipični za unutrašnjost vozila.

4 Ergonomski spremnik za nečistoću

- Potpuna iskorištenost zapremnine spremnika.
- Dugi intervali pražnjenja.
- Jednostavno i komforno pražnjenje.

MOGUĆNOSTI KONFIGURACIJE

Različiti sustavi pokretanja

Digitalan prikaz preostalog vremena u sekundama

Zvučna izolacija

Sustav s 3 ključa



Boje specifične za kupca

Ec-turbina

Verzija s 1 ili 2 mjesta

		SB VC 2 Ec	SB VC 1 Ec	SB VC 2	SB VC 1
Tehnički podaci					
Broj mjesta za usisavanje		2	1	2	1
Količina zraka	l/s	2 × 60	60	2 × 74	74
Vakuum	mbar	2 × 244	244	2 × 254	254
Sadržaj spremnika za nečistoće	l	2 × 36	36	2 × 36	36
Ulazna snaga	kW	2 × 1,38	1,38	2 × 1,38	1,38
Razina zvučnog tlaka	dB(A)	65	62	63	60
Električni priključak	Ph / V / Hz	1 / 230 / 50 / 60	1 / 230 / 50 / 60	1 / 230 / 50 / 60	1 / 230 / 50 / 60
Dimenzije (D × Š × V)	mm	600 × 1220 × 2200	600 × 850 × 2200	600 × 1220 × 2200	600 × 850 × 2200



Elektronički uređaj za provjeru kovanica

Individualno i jednostavno programiranje omogućuje obradu različitih vrsta kovanica i žetona sa samo jednim uređajem.



Digitalan prikaz preostalog vremena u sekundama

Vaši korisnici znaju u svako doba i točno u sekundu koliko im je vremena ostalo za usisavanje.



Boje specifične za kupca

Oplata dostupna u svim uobičajenim bojama RAL - baš po vašoj želji.



Dugotrajna Ec-turbina

Naš istosmjerni motor bez četke u usporedbi s uobičajenom tehnikom oduševljava zbog malog trošenja, a time i znatno duljeg vijeka trajanja.

UREĐAJI FORECOURT



Minimalna ulaganja, maksimalan rezultat

Upotrijebite naše uređaje Forecourt i postignite viši stupanj iskorištenosti svoje lokacije i pritom povećajte frekvenciju klijenata i promet. Spremaju se na malenom prostoru, brzo se ugrađuju, a rukovanje je iznimno jednostavno. Ovo je najjednostavniji način da proširite svoju ponudu i istovremeno povećate stupanj zadovoljstva svojih klijenata.



1 Air Water Tower AWT

Točna provjera i regulacija tlaka u gumama te mogućnost punjenje spremnika za vodu, npr. za pranje vjetrobranskog stakla, u jednom uređaju. Opcionalno se može dobiti i s integriranom zaštitom od smrzavanja.



2 Air Tower AT

Za preciznu provjeru i regulaciju tlaka u gumama – po želji opremljen i s integriranom zaštitom od smrzavanja.



3 Perfume Tower PT

Odmah neutralizira neugodne mirise kao primjerice dim cigareta u vozilu.



4 Mat Cleaner MA

Uređaj za čišćenje tepiha bez vode. Također dostupan s površinom za međudlaganje tepiha tijekom čišćenja.

		AWT	AWT Fp	AWT-C	AWT-C Fp
Tehnički podaci					
Ulazna snaga	kW	0,45	0,45	0,45	0,45
Klasa zaštite	IP	44	44	44	44
Električni priključak	Ph / V / Hz	1 / 230 / 50	1 / 230 / 50	1 / 230 / 50	1 / 230 / 50
Dimenzije (D × Š × V)	mm	423 × 423 × 1550	423 × 423 × 1550	423 × 423 × 1550	423 × 423 × 1550
Oprema					
Zaštita od smrzavanja		-	■	-	■
Umjeravanje*		-	-	■	■
Broj za narudžbu		1.534-902.0	1.534-903.0	1.534-912.0	1.534-913.0

		AT	AT Fp	AT-C	AT-C Fp
Tehnički podaci					
Ulazna snaga	kW	0,45	0,45	0,45	0,45
Klasa zaštite	IP	44	44	44	44
Električni priključak	Ph / V / Hz	1 / 230 / 50	1 / 230 / 50	1 / 230 / 50	1 / 230 / 50
Dimenzije (D × Š × V)	mm	423 × 423 × 1550	423 × 423 × 1550	423 × 423 × 1550	423 × 423 × 1550
Oprema					
Zaštita od smrzavanja		-	■	-	■
Umjeravanje*		-	-	■	■
Broj za narudžbu		1.534-900.0	1.534-901.0	1.534-910.0	1.534-911.0

		PT	PT Fp
Tehnički podaci			
Ulazna snaga	kW	0,30	0,30
Klasa zaštite	IP	44	44
Električni priključak	Ph / V / Hz	1 / 230 / 50	1 / 230 / 50
Dimenzije (D × Š × V)	mm	423 × 423 × 1550	423 × 423 × 1550
Oprema			
Zaštita od smrzavanja		-	■
Broj za narudžbu		1.534-908.0	1.534-909.0

		MA 80	MA 80 S	MA 80-3	MA 80-3 S
Tehnički podaci					
Ulazna snaga	kW	0,40	0,40	0,40	0,40
Klasa zaštite	IP	44	44	44	44
Električni priključak	Ph / V / Hz	1 / 230 / 50	1 / 230 / 50	3 / 400 / 50	3 / 400 / 50
Dimenzije (D × Š × V)	mm	1097 × 531 × 1071	1511 × 531 × 1071	1097 × 531 × 1071	1511 × 531 × 1071
Oprema					
Pretinac		-	■	-	■
Broj za narudžbu		1.534-904.0	1.534-905.0	1.534-906.0	1.534-907.0
Cijena		na upit	na upit	na upit	na upit
Pribor					
Spremnik za nečistoću		□	□	□	□
Broj za narudžbu		4.070-351.0	4.070-351.0	4.070-351.0	4.070-351.0

■ Sadržano u opsegu isporuke. □ Opcijski pribor. * Prema državnim zakonima provjerite je li potreban umjeren uređaj.

RECIKLIRANJE VODE - EKOLOŠKO I EKONOMIČNO

Regeneracija odnosno priprema otpadne vode, koja nastaje u autopraonicama i tijekom industrijskog visokotlačnog čišćenja, često je zakonski propisana. S našim sustavima za recikliranje nećete samo bez problema zadovoljiti norme i propise, već ćete istodobno znatno smanjiti potrošnju i troškove za svježvu vodu i sredstva za čišćenje. Na taj ćete način uštedjeti do 95 posto.





WRB Bio

Zahvaljujući vrlo visokoj stopi recikliranja do 95 posto ovaj kompaktan sustav prikladan je za sve praoalice za osobna vozila u autokućama, radionicama, na benzinskim postajama i u centrima za njegu vozila koji rade s recikliranom vodom. Sustav radi pouzdano i proizvodi recikliranu vodu najveće kvalitete uz konkurentne troškove ulaganja.

Evo kako ćete ispravno pročitati nazive uređaja:

Model	Protočna snaga	Oprema
Primjer: WRH	1200	Classic
WRP = Water Reclamation Particles (uređaj za smanjenje čestica)	Protočna snaga u litrama po satu	Classic = jednostavna oprema s ručnim ispiranjem filtra Car Wash = uporaba u automatskim autopraonicama
WRH = Water Reclamation Hydrocarbons (uređaj za smanjenje ulja/ugljikovodika)		
WRB = Water Reclamation Biology (uređaj za smanjenje biološki razgradivih tvari)		



Kärcher nudi odgovarajuće rješenje za recikliranje vode pri uporabi visokotlačnih čistača. U tu svrhu se kombiniraju modularne standardne komponente za individualne sustave koje osiguravaju pridržavanje traženih graničnih vrijednosti i potencijalnu uštedu.



Za uklanjanje lebdećih tvari koriste se hidrociklon ili pješčani filter. Za uklanjanje ulja, ovisno o opterećenju uljem, koriste se postupci dokazani u dugogodišnjoj praksi poput filtriranja aktivnim ugljenom ili taloženja/flokulacije.



RECIKLIRANJE VODE ZA AUTOPRAONICE

85 % uštede vode. 100 % čistoće



Kärcher s ovim sustavom nudi sve za brzo i temeljito čišćenje vozila, od osobnih do teretnih vozila i putničkih autobusa. S Kärcher sustavima za recikliranje vode mogu se ostvariti ogromne uštede smanjenjem potrošnje svježe vode do 85 posto.

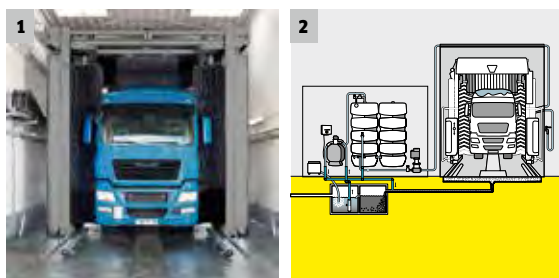

1 Rješenje bez kemijskih sredstava

- Niski operativni troškovi.
- Robustan postupak filtriranja.

2 Modularan koncept

- Rješenja ovisno o lokaciji i željama kupca.

WRP 16000

WRP 8000

- Ušteda svježe vode do 85 %
- Protok do 16000 l/h
- Jednostavna instalacija

- Ušteda svježe vode do 85 %
- Protok do 8000 l/h
- Jednostavna instalacija

Tehnički podaci

Proizvodnja reciklirane vode	l/h	16000	8000
Napon	V	230	230
Frekvencija	Hz	50	50
Težina	kg	375	255
Dimenzije (D × Š × V)	mm	760 × 760 × 1300	610 × 610 × 1100
Broj za narudžbu		1.217-152.0	1.217-151.0

RECIKLIRANJE VODE ZA AUTOPRAONICE

85 % uštede vode s hidrociklonom



Sustav za recikliranje vode WRP Car Wash za praonice za osobna vozila s hidrociklonom ima protočnu snagu do 3000 l/h. Sustav smanjuje potrošnju svježe vode do 85 %.

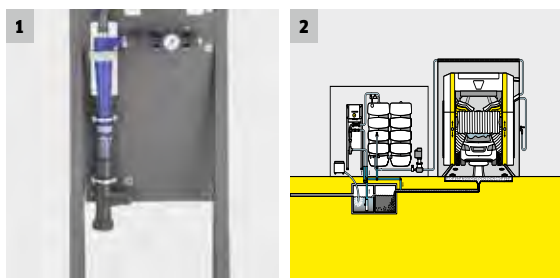

1 Fizikalni filter bez troškova održavanja

- Nije potrebno ispiranje filtra.
- Nije potrebna zamjena materijala filtra.

2 Kompaktan sustav

- Zauzima malo mjesta.
- Naknadna ugradnja moguća bez problema.

WRP Car Wash

- Ušteda svježe vode do 85 %
- Nije potrebna zamjena filtra
- Niski operativni troškovi

Tehnički podaci

Proizvodnja reciklirane vode	l/h	3000
Napon	V	230
Frekvencija	Hz	50
Težina	kg	40
Dimenzije (D × Š × V)	mm	503 × 240 × 1863
Broj za narudžbu		1.217-153.0

BIOLOŠKO PROČIŠĆAVANJE OTPADNIH VODA ZA PRANJE VOZILA



Ušteda svježe vode do 95 posto sa sustavom WRB Bio

WRB Bio, naš sustav za biološko pročišćavanje otpadne vode, pozdano i na ekološki prihvatljiv način pročišćava otpadnu vodu u autopraonicama bez uporabe sredstava za flokulaciju, vraća je kao bistru potrošnu vodu u kružni tok i tako pomaže uštedjeti svježju vodu do 95 posto. Osim toga, sustav ispunjava očekivanja izvrsnim omjerom troškova i koristi.



1 Vrlo visoka kvaliteta potrošne vode

- Bistra, bez zamućenja.
- Praktično neutralnog mirisa.
- Omogućuje uštedu svježe vode do 95 posto.

2 Kompaktna izvedba

- Prikladan i za skućene prostore.
- Instalacija moguća kao zamjena „starog“ pješčanog filtra.
- Naknadno opremanje bez skupih završnih radova.

3 S registracijom vrste

- Najdalekosežnija kružna vodilica sukladno Prilogu 49 Uredbe o otpadnim vodama.
- Pojednostavljeni postupak odobrenja.
- Nije potreban separator ulja kao stupanj obrade.

4 Biološko tretiranje otpadne vode

- Razgradnja sredstava za čišćenje i pomoćnih sredstava za sušenje.
- Bez uporabe sredstava za flokulaciju.

WRB 4000 Bio

WRB 2000 Bio

- konkurentni troškovi ulaganja
- optimalan za automatske autopraonice
- niski troškovi održavanja

- konkurentni troškovi ulaganja
- optimalan za automatske autopraonice
- niski troškovi održavanja

Tehnički podaci

		WRB 4000 Bio	WRB 2000 Bio
Proizvodnja reciklirane vode	I/h	4000	2000
Napon	V	3 × 400	3 × 400
Frekvencija	Hz	50	50
Težina	kg	400	300
Dimenzije (D × Š × V)	mm	900 × 600 × 1800	900 × 600 × 1800
Broj za narudžbu		na upit	na upit



RECIKLIRANJE VODE ZA VISOKOTLAČNE ČISTAČE

Priprema vode bez kemijskih sredstava



Sustavi za recikliranje vode bez kemijskih sredstava WRH 1200 Classic i WRP 1000 Classic opskrbljuju visokotlačne čistače u neprekidnom radu recikliranom vodom (1000 l/h) od ručnog pranja vozila.



1 Rješenje bez kemijskih sredstava

- Niski operativni troškovi.
- Izravna opskrba visokotlačnog čistača.

2 Periv filter

- Učinkovito uklanjanje čestica > 5 µm.
- Izvrstan omjer cijene i kvalitete.

WRH 1200 Classic

WRP 1000 Classic

- Za srednji udio ulja: 5-30 mg/l
- Ušteda svježe vode do 85 %
- Protok do 1200 l/h

- Za otpadnu vodu koja ne sadrži ulje: < 5 mg/l
- Ušteda svježe vode do 85 %
- Protok do 1000 l/h

Tehnički podaci

Proizvodnja reciklirane vode	l/h	1200	1000
Napon	V	230	-
Frekvencija	Hz	50	-
Težina	kg	110	45
Dimenzije (D × Š × V)	mm	1000 × 480 × 1600	660 × 450 × 1100
Broj za narudžbu		1.217-111.0	1.217-108.0

RECIKLIRANJE VODE ZA VISOKOTLAČNE ČISTAČE

Rješenje kod opterećenja uljem



U svim područjima, u kojima prilikom pranja visokotlačnim čistačima dolazi do većih opterećenja uljem, je dokazani sustav HDR 777 pravo rješenje. Kärcher HDR 777 priprema vodu za pranje s udjelom ulja od 30 do 100 mg/l tako da se ona ponovno koristi za pranja ili da se dodavanjem posebnih sredstava za flokulaciju može ispustiti u kanalizaciju.

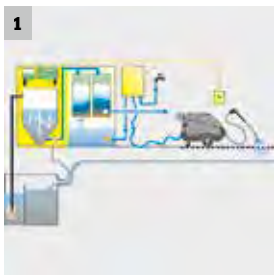

1 Automatsko doziranje sredstva za flokulaciju

- Jednostavno rukovanje i sigurno pridržavanje graničnih vrijednosti ugljikovodika.

2 Kemijska flokulacija

- Učinkovito uklanjanje ulja i nečistih tvari.

HDR 777

HDR 777-VA

- Za visoki udio ulja: 30-100 mg/l
- Ušteda svježe vode do 85 %
- Protočna snaga do 800 l/h

- Za visoki udio ulja: 30-100 mg/l
- Ušteda svježe vode do 85 %
- Protočna snaga do 800 l/h

Tehnički podaci

Proizvodnja reciklirane vode	I/h	600 / 800	600 / 800
Napon	V	230	230
Frekvencija	Hz	50	50
Težina	kg	485	485
Dimenzije (D × Š × V)	mm	1300 × 630 × 1300	1300 × 630 × 1300
Broj za narudžbu		1.208-100.0	1.208-102.0

RJEŠENJA ZA ČIŠĆENJE UNUTRAŠNOSTI SPREMNIKA

Transport i logistika središnji su zadaci umreženog gospodarstva. Procesi moraju biti međusobno savršeno usklađeni, ali i transportna sredstva moraju biti dostupna i spremna za rad. Svejedno što se transportira. Čišćenje po rokovima odnosno potrebi mora biti učinkovito, brzo i pouzdano. Cisterne, vagoni, ISO kontejneri, IBC i višekratne posude postavljaju najrazličitije zahtjeve za strojeve, pribor i sredstva za čišćenje. U sustavu Kärcher sa savršeno usklađenim komponentama pronaći ćete optimalno rješenje za svaki zadatak čišćenja.

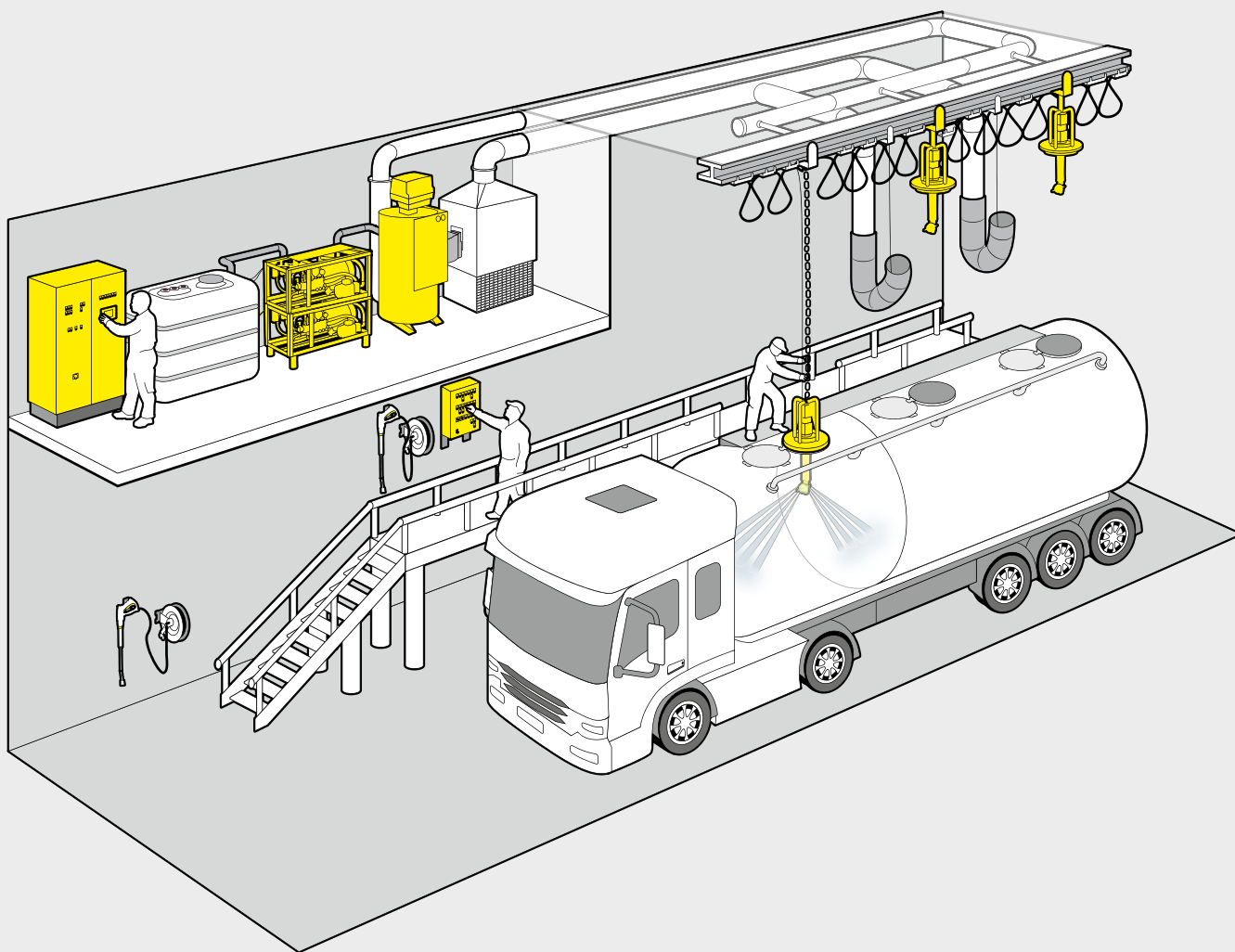

Sadržaj Čišćenje unutrašnjosti spremnika

Čišćenje unutrašnjosti spremnika

Stranica 406



1 Čišćenje spremnika i silosa

- Čišćenje unutrašnjosti od tekućih i krutih materijala.
- Upotrebljava se u kombiniranom prometu željeznica-cesta.
- Do 5 komora volumena od 9 do 28 m³ po komori.
- Smanjuje uporabu energije i kemikalija zahvaljujući specijalnom softveru Kärcher i inovativnim kemijskim premazima.

2 Čišćenje ISO kontejnera

- U kombiniranom prometu brod-željeznica-cesta.
- Stanica za čišćenje Kärcher sa sustavom tračnica za dizalicu, prilagođena zahtjevima.
- Specijalni postupak za čišćenje lateksa i umjetne smole.

3 Čišćenje vagona cisterne

- Čišćenje vagona cisterne za tekuće materijale / opasne tvari.
- Može se izvesti s više kolosijeka za paralelan rad.
- Čišćenje željezničkih vagona cisterni duljine do 24 metra.
- Djelomično ekstremni vanjski uvjeti zahtijevaju inteligentne postupke za predgrijavanje viskoviskoznih tvari.

RJEŠENJA PO MJERI NA BAZI MODULA KOJI STE SAMI RAZVILI

Rješenja iz sustava Kärcher za čišćenje spremnika konstruiraju se na bazi modularnih komponenti. Pritom se u obzir uzimaju klijentovi motivi kao i lokalne teme. Jedna od glavnih zadaća inženjera jest odabir učinkovitih komponenti tako da se mogu postići minimalni troškovi energije i rada. Pritom je velika prednost da se upotrijebljene komponente razvijaju specijalno za čišćenje unutrašnjosti spremnika. Naše dugogodišnje iskustvo u čišćenju unutrašnjosti spremnika ulazi u definiciju proizvoda, a standardi industrije podrazumijevaju se sami po sebi. Širok spektar modularnih komponenti omogućuje optimalno rješenje za gotovo svaku primjenu.

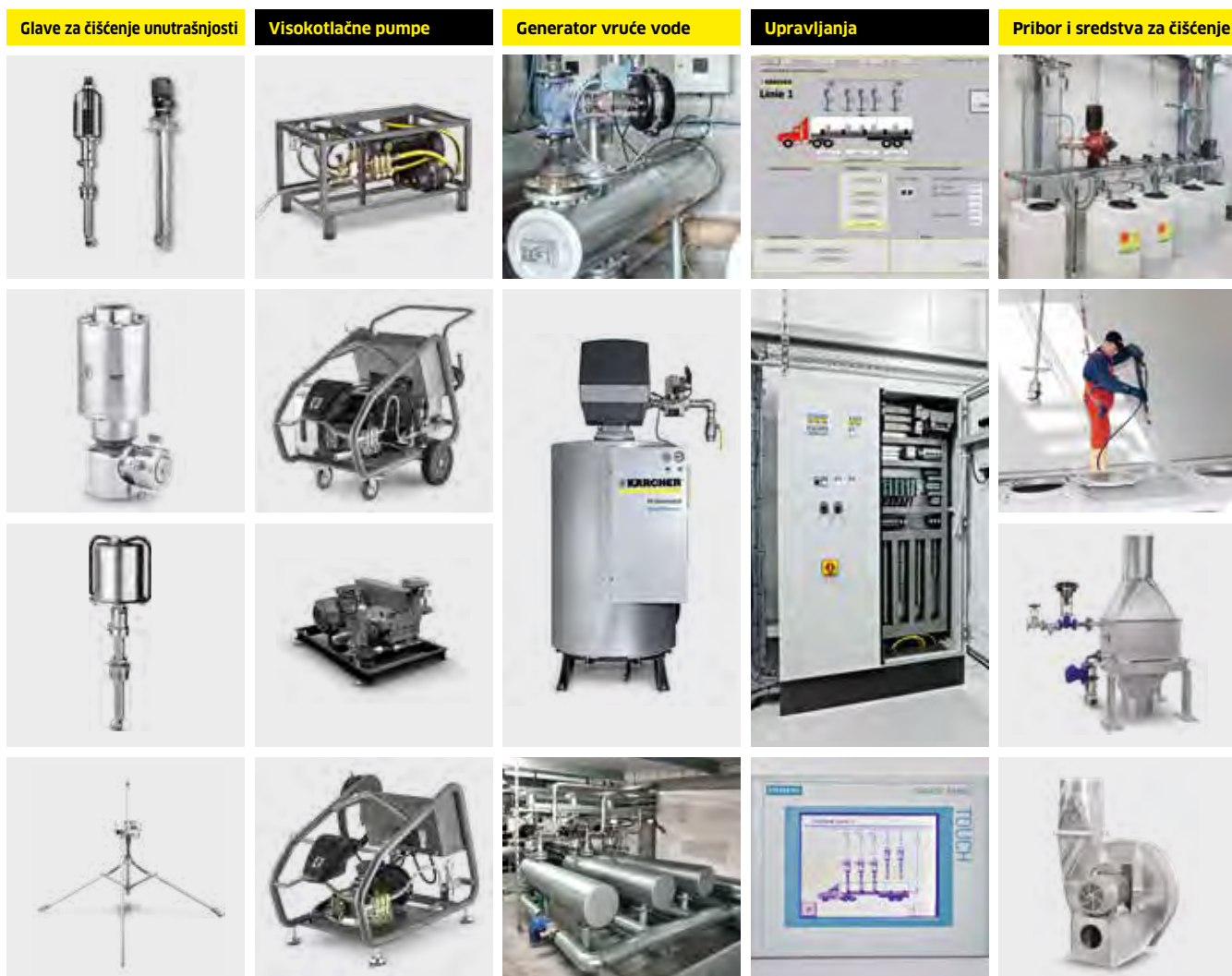

Upravljanje sustavima specifično za klijenta



Kärcher nudi čitav spektar upravljanja sustavima specifičnih za klijenta. Oni sežu od upravljanja za male sustave s jednostavnim upravljanjem pa sve do velikih postrojenja sa složenim zahtjevima za čišćenje uključujući brojne opcije. Pritom se upravlja svim procesima i to čitavim procesima: počevši od registracije klijenta i odabira programa preko komunikacije između kontrolne prostorije i područja za pranje pa sve do osiguranja kvalitete i dokumentiranja.

- Ručno čišćenje ili automatski odabir programa i aktivacija preko PLC-a.
- Vizualni prikaz komponenti koje rade.
- Validacija programskih parametara kao što su tlak, temperatura, protok i doziranje sredstva za čišćenje.

MODULARNA GLAVA ZA ČIŠĆENJE UNUTRAŠNOSTI



Izdržat će sve. Očistit će svaki spremnik

Naša inovativna, samopogonjena glava za čišćenje unutrašnjosti od plemenitog čelika razvijena je specijalno za čišćenje najrazličitijih spremnika kao npr. silosa, kontejnera od 20' ili željezničkih vagona cisterni. Ima odobrenje ATEX, vrlo je otporna na kiseline, lužine, otapala i demineraliziranu vodu, a moguće je slobodno konfiguriranje protoka, tlaka i broja okretaja.

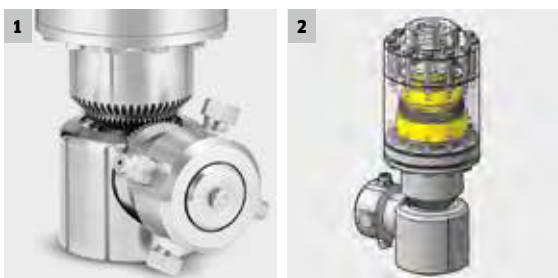

1 Konstantan broj okretaja zahvaljujući inovativnoj pogonskoj turbini

- Za najbolje moguće rezultate čišćenja.
- Moguće slobodno biranje opreme mlaznicama.

2 Samopogon preko volumnog protoka

- Nije potrebna vanjska opskrba energijom.

ICH 80/16 Ps

- Glava za čišćenje unutrašnjosti, od plemenitog čelika, s odobrenjem ATEX
- Inovativan mjenjač za mlaz tekućine
- Moguće slobodno konfiguriranje protoka, tlaka i broja okretaja

Tehnički podaci

Protok	l/h	2000-8000
Tlak	bar	60-160
Temperatura	°C	maks. 90
Pogon		Mlaz tekućine
Otvor spremnika	mm	150
Broj okretaja	okr/min	12-30
Težina	kg	10
Mlaznice	Kom	2 / 4
Broj za narudžbu		1.509-400.2

ODABIR MODULARNIH GLAVA ZA ČIŠĆENJE UNUTRAŠNJOSTI



HKF 50 P

HKS 100
speed control

HKF 200 E



ICH 140/14 Ps F2

- Glava za čišćenje unutrašnjosti, od plemenitog čelika, s odobrenjem ATEX
- Podesiv broj okretaja zbog pogona na komprimirani zrak
- Varijabilni protok i tlak
- Brtva PTFE
- Otporno na kiseline, lužine i otapala

- Glava za čišćenje unutrašnjosti, od plemenitog čelika, s odobrenjem ATEX
- Mala veličina
- Mjenjač za mlaz tekućine
- Podesiv broj okretaja
- Varijabilni protok i tlak
- Brtva PTFE
- Otporno na kiseline, lužine i otapala

- Glava za čišćenje unutrašnjosti, od plemenitog čelika, s odobrenjem ATEX
- Konstantan broj okretaja zbog električnog pogona
- Varijabilni protok i tlak
- Brtva PTFE
- Otporno na kiseline, lužine i otapala

- Glava za čišćenje unutrašnjosti, od plemenitog čelika, s odobrenjem ATEX
- Težište željezničkog vagona cisterne
- Mjenjač za mlaz tekućine
- Naparivanje preko zasebne mlaznice
- Povećanje doseg zbog sklopivog mehanizma
- Prikladno za željezničke vagonne cisterne s 4 i 8 osovina

Tehnički podaci

		HKF 50 P	HKS 100	HKF 200 E	ICH 140/14 Ps F2
Protok	l/h	maks. 1500	1200-6000	maks. 10000	7200-14000
Tlak	bar	maks. 100	30-100	maks. 200	30-140
Temperatura	°C	maks. 95	maks. 60 (80)	maks. 95	maks. 95
Pneumatski pogon	bar / l / min	4-7 / 450	-	-	-
Električni pogon	Ph / V / Hz	-	-	3 / 400 / 50	-
Min. otvor spremnika	mm	50 / 70	200	180 / 200	500
Broj okretaja	1/min	10-20	8-40	18,5	10-20
Težina	kg	7	6	35	170
Vrsta zaštite	IP	-	-	65	-
Broj za narudžbu		3.631-008.0	3.632-030.0	4.631-002.0	2.631-002.0

ODABIR MODULARNIH INDUSTRIJSKIH PUMPI



HDI 30/10

HDI 38/12

HDI 60/10

HDI 60/14

Tehnički podaci

		HDI 30/10	HDI 38/12	HDI 60/10	HDI 60/14
Protok	l/h	maks. 3000	maks. 3800	maks. 6000	maks. 6000
Tlak	bar	maks. 100	maks. 120	maks. 100	maks. 140
Temperatura	°C	maks. 60	maks. 60	maks. 85	maks. 85
Električni pogon	Ph / V / Hz / kW	3 / 400 / 50 / 11	3 / 400 / 50 / 15,5	3 / 400 / 50 / 22	3 / 400 / 50 / 30
Težina	kg	190	220	250	275
Broj za narudžbu		1.509-002.0	1.509-003.0	1.509-006.0	1.509-007.0

OSTALE KOMPONENTE: GENERATOR VRUĆE VODE



HWE 4000 Gas modularni eco!efficiency

- Optimalan učinak čišćenja. Zadana temperatura precizno se i jednostavno namješta na +/- 2 °C
- Brojne mogućnosti primjene s fleksibilnim količinama protoka (ABS para, mlazna cijev)
- Dug vijek trajanja visokotlačnih pumpi jer moraju raditi s hladnom vodom zbog stvaranja vruće vode na tlačnoj strani
- Kompaktna, samostojeća konstrukcija zahtijeva malo prostora
- Visokokvalitetna grijača spirala od otpornog plemenitog čelika osigurava niske troškove servisiranja

Tehnički podaci

Protok	l/h	1300-8000
Tlak	bar	maks. 160
Učinak topline	kW	420
Temperatura	°C	maks. 95
Električni pogon	V / Hz / kW	1 × 230 / 50 / 0,75
Težina	kg	550

OSTALE KOMPONENTE: SUŠENJE



Sušenje s izmjenjivačem topline

- Centralna jedinica za sušenje s optičnim zrakom
- Optimalan rezultat sušenja zahvaljujući velikom protoku zraka
- Visokokvalitetni materijali i komponente - npr. lamelaste cijevi s rebrima od pocinčanog čelika, rebraste ploče od plemenitog čelika ili aluminija
- Prikladno za rad s vodom, parom ili termičkim uljem

Tehnički podaci

Protok zraka	m ³ /h	4000
Tlak	Pa	3800
Pogon	V / Hz / kW	3 × 400 / 50 / 7,5
Težina	kg	150

ODGOVORNOST ZA PRIRODU, KULTURU I DRUŠTVO

Zalažemo se za uspjeh. To je još istinitije u svijetu u kojem ideja društvenog zalaganja često pada u zaborav. Kao obiteljska tvrtka želimo preuzeti odgovornost. Bilo u SOS dječjim selima, na povijesnim građevinama ili u zaštiti vode: Uz pomoć naše tehnologije čišćenja, stručnosti i donacija zalažemo se za čist okoliš i pružamo podršku ljudima kojima je potrebna pomoć.

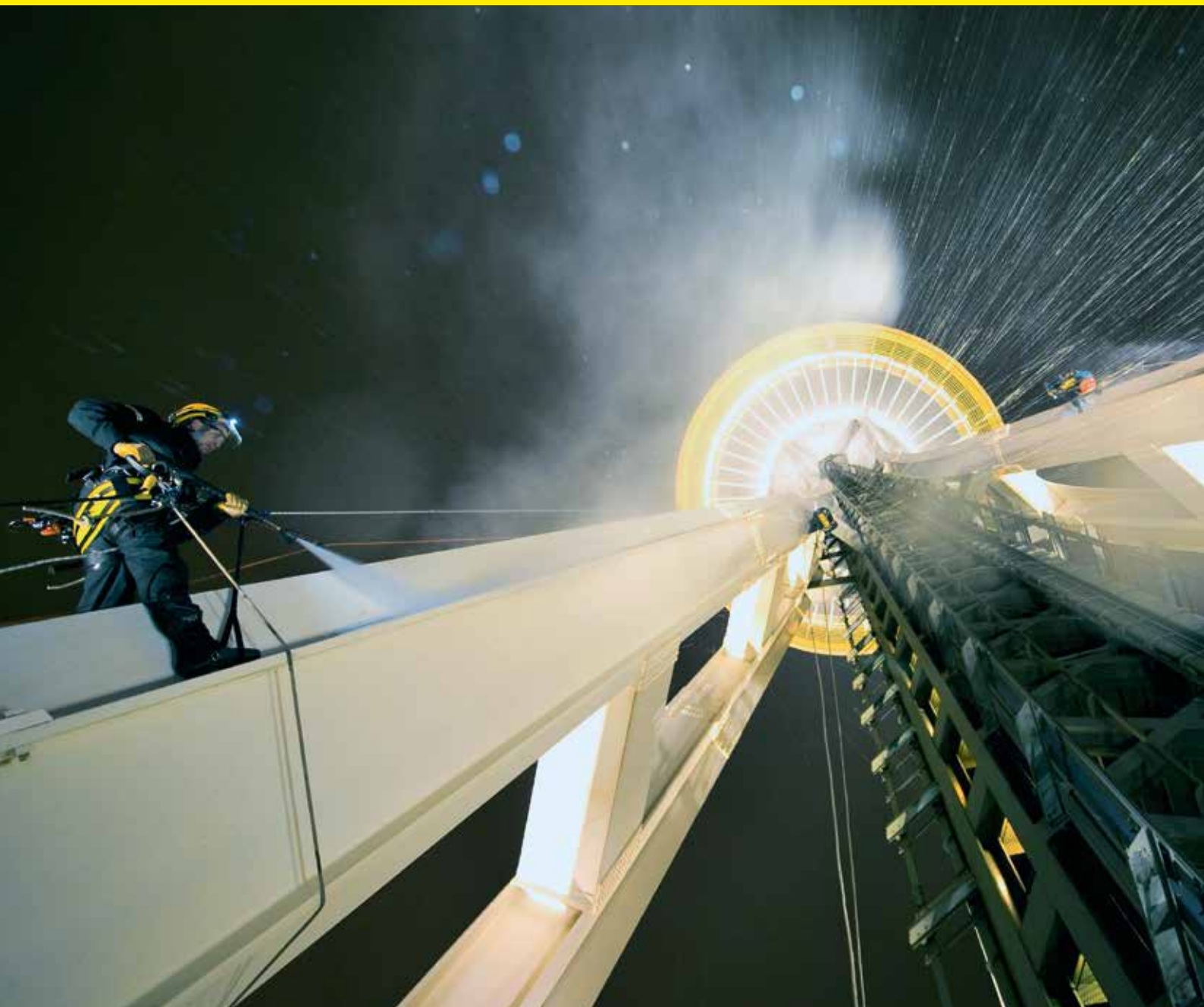

Sadržaj Izvješće o održivosti

Upravljanje održivošću	Stranica 411
Fokus 1 – Odgovornost za prirodu, kulturu i društvo	Stranica 412
Održivost u brojkama	Stranica 416
Fokus 2 – Odgovornost za lanac isporuke i proizvode	Stranica 421

Mi preuzimamo odgovornost: za okoliš, naše proizvode, lanac isporuke, poduzeće, društvo i naše zaposlenike. U 2017. godini nastavili smo napredovati u ovih šest područja djelovanja naše strategije održivosti – od energetske učinkovitosti do društvenih standarda.

89%
već postignuto

VIZIJA 2020

NA ČEMU SMO RADILI?

- Iz programa održivosti „Sustainability Excellence“ (Izvrsnost u održivosti) usvojenog 2014. godine, osam od ukupno 14 opsežnih ciljeva sada je u potpunosti ostvareno.
- Ekološki i društveni standardi čvrsto su etablirani u lancu isporuke – Kärcher je provjerio sve svoje glavne trgovce i špeditere. „Samo u 2017. godini ocijenili smo 1.671 dobavljača putem interneta. Osim audita provedenih na licu mjesta, ovo je još jedan pristup osiguravanju globalnih standarda“, objašnjava Andreas Mayer, voditelj odjela za sustave upravljanja i održivost.
- Sustav upravljanja energijom prema DIN EN ISO 50001 uspješno je uveden u sve njemačke pogone; u 2018. godini proširit će se na lokacije u Italiji i Rumunjskoj.
- Analiza potrošnje energije pokazala je potencijal uštede od nekoliko stotina tisuća eura i 4.500 megavat sati godišnje – to odgovara prosječnoj potrebi cijele općine. Već su poduzete prve mjere poput energetske obnove ili prelaska na LED rasvjetu.

ŠTO JE NOVO?

- Analiza ciljeva održivog razvoja (SDGs) Ujedinjenih naroda u pogledu naših mogućnosti da podržimo ove ciljeve. Samo moramo definirati konkretna područja djelovanja. Stoga smo proveli svjetska istraživanja u Kärcheru i radionice na razini upravljanja. Istraživanje vanjskih dionika planirano je za 2019. godinu.
- Radimo sa softverom za upravljanje okolišem EcoWebDesk koji nam omogućuje brže i kvalitetnije dobivanje ključnih brojki važnih za održivost u cijelom svijetu.
- Uključeni smo u novoosnovanu radnu skupinu „Corporate Responsibility“ (Korporativna odgovornost) udruge njemačke strojarke industrije (VDMA).
- Od sredine 2017. godine bavimo se pitanjem koje će teme održivosti biti važne za nas nakon 2020. godine i kako možemo još intenzivnije implementirati održivost u poduzeće i njegove procese.



Kako bismo osobito istaknuli svoje zalaganje, početkom 2016. godine potpisali smo pariški sporazum „Paris Pledge for Action“. Zalažemo se za globalnu zaštitu klime s ciljem da se globalno zatopljenje drži ispod rasta od 2 °C.

ZA ZAŠTITU SPOMENIKA I POVIJESNIH GRAĐEVINA

Tvrtka Kärcher je u okviru svojeg programa kulturnog sponzorstva očistila više od 140 spomenika od 1980. godine diljem svijeta. Pritom proizvođač uređaja za čišćenje uvijek usko surađuje s vlasnicima spomenika, restauratorima i povjesničarima umjetnosti te stalno razvija nove ekološki prihvatljive metode čišćenja specifične za spomenike.

Čuveni **Hermannov spomenik** uzvišeno je smješten iznad Teutoburške šume i godišnje ga posjeti više od 500.000 posjetitelja. Međutim, biološko onečišćenje i utjecaji iz okoliša s vremenom su ostavili vidljive tragove na najvišem kipu u Njemačkoj. U jesen 2016. godine Kärcherov tim za čišćenje popeo se na podizne platforme i očistio Hermannov spomenik uz pomoć visokotlačnih čistača s vrućom vodom kako bi se još dugo mogao pokazivati u najboljem svjetlu.



Nakon dvije godine priprema konačno su bili spremni u proljeće 2016. godine: Za svoj prvi tajvanski projekt čišćenja, Kärcherovi stručnjaci za čišćenje otputovali su u zemlju u kojoj se nalazi jedna od najvažnijih tvrđava. **Tvrđava Anping** u gradu Tainanu stara je 400 godina i donedavno je bila obrasla algama, gljivicama i lišajevima koje oštećuju supstancu. Bez uporabe kemijskih dodataka, Kärcher je uklonio onečišćenje samo vrućom parom pod minimalnim tlakom te je tako produljio životni vijek ovog kulturnog mjesta.



Zavjetna crkva u Beču jedna je od najvažnijih neogotičkih sakralnih građevina u svijetu. Za obnovu njezinog središnjeg tornja tražilo se rješenje za čišćenje koje bi očuvalo zaštitnu osnovnu patinu olovnog krovništva, a da se pažljivo ukloni štetna crna patina. Uređaji za čišćenje mlazom suhog leda Kärcher oduševili su pri probnom čišćenju i stoga smo ih u okviru kulturnog sponzorstva mogli dati na raspolaganje angažiranim industrijskim alpinistima zajedno s potrebnim suhim ledom.

U proljeće 2017. godine još je jedan projekt čišćenja odveo Kärcherov tim na poznato **groblje Green-Wood** u New Yorku. Tri od mnogih drevnih mauzoleja bili su tako jako prekriveni lišajevima, algama i mahovinom da su se ispod mramornih površina već pojavili prvi znakovi oštećenja. Kombinacija visokotlačnih čistača s vrućom vodom i postupka čišćenja mlazom pod niskim tlakom dala je traženo nježno rješenje za čišćenje.



Najveća sferična građevina u svijetu je **Ericsson Globe** u središtu Stockholma. Arena je smještena uz brzu, vrlo prometnu cestu što je nakon 27 godina ostavilo vidljive tamne tragove na svijetloj fasadi. Vrijeme je za prvo temeljito čišćenje visokotlačnim čistačima s vrućom vodom Kärcher! Tijekom radova u proljeće 2016. godine posebno se vodilo računa da otopljene čestice ne dospiju u okolne rijeke i da se ostaci ulja sakupe pomoću filtara te pravilnu zbrinu.

Željeznički kolodvor u Rigi predstavlja važno prometno čvorište u Moskvi. Povodom 180. rođendana Ruskih željeznica, Kärcher je očistio pročelje prijemne zgrade kolodvora koje ima puno detalja. U roku od dva tjedna 4.000 m² opeke i žbuke vraćeno je u prvobitno stanje uz pomoć mobilnih visokotlačnih čistača s hladnom vodom na benzin.

VRIJEME ZA ZAHVALNOST

Zamislite da dodete u svoj ured, a košara za papir je prepuna. Toaleti nisu očišćeni, podovi nisu usisani. Mrlje od kave ukrašavaju stol za sastanke, a prozori su prljavi. To bi privuklo pozornost i dan bi loše započeo. Ali činjenica da iz dana u dan postoje ljudi koji se brinu da su javni prostori, uredi ili bolnice čisti i higijenski te koliko je to važno za naše društvo – to se gotovo ne uzima u obzir. Vrijeme je za reći hvala.



Kako je sve počelo

Inicijativa „Thank your Cleaner Day“ započela je prije četiri godine na Novom Zelandu. Lillian Small, tadašnja izvršna direktorica tamošnje Udruge upravitelja zgrada, objašnjava motivaciju: „Industrija čišćenja često je nevidljiva onima koji imaju koristi od pruženih usluga. A naše usluge i čistači često su podcijenjeni. Čak se niti u medijima nije gotovo pozitivno izvještavalo iako upravitelji zgrada rade vrlo profesionalno i sastavni su dio današnjeg društva.“ Zbog toga je Small pokrenula inicijativu „Thank your Cleaner Day“ s ciljem da pozitivno promijeni percepciju profesionalnih usluga čišćenja. Kako bi se mogla globalno pozabaviti tom temom, Lillian Small tražila je partnera za suradnju u industriji čišćenja - i pronašla ga je u Kärcheru.

Marc Van Ingelgem, izvršni potpredsjednik Global Sales Management, objašnjava motive tvrtke da podrži inicijativu: „Ovdje se uopće ne radi o nama, nego o čistačima i industriji čišćenja. Tvrtke i njihovi zaposlenici zaslužuju pažnju zbog napornog posla koji obavljaju. „Thank your Cleaner Day“ je odličan koncept koji Kärcher rado podržava – jer u tome vidimo potencijal da promijenimo status quo.“

Jednostavnom riječju hvala može se postići puno

U zemljama sudionicama Kärcherove podružnice diljem svijeta zajedno rade s udrugama upravitelja zgrada ili pojedinim pružateljima usluga na tome da se prida što veća pažnja inicijativi „Thank your Cleaner Day“. „Upravitelji zgrada definiraju sa svojim klijentima najbolji način kako bi se mogli zahvaliti na ‚Thank your Cleaner Day‘ na licu mjesta. Tom se prilikom u tvrtkama koje su angažirale čistače odvijaju manje ili veće kampanje kako bi se priznala njihova usluga“, objašnjava Van Ingelgem.

„Thank your Cleaner Day“ osvaja svijet

Dosad je međunarodni odjek bio vrlo pozitivan. Kris Cannon-Schmitt, direktorica marketinga za SAD pri tvrtki Kärcher, kaže: „Kontaktirali smo preko 600 upravitelja zgrada i dobili smo puno oduševljenih povratnih informacija. Prema riječima nekih od naših partnera, nikad prije nije postojala takva inicijativa za njihovu industriju.“ Nešto slično se može čuti iz Argentine i Čilea, kaže Ivan Villamil, regionalni direktor marketinga za Južnu Ameriku pri tvrtki Kärcher: „Prije svega smo dobili vrlo lijepe povratne informacije od čistača jer je za njih iskazivanje zahvalnosti kroz inicijativu ‚Thank your Cleaner Day‘ nešto posebno.“

Osim općih aktivnosti, bilo je i šarenih događanja poput zajedničkog doručka, roštilja ili runde kolača za čistače. Iz godine u godinu pridružuju se druge podružnice, na zadovoljstvo inicijatorice Lillian Small: „Čini me vrlo sretnom da kampanja sada ima globalni uspjeh koji zaslužuje i da nastavlja s rastom.“



**Thank your Cleaner Day:
17. listopada 2018.
i 16. listopada 2019.**

» Čini me vrlo sretnom da kampanja sada ima globalni uspjeh koji zaslužuje i da nastavlja s rastom. «

Lillian Small, inicijatorica „Thank your Cleaner Day“



KÄRCHER OVA ODRŽIVOST U BROJKAMA

ENERGIJA

CILJ: -20%*

VIZIJA 2020

Postizanje cilja

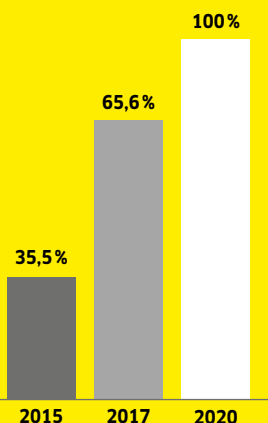

Emisije CO₂

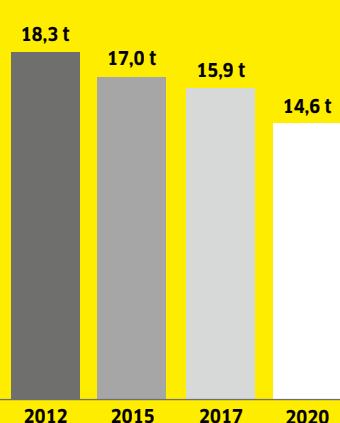

Ukupna potrošnja energije u 2017. godini

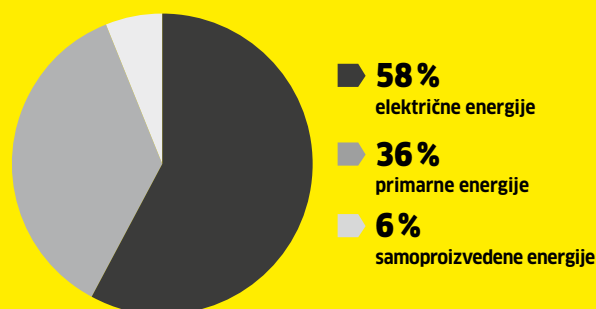

U postotcima na temelju ciljne vrijednosti | Tone CO₂ na promet od 1 milijun eura



Ušteda CO₂:

2.751 tona CO₂**



To odgovara:

2.807 letova iz Londona za New York***



* U odnosu na 2012. godinu ** U razdoblju od 2016. do 2017. godine *** Emisije CO₂ po letu od zračne luke London Heathrow do New York JFK po osobi: 0,98 tona

VODA

CILJ: -10%*

VIZIJA 2020

Postizanje cilja

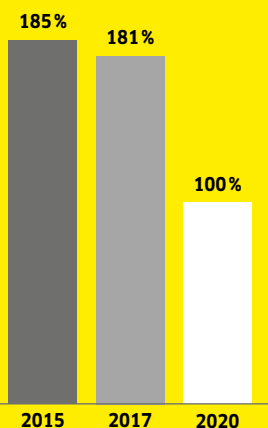

Potrošnja vode

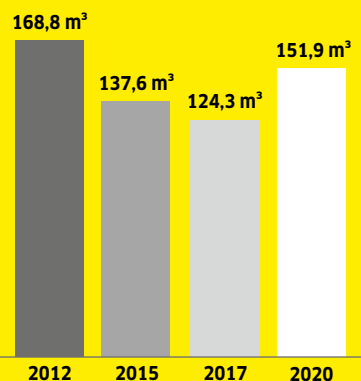

Ušteda vode:

33.278 kubičnih metara vode**



To odgovara:

237.700 punjenja kade***



U postotcima na temelju ciljne vrijednosti | Kubični metri vode na promet od 1 milijun eura

* U odnosu na 2012. godinu ** U razdoblju od 2016. do 2017. godine *** Na temelju zapremnine kade od 140 l

OTPAD

Količina otpada

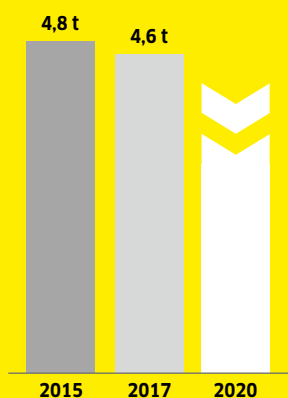

Tone na promet od 1 milijun eura

Vrste otpada

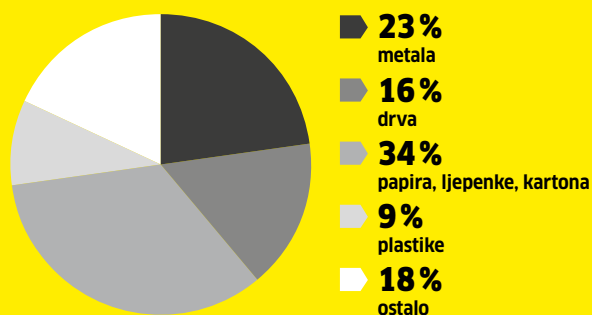

Ušteda plastičnog otpada:

35 tona*



To odgovara:

1.204.152 PET boce



* U razdoblju od 2016. do 2017. godine



Postavljanje globalnih ekoloških standarda*

Cilj: 100 posto do 2020. godine

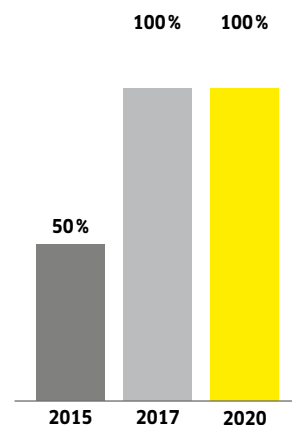

U postotcima na temelju ciljne vrijednosti

* Za službena vozila, zgrade, strojeve i proizvodna postrojenja

ENERGETSKA UČINKOVITOST PROIZVODA

CILJ: +10%*

VIZIJA 2020

Postizanje cilja

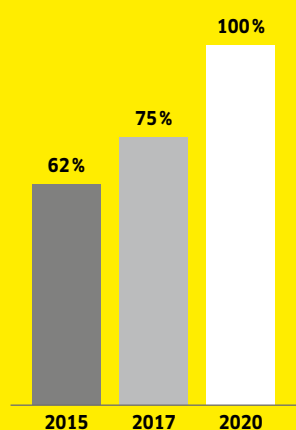

Energetska učinkovitost**

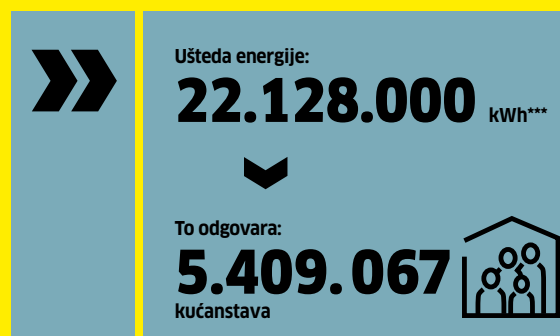
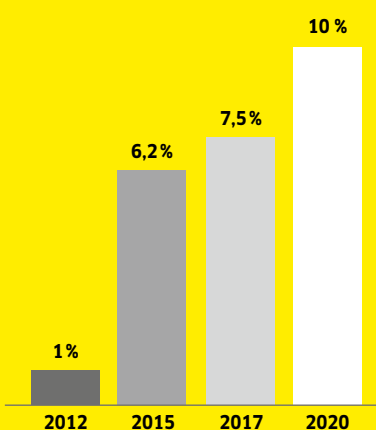

U postotcima na temelju ciljne vrijednosti U ponderiranim postotcima

* U odnosu na 2010. godinu ** Poboljšanje energetske učinkovitosti u ponderiranim postotcima prema udjelu prodaje *** U razdoblju od 2016. do 2017. godine

Prodajna ambalaža



Udio bioplastike ili reciklirajuće plastike

Cilj: +400 posto do 2020. godine*

Tone reciklata na tone plastike

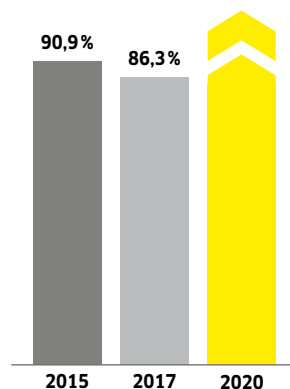

U postotcima na temelju ciljne vrijednosti

2017. godine ukupna se količina plastike neproporcionalno povećala u odnosu na biopastiku ili reciklirajuću plastiku. Sada je potrebno to povećanje ponovno nadoknaditi do 2020. godine.

* U odnosu na 2012. godinu

Održiv lanac isporuke: špediteri i centri Kärcher

Cilj: ocijenjeno je 50 posto centara Kärcher i špeditera

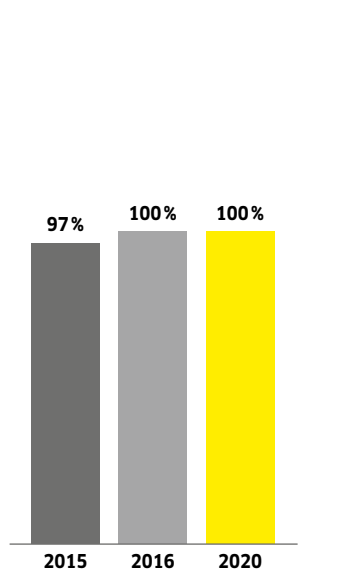

U postotcima na temelju ciljne vrijednosti

Održiv lanac isporuke: dobavljači

Auditi održivosti kod dobavljača

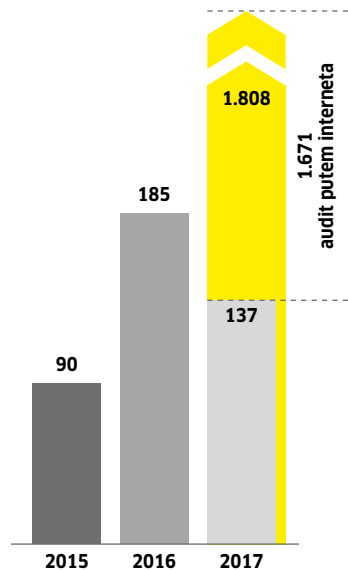

Broj provedenih audita

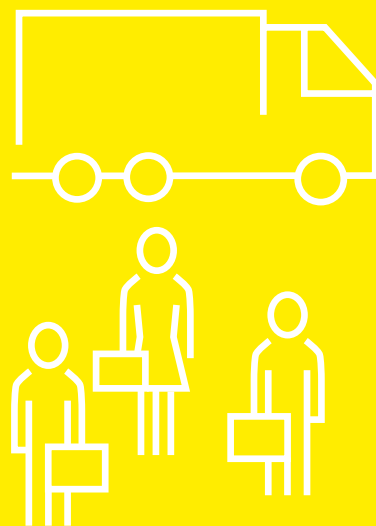

Smanjenje nesreća na radu

Cilj: <5 nesreća na radu na 1 milijun radnih sati*

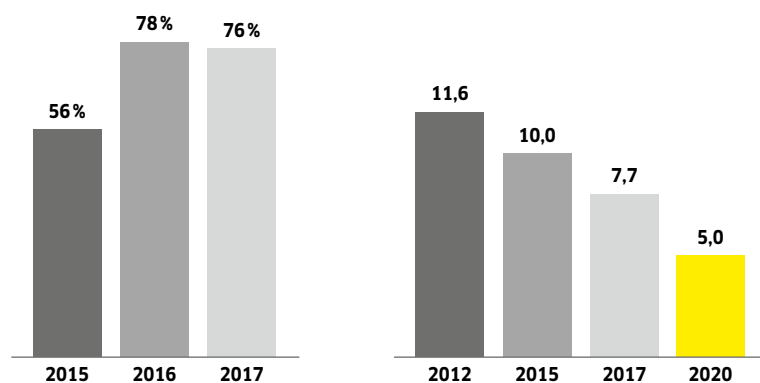

U postotcima na temelju ciljne vrijednosti

Broj nesreća na radu na milijun radnih sati

* U odnosu na 2012. godinu

ODGOVORNOST ZA LANAC ISPORUKE I PROIZVODE

Resursi Zemlje su ograničeni. Tvrtka Kärcher i naši dobavljači trude se da ih očuvaju. Redovito provjeravamo njihove standarde kvalitete, zaštite okoliša i sigurnosti. Cilj: reciklirati što je više moguće našim inovativnim rješenjima za čišćenje, izbjegavati potencijalno opasne tvari koliko je to moguće, isključiti dječji rad i nepravedne plaće - i na taj način uvjeriti čak i najkritičnije potrošače.



POD POVEĆALOM DOP-A

Kärcher Professional: kratko o značajkama održivosti i učinkovitosti



Visokotlačni pištolj EASY!Force

Njegov revolucionaran koncept omogućuje rad bez umaranja čak i za dugotrajnije primjene. Ergonomska prednost: Snaga povratnog udara visokotlačnog mlaza upotrebljava se kako bi se korisnikova snaga pridržavanja smanjila na nulu. Potvrdilo neovisno tijelo: bol u leđima, prstima i dlanovima (RSI sindrom) uvjetovana opterećenjem smanjuje se.

Visokotlačni čistači s vrućom vodom

Plamenici visokotlačnih čistača s vrućom vodom posebno su učinkoviti i ekološki prihvatljivi - potvrdila je to udruga EUnited Cleaning. Kärcher je prvi svjetski proizvođač uređaja za čišćenje koji je dobio takav certifikat.

Mokro/suhi usisavači

S našim mokro/suhim usisavačima s automatskim čišćenjem filtra (Tact), usisna snaga ostaje stalno velika čak i u slučaju velike količine sitne prašine. Učinkovito usisavanje smanjuje opterećenje sitnom prašinom pri radu i štiti zdravlje.



Parni usisavači

Naši parni usisavači rade posebno ekonomično i higijenski bez kemijskih sredstava za čišćenje: dokazano uklanjaju 99,999 posto bakterija.* Pritom stupanj ecoefficiency omogućuje tih i energetski štedljiv rad.

Suhi usisavači

Svi suhi usisavači Kärcher rade s maksimalno 850 W. Još su štedljiviji modeli ecoefficiency: Pružaju 40 % uštede energije uz istovremeno izvanredan učinak čišćenja.

Akumulatorski usisavači

Naši snažni akumulatorski usisavači rade na stupnju ecoefficiency uz smanjenu potrošnju energije. To produljuje vrijeme rada i smanjuje buku.



Autopraonice

Ušteda vode u autopraonici CWB 3 se podrazumijeva. Zahvaljujući standardnoj funkciji uštede vode potrebno je samo 20 litara svježije vode za pranje vozila. Time se čuvaju prirodni resursi i smanjuju operativni troškovi.

Recikliranje vode

U biološkom sustavu za recikliranje vode WRB Bio za automatske praonice voda se ponovno priprema pomoću mikroorganizama. Ušteda svježije vode do 98 posto uz relativno male troškove ulaganja važni su argumenti.

Čišćenje zraka

Naši modeli AF 100 i AFG 100 osiguravaju čist i svjež zrak u zatvorenim prostorijama. Brojne tegobe i problemi koji se javljaju zbog sitne prašine, klica i sličnih nečistoća učinkovito se smanjuju.

* Prema prEN 16615, PVC pod, uređaj: SGV (podna mlaznica, 30 cm/s, 1. čišćenje na paru, 2. usisavanje na paru, stupanj 3), test na klice: Enterococcus hirae ATCC 10541



Strojevi za ribanje i usisavanje

Naši kompaktni samohodni modeli B 40 W, B 60 W i B 80 W dobili su certifikat udruge EUnited Cleaning za velik učinak čišćenja i malu potrošnju vode i energije. U eco!efficiency modu troše 30 posto manje struje i 40 posto manje vode.



Strojevi za metenje

Trebali biste raditi uz neznatno nastajanje prašine da bi zdravstveni rizici bili mali. Za primjenu na otvorenom razvijen je sustav prskanja vode koji se postavlja iznad bočnih metli i navlažuje prašinu. Za rad s malo prašine posebno u zatvorenom postoje prikladni poklopci od lanene tkanine presvučene PVC-om.

Visokotlačni čistači s hladnom vodom

U srednjoj se klasi upotrebljavaju novorazvijene 3-klipne aksijalne pumpe uz znatno manje gubitke protoka i tlaka. To smanjuje potrošnju energije i istovremeno poboljšava učinak čišćenja za oko 20 posto.

Industrijski usisavači

Visokoučinkoviti motori IE2 u našoj srednjoj i super klasi IVR uz usporedivu potrošenu snagu pružaju veću usisnu snagu nego uobičajeni motori. To znatno smanjuje potrošnju struje uređaja koji su konstruirani za svakodnevni neprekidan rad.



Pročišćavanje vode

Naš kompaktni sustav za obradu vode WPC 100 RO priprema savršenu pitku vodu pomoću reverzne osmoze. Prirodni postupak bez kemijskih dodataka smatra se ekološki najprihvatljivijom i najučinkovitijom metodom pročišćavanja vode. Sustav proizvodi oko 70 posto manje otpadne vode u uporabi nego usporedivi uređaji.



Komunalna tehnika

U „kampanji za zdrava leđa“ nagrađeni su naši komunalni strojevi za metenje i nosači uređaja za svoju ergonomiju. Posebno su istaknuti ergonomski dizajnirana vozačeva kabina i koncept brze zamjene ugrađenih uređaja koji ne zahtijeva ručno okretanje ručice, guranje ili namještanje. Komunalni stroj MIC 42 prvi je uređaj ove klase koji zadovoljava najvišu normu o emisiji ispušnih plinova STAGE V i prikladan je za uporabu u ekološkim zonama u središtu grada.



Sredstva za čišćenje

Naša CarpetPro sredstva za čišćenje tepiha ne sadrže fosfate i nisu štetna za zdravlje. Brojna sredstva za pranje vozila imaju recepture lako topive u vodi – za brzo i potpuno odvajanje u separatoru ulja. Sva naša sredstva za čišćenje industrijskih dijelova ne sadrže nitrilotriacetat i otapala.



Dispenseri za vodu

Naši dispenser za vodu WPD pripremaju vodu vrhunske kvalitete. Rade izuzetno ekonomično s jedinstvenim konceptom filtriranja i higijene. Trošak rukovanja i transporta znatno je niži nego u uporabi galona ili boca

TRAŽEN DILJEM SVIJETA: SNAGA ORIGINALNOSTI.

Svaki dan mi u Kärcheru radimo na tome da se razlikujemo. Bez obzira radi li se o ulazu u dvorište ili kipu Isusa u Rio de Janeiru - nama je važan vrhunski učinak na svakom centimetru.



S ovim visokim zahtjevima za naša rješenja za čišćenje i naše usluge mijenjamo svakodnevni život naših kupaca. A ponekad činimo nešto što nitko drugi ne čini. Jer rado savladavamo čak i najveće zadatke, već više od 30 godina u okviru našeg sponzoriranja kulture čistimo povijesne spomenike i zgrade. Od kolonada na Trgu sv. Petra u Rimu preko više od 3.300 godina starih Memnonovih kolosa u Egiptu sve do se glava američkih predsjednika na Mount Rushmoreu - ne bojimo se izazova.

Postavili smo sebi za cilj da se pobrinemo za čistoću. A istovremeno i da damo svoj doprinos održavanju vrijednosti za ljude. Diljem svijeta.



Rado ćemo vas savjetovati:

Karcher d.o.o.
Samoborska cesta 169a
10090 Zagreb

Tel.: +385 1 4094331
+385 1 4094332

office@kaercher.hr
www.kaercher.hr