

KÄRCHER

makes a difference



UVIJEK. ISPRAVNO. KÄRCHER.

Profesionalni program 2018

ČIŠĆENJE | HIGIJENA | SERVIS



SADRŽAJ

| | | | | | |
|--|----------|-----|--|----------|-----|
| Uvod | Stranica | 4 | Strojevi za metenje / strojevi za metenje i usisavanje | Stranica | 252 |
| Kärcher servis | Stranica | 8 | Strojevi za metenje i usisavanje sa sjedalom | Stranica | 257 |
| Usluga popravljanja Kärcher | Stranica | 9 | Ručno upravljani strojevi za metenje | Stranica | 273 |
| Akcijaska ponuda | Stranica | 10 | Pribor | Stranica | 275 |
| Sredstva za čišćenje | Stranica | 14 | Kärcher Connected Cleaning | Stranica | 278 |
| Ručno čišćenje | Stranica | 32 | Strojevi za ribanje/strojevi za ribanje i usisavanje | Stranica | 280 |
| Clara Clean 2.0 | Stranica | 60 | Strojevi za ribanje i usisavanje sa sjedalom | Stranica | 286 |
| Čišćenje prozora i fasada | Stranica | 68 | Step-on strojevi za ribanje i usisavanje | Stranica | 297 |
| Higijenski proizvodi i pribor | Stranica | 78 | Ručno upravljani strojevi za ribanje i usisavanje | Stranica | 300 |
| Higijena u kuhinji | Stranica | 94 | Kompaktni strojevi za ribanje i usisavanje | Stranica | 310 |
| Higijena tekstila | Stranica | 102 | Strojevi za ribanje | Stranica | 312 |
| Visokotlačni čistači | Stranica | 106 | Strojevi s jednim diskom | Stranica | 312 |
| Visokotlačni čistači s toplom vodom | Stranica | 108 | Uređaji za čišćenje stepenica | Stranica | 313 |
| Visokotlačni čistači s hladnom vodom | Stranica | 114 | Sredstvo za čišćenje stubišta | Stranica | 314 |
| Specijalan pribor | Stranica | 121 | Strojevi za poliranje | Stranica | 314 |
| Stacionarni visokotlačni čistači | Stranica | 123 | Pribor | Stranica | 316 |
| Visokotlačni čistači | Stranica | 130 | Jastučići | Stranica | 318 |
| Pribor | Stranica | 138 | Voda i zrak | Stranica | 322 |
| Uklanjanje korova vrućom vodom | Stranica | 148 | Aparati za vodu | Stranica | 326 |
| Sredstva za čišćenje i njegu te dezinfekcija | Stranica | 150 | Čišćenje zraka | Stranica | 332 |
| Zaštita na radu | Stranica | 154 | Strojevi za metenje i usisavanje i komunalni nosači uređaja | Stranica | 336 |
| Usisavači | Stranica | 158 | Strojevi za metenje i usisavanje | Stranica | 338 |
| Mokro/suhi usisavači | Stranica | 160 | Komunalni nosači uređaja | Stranica | 342 |
| Pribor za mokro/suhe usisavače | Stranica | 172 | Lagani usisavač smeća | Stranica | 347 |
| Industrijski usisavači | Stranica | 182 | Primjeri primjene | Stranica | 348 |
| Usisni sustavi tvrtke Ringler | Stranica | 211 | Motorna pila, puhač lišća, trimmer za travu | Stranica | 350 |
| Pribor za industrijske usisavače | Stranica | 218 | Škare za živicu | Stranica | 351 |
| Suhi usisavači | Stranica | 222 | Punjač, baterija | Stranica | 352 |
| Akumulatorski uređaji | Stranica | 227 | Čišćenje suhim ledom / čišćenje dijelova | Stranica | 354 |
| Pribor za suhe usisavače | Stranica | 231 | Uređaji za čišćenje mlazom suhog leda | Stranica | 356 |
| Usisavač za prozore/površine | Stranica | 236 | Uređaj za proizvodnju peleta | Stranica | 358 |
| Generalno čišćenje tepiha | Stranica | 238 | Čišćenje dijelova | Stranica | 362 |
| Ekstraktorski uređaji | Stranica | 240 | Autopraonice / sustavi za recikliranje vode | Stranica | 364 |
| Profesionalna glava za pranje | Stranica | 241 | Automatske autopraonice | Stranica | 366 |
| Ventilator | Stranica | 241 | Autopraonice za gospodarska vozila | Stranica | 370 |
| Automati za generalno čišćenje tepiha | Stranica | 242 | Samoposlužne autopraonice | Stranica | 373 |
| Uređaj za međučišćenje tepiha | Stranica | 242 | Čelična konstrukcija za samoposlužna mjesta za pranje | Stranica | 379 |
| Pribor | Stranica | 244 | Samoposlužni usisavači | Stranica | 381 |
| Parni čistači/usisavači | Stranica | 246 | Forecourt uređaji | Stranica | 384 |
| Parni čistači | Stranica | 248 | Sustavi za recikliranje vode | Stranica | 386 |
| Parni usisavači | Stranica | 248 | Recikliranje vode za autopraonice | Stranica | 388 |
| Pribor | Stranica | 249 | Recikliranje vode za visokotlačne čistače | Stranica | 392 |
| | | | Certifikati | Stranica | 394 |

KÄRCHER PROFESSIONAL 2018

VISOKOTLAČNI ČISTAČI S TOPLOM VODOM



HDS super klasa HDS Upright klasa



HDS s motorom s unutarnjim izgaranjem HDS prikolica

INDUSTRIJSKI USISAVAČI



Super klasa Kompakt klasa



Ex-usisavači Stacionarni usisavači

UREĐAJI ZA GENERALNO ČIŠĆENJE TEPIHA



Ekstraktorski uređaji Profesionalna glava za pranje



Automati za generalno čišćenje tepiha Uređaj za međučišćenje tepiha

VISOKOTLAČNI ČISTAČI S HLADNOM VODOM



HD super klasa HD kompakt klasa



HD Cage specijalna klasa HD Advanced s motorom s unutarnjim izgaranjem

SUHI USISAVAČI



eco!efficiency Usisavač koji se nosi na ledima



Akumulatorski ručni usisavač Akumulatorska električna metla

RUČNA OPREMA ZA ČIŠĆENJE



Kolica za transport i čišćenje Sustavi brisača poda s prskanjem



Krpe od mikrovlakana Maramice za brisanje i čišćenje

VISOKOTLAČNI ČISTAČI



UHP super klasa UHP kompaktna klasa

VODA ZA PIĆE I ČIŠĆENJE ZRAKA



Aparati za vodu Pročišćivači zraka

PARNI ČISTAČI/USISAVAČI



Parni čistači Parni usisavači

SREDSTVA ZA ČIŠĆENJE I NJEGU - PRIKLADNA ZA SVE PRIMJENE



Univerzalna sredstva za čišćenje Dezinfekcijska sredstva za čišćenje Sredstva za čišćenje tepiha Tekući sapuni Sredstva za pranje posuda Sredstva za čišćenje tekstila

STROJEVI ZA RIBANJE/STROJEVI ZA RIBANJE I USISAVANJE



Strojevi za ribanje i usisavanje sa sjedalom Ručno upravljani strojevi za ribanje i usisavanje



Strojevi s jednim diskom Automati za čišćenje stubišta

STROJEVI ZA METENJE I USISAVANJE I KOMUNALNI NOSAČI UREĐAJA



Strojevi za metenje srednje klase Komunalni nosači uređaja Teški nosači uređaja



Komunalni nosači uređaja kompaktna klasa Lagani usisavač smeća

RECIKLIRANJE VODE



Recikliranje vode za autopraonice Biorecikliranje vode



Recikliranje vode za visokotlačne čistače Recikliranje vode za visokotlačne čistače

STROJEVI ZA METENJE /STROJEVI ZA METENJE I USISAVANJE



Industrijski stroj za metenje i usisavanje Stroj za metenje i usisavanje sa sjedalom



Samohodni stroj za metenje i usisavanje Ručno vodeni stroj za metenje i usisavanje

ČIŠĆENJE VOZILA



Automatske autopraonice Autopraonice za gospodarska vozila



Uređaj za više mjesta za samoposlužnu pranje Samoposlužni usisavači

ČIŠĆENJE SUHIM LEDOM / ČIŠĆENJE DIJELOVA



Uređaji za čišćenje mlazom suhog leda Uređaj za proizvodnju peleta



Biološko čišćenje dijelova Automatsko čišćenje dijelova

ecozero/ecoefficiency



Klimatski neutralno čišćenje 100 % čišćenje sa 100 % kompenzacije emisija

Uz učinkovitost postignite više

PARK & CITY SOLUTIONS



Motorna pila Puhač lišća

CONNECTED CLEANING



Upravljanje voznim parkom Kärcher Fleet Gospodarenje objektima Kärcher Management

USLUGE



Cjelokupna ponuda usluga lidera na svjetskom tržištu

Servisni paketi Kärcher Maintain

Najam Kärcher Rent

Servisna služba Kärcher Service

Usluga neovisna o marki Kärcher All Brands Service

Rabljeni strojevi Kärcher Used

ZA SVE. ZA PROFESIONALCE. ZA VAS.

Današnjim profesionalcima nisu više potrebni univerzalni strojevi, koji mogu sve po malo, već rješenja koja optimalno ispunjavaju definirane zadatke. Optimalno cjelovito rješenje – kao funkcionalni, usklađeni sustav. Stoga stalno analiziramo potrebe svih relevantnih branši kako bismo ih još bolje razumjeli i rano prepoznali tendencije. Rezultat toga su inovativna i učinkovita rješenja za branše koja u potpunosti ispunjavaju svrhu primjene. Robustan i pouzdan. Učinkovit i ekonomičan. Lagan i tih. Praktičan i higijenski besprijekoran. To je Kärcher sustav.



INDUSTRIJA



KOMUNALNO ČIŠĆENJE



HOTELIJERSTVO



ZDRAVSTVO

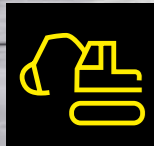

GRADITELJSTVO



SVAKODNEVNO ČIŠĆENJE

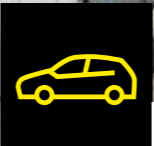

AUTOMOBILSKA INDUSTRIJA



ČIŠĆENJE ZGRADA

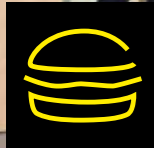

PREHRAMBENA INDUSTRIJA



TRGOVINA NA MALO

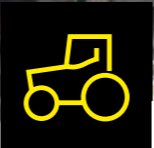

POLJOPRIVREDA



PRIJEVOZNIŠTVO

SERVIS KÄRCHER SE RAZLIKUJE.

Uređaji Kärcher već se desetljećima proizvode pažljivo i nedostižne su kvalitete. Zbog toga je svaki pojedini proizvod inovativano i pouzdano pomagalo za sve stupnjeve težine. Naravno da vam i nakon kupnje uređaja Kärcher želimo pružiti trajnu kvalitetu i optimalnu spremnost uređaja za uporabu. Sa servisnom službom Kärcher te originalnim priborom i rezervnim dijelovima kod nas ste uvijek u najboljim rukama.

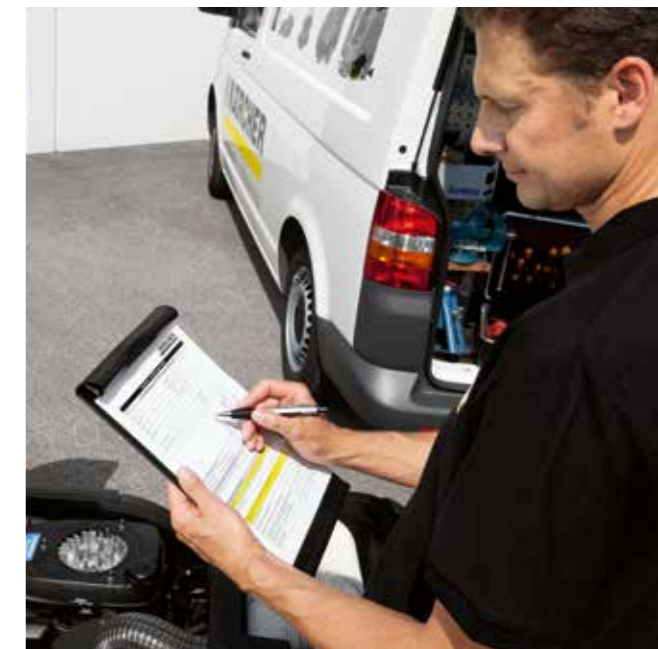
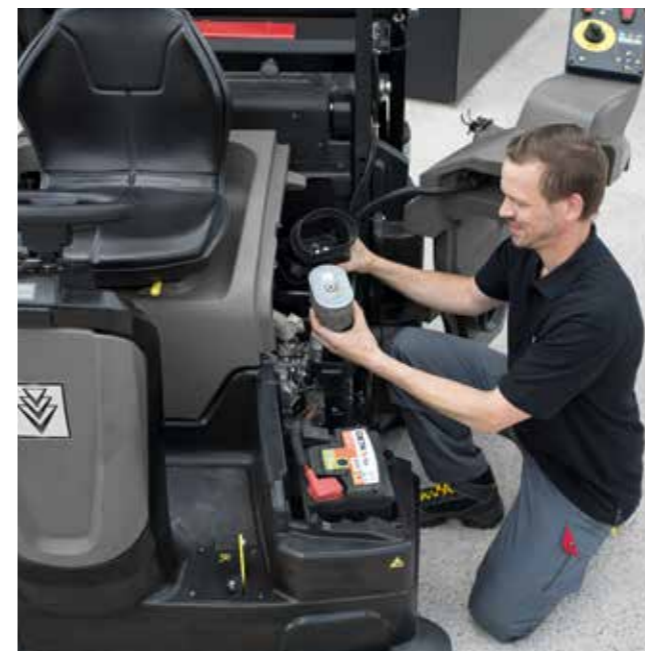

Sadržaj - usluge Kärcher

Usluga popravljanja Kärcher
Aktivna ponuda Kärcher

Stranica 9
Stranica 10

U slučaju popravka možete se obratiti najbližem centru Kärcher, svakom poslovnom partneru proizvođača Kärcher ili svakoj poznatoj trgovini – bez obzira na to gdje ste kupili svoj uređaj.

Stalno školovanje naših tehničara, stalne kontrole kvalitete, originalni rezervni dijelovi i brz pristup centralnom skladištu jamče vrhunski servis u najboljoj kvaliteti marke Kärcher.

Kontakt:

Tel.: +385 1 4094331
+385 1 4094332
office@kaercher.hr
Kärcher d.o.o.
Samoborska cesta 169a
10090 Zagreb

Ostale informacije dobit ćete i na internetskoj stranici
www.kaercher.hr

VELIKA SNAGA.

T 12/1

Broj za narudžbu: 1.355-100.0

kn 1.862,50



Puzzi 10/1

Broj za narudžbu: 1.100-130.0

kn 4.462,55



NISKE CIJENE.

NT 35/1 Ap

Broj za narudžbu: 1.184-505.0

kn 2.227,55



HD 5/15 CX Plus + FR Classic

Broj za narudžbu: 1.520-934.0

kn 4.917,00



HD 9/20-4 MX Plus

Broj za narudžbu: 1.524-927.0

kn 9.983,00



KM 70/15 C

Broj za narudžbu: 1.517-151.0

kn 2.533,00



BR 35/12 C Bp Pack

Broj za narudžbu: 1.783-450.0

kn 17.209,50



BD 50/50 C Bp Pack Classic

Broj za narudžbu: 9.500-001.0

kn 20.115,00



HDS 9/17-4 C Classic

Broj za narudžbu: 1.174-905.0

kn 17.358,50



UREDNO BRISANJE. PRAVA UŠTEDA.



Kolica Classic IV
Broj za narudžbu: 6.999-219.0

kn 2.309,50



Komplet: Kolica za dvije kante s ocjeđivačem 2 x 25 l + sustavom mopa ECO
Broj za narudžbu: 3.346-159.0

kn 968,50



Komplet: kolica za kantu s ručkom 25 l + sustav mopa ECO
Broj za narudžbu: 3.346-158.0

kn 894,00

ECO!sustavi brisača poda s prskanjem
Broj za narudžbu: 5.999-045.0

kn 588,55

Sustav mopa ECO
Broj za narudžbu: 5.999-024.0

kn 290,55

Komplet za čišćenje prozora za specijalne uporabe
Broj za narudžbu: 3.345-187.0

kn 607,18



Kožna krpa za prozore Media
Broj za narudžbu: 3.345-184.0

kn 75,25



Brisač vode 55 cm s aluminijskom drškom
Broj za narudžbu: 3.345-628.0

kn 136,34



kn 192,96

Rola papirnati krpa za brisanje
2-slojna, s uzorkom, 100 % celuloza
Dimenzije lista: 36 x 36 cm
Boja: plava
Sadržaj: 2 role po 360 m = 2.000 krpa
Broj za narudžbu: 3.338-026.0



Krpa od mikrovla-kana Velours
Dimenzije: 40 x 40 cm
Sadržaj: 10 komada po pakiranju
Broj za narudžbu:
3.338-264.0 crvena
3.338-266.0 plava
3.338-268.0 žuta
3.338-270.0 zelena

kn 73,76



kn 52,90

Krpa od flizelina sa specijalnim ljepljivim neolinn CLASSIC bijela
Dimenzije: 60 x 26 cm
Sadržaj: 25 komada po pakiranju
Broj za narudžbu: 3.338-004.0



kn 99,09

Uljna maramica za brisanje prašine neolinn BASIC žuta
Dimenzije: 60 x 30 cm
Sadržaj: 50 komada po pakiranju
Broj za narudžbu: 3.337-999.0



Garnitura za brisanje prašine ECO 540 s aluminijskom drškom
Broj za narudžbu: 3.345-627.0

kn 222,76



kn 148,26

ECO Super jastučić 430 mm
Sadržaj: 5 komada po pakiranju
Broj za narudžbu:
3.336-289.0 bijela
3.336-290.0 crvena
3.336-291.0 plava
3.336-292.0 zelena
3.336-293.0 crna
3.336-294.0 smeđa



JAKA, ERGONOMSKA, EKOLOŠKA.

Svi proizvodi za čišćenje specijalno su konstruirani u skladu sa zahtjevima poduzeća koja pružaju usluge čišćenja, kao i sa zahtjevima čistača zgrada, kućepazitelja, ali čak i vlastitog osoblja za čišćenje. Pouzdano i brzo uklanjaju sve tipične nečistoće, a da pritom ne nagrízaju površinu. Ali sam učinak čišćenja danas više ne udovoljava profesionalnim zahtjevima tvrtki koje pružaju usluge čišćenja i gospodarenja objektima. Odabrano sredstvo za čišćenje mora pružati daleko više: ugodan miris, suvremenu ekološku neškodljivost, pouzdano doziranje koncentrata i dobro rukovanje, ergonomski dizajn boce.

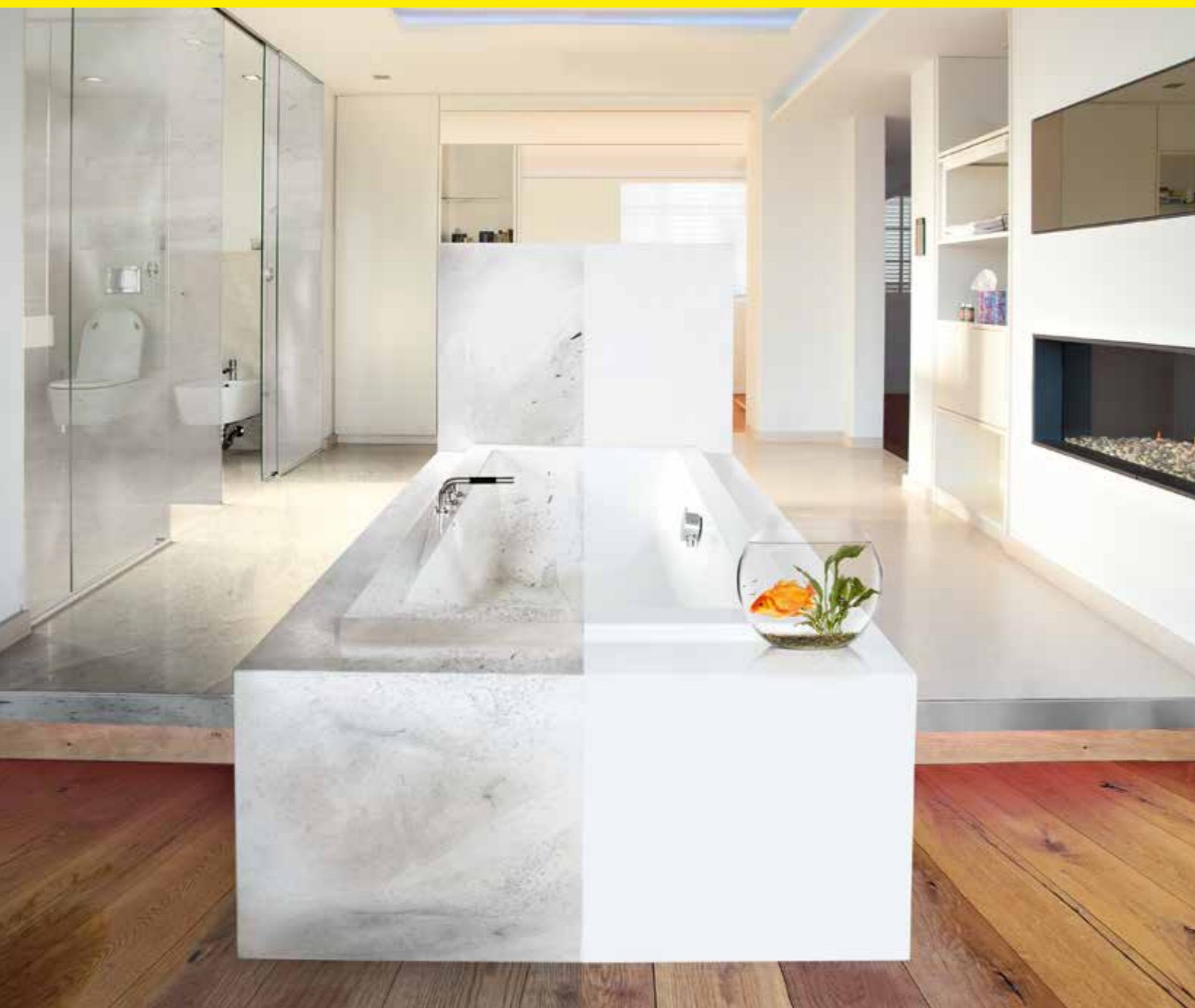





Sadržaj Sredstva za čišćenje









| | | | |
|-----------------------------------|-------------|--|-------------|
| Univerzalna sredstva za čišćenje | Stranica 15 | Sredstva za sustavno čišćenje | Stranica 22 |
| Sredstva za čišćenje sanitarija | Stranica 16 | Dezinfekcijska sredstva za čišćenje | Stranica 23 |
| Sredstva za njegu | Stranica 17 | Dezinfekcijska sredstva | Stranica 23 |
| Proizvodi za vlažno brisanje | Stranica 17 | Ekološki prihvatljiva sredstva za čišćenje | Stranica 24 |
| Sredstva za čišćenje tepiha | Stranica 17 | Pribor za GREEN Line | Stranica 25 |
| Sredstva za čišćenje u industriji | Stranica 19 | Pribor za sredstva za čišćenje | Stranica 26 |
| Sredstva za generalno čišćenje | Stranica 20 | P&G Professional | Stranica 28 |
| Osnovno i zaštitno tretiranje | Stranica 20 | Bona proizvodi za njegu drveta | Stranica 29 |
| Sredstva za čišćenje u spreju | Stranica 21 | | |

Naš inovativni i čitavi proizvodni program za ručno čišćenje pokriva sva područja od sanitarija preko površina i stakla sve do podova. Zavaljujući oznaci u boji i jezično neutralnim etiketama moguće je jednostavno razumjeti pravu primjenu. Osim toga smo pristupili inicijativi održivosti i član smo udruženja Association of Soaps, Detergents and Maintenance Products u Europi (AISE). Sva Kärcher sredstva za ručno čišćenje nose ekološku oznaku Europske unije kao i austrijsku ekološku oznaku. Naše napredne recepture poboljšavaju učinkovitost pri istodobnom rasterećenju okoliša u svim fazama, od proizvodnje do postrojenja za pročišćavanje otpadnih voda. Koncentrati smanjuju troškove ambalaže. A glave za raspršivanje ponovno se mogu upotrijebiti.



| Opis proizvoda | Primjena | Svojstva | Sadržaj | Kol. | Art.Nr. | UT | Cijena |
|---|--|-------------------------------------|---------|-------------|-------------|---------------|---------------|
| Univerzalna sredstva za čišćenje | | | | | | | |
|  FloorPro sredstvo za svakodnevno čišćenje Solisal Neutralno univerzalno sredstvo za čišćenje, viskozno, vrlo izdašno koje se slabo pjeni, nije štetno za kožu i materijal s blagim mirisom citrusa | Strojevi za ribanje Ručno čišćenje - svakodnevno čišćenje | neutralan pH-vrijednost: 6,4 | 10 l | 60 | 3.334-022.0 | 05 | 360,42 |
| | | | 1 l | 12 | 3.334-023.0 | 05 | 47,11 |
|  FloorPro Multi sredstvo za čišćenje RM 756 Jako vlaži, univerzalno upotrebljivo i iznimno štedljivo: FloorPro Multi sredstvo RM 756 za svakodnevno strojno i ručno čišćenje podova i površina svih vrsta | Strojevi za ribanje Ručno čišćenje - svakodnevno čišćenje | slabo lužnato pH-vrijednost: 9,0 | 10 l | 6.295-914.0 | 05 | 417,69 | |
| | | | 2,5 l | 4 | 6.295-915.0 | 05 | 149,60 |
| | | | 1 l | 6 | 6.295-913.0 | 05 | 61,97 |
|  FloorPro sredstvo za sjaj RM 755 Sredstvo za sjaj podova s mirisom citrusa koje se slabo pjeni za sve tvrde površine - specijalno prikladno za jako sjajne kamene podove, suši se bez tragova | Strojevi za ribanje Strojevi s jednim diskom Ručno čišćenje - generalno čišćenje - intenzivno čišćenje - svakodnevno čišćenje | lužnato pH-vrijednost: 12,0 | 20 l | 1 | 6.295-409.0 | 05 | 858,31 |
| | | | 10 l | 1 | 6.295-174.0 | 05 | 481,30 |
| | | | 2,5 l | 4 | 6.295-846.0 | 05 | 133,50 |
|  SurfacePro alkoholno sredstvo za čišćenje Alcal Univerzalno sredstvo za čišćenje, jako se pjeni, blago parfimirano, na bazi alkohola za čišćenje i tenzida, suši se brzo i bez tragova, za blago i učinkovito čišćenje svih vodootpornih površina | Ručno čišćenje - svakodnevno čišćenje | slabo lužnato pH-vrijednost: 8,0 | 10 l | 60 | 3.334-033.0 | 05 | 313,31 |
| | | | 1 l | 12 | 3.334-034.0 | 05 | 43,19 |
|  SurfacePro sredstvo za svakodnevno čišćenje neutralna mirisa Allfelx Univerzalno sredstvo za čišćenje bez otapala, boja i mirisa te korozivnih tvari, neutralizira neugodne mirise, visokoučinkovit, posebno prikladno za prehrambenu branšu | Strojevi za ribanje Ručno čišćenje - svakodnevno čišćenje | slabo lužnato pH-vrijednost: 9,8 | 10 l | 60 | 3.334-024.0 | 05 | 537,88 |
| | | | 1 l | 12 | 3.334-025.0 | 05 | 64,39 |

Neobvezujuća preporučena prodajna cijena bez PDV-a.

| Opis proizvoda | Primjena | Svojstva | Sadržaj | Kol. | Art.Nr. | UT | Cijena |
|--|--|--------------------------------------|---------|------|-------------|----|---------------|
|  <p>Mirisno sredstvo za čišćenje Citral Neutralno sredstvo za čišćenje s mirisom citrusa koje se blago pjenu, temeljito uklanja nečistoću sa svih perivih površina i opreme od kromiranog čelika, plastike, porculana, keramike, emajla, stakla itd. ne ostavlja tragove, nije štetno za kožu i nije korozivno</p> | Ručno čišćenje - svakodnevno čišćenje | slabo lužnato pH-vrijednost: 8,7 | 10 l | 60 | 3.334-031.0 | 05 | 452,29 |
| | | | 1 l | 12 | 3.334-032.0 | 05 | 56,54 |
|  <p>Mirisno sredstvo za čišćenje Fleurall Neutralno mirisno sredstvo za čišćenje koje se blago pjenu, temeljito uklanja nečistoću sa svih perivih površina i opreme od kromiranog čelika, plastike, porculana, keramike, emajla, stakla itd. ne ostavlja tragove, nije štetno za kožu i nije korozivno</p> | Ručno čišćenje - svakodnevno čišćenje | slabo lužnato pH-vrijednost: 9,3 | 10 l | 60 | 3.334-029.0 | 05 | 452,29 |
| | | | 1 l | 12 | 3.334-030.0 | 05 | 56,54 |
|  <p>FloorPro univerzalno sredstvo za čišćenje Tefral Sredstvo za svakodnevno čišćenje svih perivih površina, predmeta i opreme, ne sadrži tenzide, otapala, emulgatore, fosfate, mirise ni boje, neutralna mirisa, štedljivo u potrošnji, nije štetno za materijal, slabo se pjenu, stoga je posebno prikladno za uporabu u strojevima za ribanje i usisavanje</p> | Strojevi za ribanje Ručno čišćenje - svakodnevno čišćenje | neutralan pH-vrijednost: 7,0 | 10 l | 60 | 3.334-028.0 | 05 | 627,40 |
| | | | 500 ml | 12 | 3.334-038.0 | 05 | 62,03 |
|  <p>SurfacePro sredstvo za čišćenje stakla/površina Sural Uklanja nečistoću od ulja i masti, otiske prstiju, prašinu itd., brzo sušenje bez tragova, blago i učinkovito čišćenje, ne pjenu se, blago lužnato, parfimirano, gotovo za uporabu</p> | Ručno čišćenje - svakodnevno čišćenje - čišćenje prozora | slabo lužnato pH-vrijednost: 10,0 | 10 l | 60 | 3.334-037.0 | 05 | 354,92 |
| | | | 500 ml | 12 | 3.334-038.0 | 05 | 62,03 |
|  <p>SurfacePro sredstvo za čišćenje stakla Glasal Snažno sredstvo za čišćenje stakla s enormnom snagom čišćenja, velikom sposobnošću upijanja nečistoće i odličnom podnošljivošću na koži, pjenu se pri utrljavanju, dobro prijanja te se dobro i jednostavno skida bez tragova, blago lužnato, nije parfimirano</p> | Ručno čišćenje - svakodnevno čišćenje - čišćenje prozora | neutralan pH-vrijednost: 7,0 | 10 l | 60 | 3.334-035.0 | 05 | 247,35 |
| | | | 500 ml | 12 | 3.334-040.0 | 05 | 32,98 |
|  <p>SurfacePro abrazivno sredstvo za čišćenje Inoxal Blago parfimirano, tekuće abrazivno sredstvo za čišćenje gotovo za uporabu, ne ostavlja ogrebotine i nije korozivno</p> | Ručno čišćenje - svakodnevno čišćenje | neutralan pH-vrijednost: 7,0 | 10 l | 60 | 3.334-039.0 | 05 | 509,61 |
| | | | 500 ml | 12 | 3.334-040.0 | 05 | 32,98 |
| Sredstva za čišćenje sanitarija | | | | | | | |
|  <p>SanitPro sredstvo za svakodnevno čišćenje Allsan Sredstvo za svakodnevno čišćenje sanitarija ugodnog dugotrajnog mirisa koje se jako pjenu, kod redovite primjene sprječava nastajanje kamenca i ostavlja sjaj bez tragova, nije štetno za kožu i nije korozivno</p> | Ručno čišćenje - svakodnevno čišćenje | slabo kiseo pH-vrijednost: 5,0 | 10 l | 60 | 3.334-046.0 | 05 | 572,43 |
| | | | 1 l | 12 | 3.334-047.0 | 05 | 65,96 |
|  <p>SanitPro sredstvo za generalno čišćenje Unisan plus Jako kiselo, visokoučinkovito sredstvo za generalno čišćenje sanitarija, za uklanjanje naslaga kamenca, također uklanja ostatke cementa, slabo se pjenu s decentnim mirisom</p> | Strojevi s jednim diskom Ručno čišćenje - generalno čišćenje - intenzivno čišćenje | kiseo pH-vrijednost: 0,7 | 10 l | 60 | 3.334-044.0 | 05 | 493,12 |
| | | | 1 l | 12 | 3.334-045.0 | 05 | 63,60 |
|  <p>FloorPro kiselo sredstvo za generalno čišćenje RM 751 Kiselo sredstvo za generalno čišćenje automata, snažno uklanja ostatke cementa, taloge i naslage poput kamenca, hrde, pivskog i mliječnog kamenca, izvršno je prikladno za čišćenje po završetku građevinskih radova</p> | Strojevi za ribanje Strojevi s jednim diskom Ručno čišćenje - generalno čišćenje - intenzivno čišćenje - svakodnevno čišćenje | kiseo pH-vrijednost: 0,7 | 10 l | 60 | 6.295-129.0 | 05 | 838,11 |
| | | | 2,5 l | 4 | 6.295-586.0 | 05 | 209,12 |









| Opis proizvoda | Primjena | Svojstva | Sadržaj | Kol. | Art.Nr. | UT | Cijena |
|---|---|-------------------------------------|---------|-------------|-------------|-----------------|---------------|
|  <p>SanitPro sredstvo za čišćenje WC školjke Tolisan Viskozno, kiselo sredstvo za čišćenje WC školjke, uklanja kamenac i urinski kamenac, djeluje dezodorirajuće i antibakterijski</p> | Ručno čišćenje - svakodnevno čišćenje | kiseo pH-vrijednost: 0,96 | 10 l | 60 | 3.334-041.0 | 05 | 407,53 |
| | | | 750 ml | 15 | 3.334-043.0 | 05 | 45,54 |
|  <p>SanitPro sredstvo za čišćenje sanitarija/uklanjanje mirisa Urisan Za svakodnevno čišćenje sanitarija, prikladno i za uklanjanje mirisa urina u prolazima ili podzemnim pješačkim prolazima, trajno suzbija miris urina mikrobiološkom razgradnjom neugodnih mirisa</p> | Ručno čišćenje - svakodnevno čišćenje | slabo lužnato pH-vrijednost: 8,8 | 12x1 l | 3.334-009.0 | 05 | 910,08 | |
| | | | 1 l | 12 | 3.334-010.0 | 05 | 85,59 |
| Sredstva za njegu | | | | | | | |
|  <p>FloorPro sredstvo za njegu Solidur Nepremazno sredstvo za njegu ugodnog mirisa, brzo se suši bez tragova, stvara blago sjajni, čvrsti zaštitni film</p> | Strojevi za ribanje Ručno čišćenje - svakodnevno čišćenje | neutralan pH-vrijednost: 7,3 | 10 l | 60 | 3.334-061.0 | 05 | 446,80 |
| | | | 1 l | 12 | 3.334-062.0 | 05 | 56,54 |
|  <p>FloorPro sredstvo za njegu Extra RM 780 Snažno sredstvo za čišćenje i njegu, za svakodnevno čišćenje svih voodopornih, tvrdih i elastičnih podova i obloga, specijalno je prikladno za sportske i višenamjenske dvorane jer postoji stručno mišljenje prema DIN V 18032-2:2001-04 o sprečavanju od klizanja, FloorPro sredstvo za njegu Extra RM 780 se slabo pjenu i suši se bez tragova</p> | Strojevi za ribanje Ručno čišćenje - svakodnevno čišćenje | slabo lužnato pH-vrijednost: 9,0 | 20 l | 6.295-468.0 | 05 | 1.155,89 | |
| | | | 10 l | 6.294-997.0 | 05 | 546,82 | |
| | | | 2,5 l | 4 | 6.295-580.0 | 05 | 189,19 |
|  <p>FloorPro sredstvo za njegu Solinet Nepremazno sredstvo za njegu blagog mirisa, brzo se suši i ostavlja zaštitni film bez tragova ne mijenjajući površinu podne obloge</p> | Strojevi za ribanje Ručno čišćenje - svakodnevno čišćenje | neutralan pH-vrijednost: 7,0 | 10 l | 60 | 3.334-054.0 | 05 | 313,31 |
| | | | 1 l | 12 | 3.334-055.0 | 05 | 44,76 |
|  <p>FloorPro sredstvo za njegu na bazi voska Solibril Blago lužnato, mirisno sredstvo za njegu koje sadrži vosak, stvara tanki, čvrsti zaštitni film, samosjajno i može se ponovno polirati</p> | Strojevi za ribanje Ručno čišćenje - svakodnevno čišćenje | slabo lužnato pH-vrijednost: 8,5 | 10 l | 60 | 3.334-058.0 | 05 | 380,84 |
| | | | 500 ml | 12 | 3.334-059.0 | 05 | 32,98 |
|  <p>FloorPro disperzijsko sredstvo za njegu RM 784 Disperzija polimera za početnu njegu, međunjegu i svakodnevnu njegu podnih obloga, stvara zaštitni film koji sprječava klizanje i habanje te odbija prljavštinu, visoka pokrivna moć</p> | Strojevi s jednim diskom - sredstva za čišćenje u spreju Ručno čišćenje - premazivanje - svakodnevno čišćenje | neutralan pH-vrijednost: 7,6 | 5 l | 60 | 6.295-817.0 | 05 | 455,09 |
| | | | 1 l | 12 | 6.295-818.0 | 05 | 91,02 |
| Proizvodi za vlažno brisanje | | | | | | | |
|  <p>FloorPro sredstvo za vlažno brisanje Flaumfit Impregniranje popova i krpa za vlažno brisanje, upija prašinu i poboljšava sposobnost klizanja uređaja za vlažno brisanje</p> | Ručno čišćenje - svakodnevno čišćenje | neutralan pH-vrijednost: 7,5 | 10 l | 60 | 3.334-057.0 | 05 | 658,81 |
| | | | 500 ml | 12 | 3.334-058.0 | 05 | 65,88 |
| Sredstva za čišćenje tepiha | | | | | | | |
|  <p>Univerzalno sredstvo za uklanjanje mrlja RM 769 Univerzalno sredstvo za uklanjanje mrlja RM 769 za sve tekstilne obloge, presvlake i tvrde površine, uklanja ulje, katran, kremu za cipele, ljepljivo i sl. s površina otpornih na otapala</p> | Ručno čišćenje - svakodnevno čišćenje - uklanjanje mrlja | | 500 ml | 6 | 6.295-490.0 | 05 | 179,91 |
| | | | 100 ml | 12 | 6.295-491.0 | 05 | 35,98 |







Neobvezujuća preporučena prodajna cijena bez PDV-a.

| Opis proizvoda | Primjena | Svojstva | Sadržaj | Kol. | Art.Nr. | UT | Cijena |
|---|---|-------------------------------------|-------------------|-------------|----------------------------|-----------------|----------------------------------|
|  CarpetPro sredstvo za čišćenje tepiha Florwasch Snažno sredstvo za ekstrakcijsko čišćenje tepiha, ne pjeni se i ostavlja blag, ugodan miris, jako učinkovito, specijalno je prikladno za jako zaprljana sintetička ili miješana vlakna, nije prikladno za vunene tepihe | Ekstraktorski uređaji - generalno čišćenje - međučišćenje | lužnato pH-vrijednost: 12,7 | 10 l | 60 | 3.334-051.0 | 05 | 564,58 |
|  CarpetPro sredstvo za čišćenje tepiha RTS Classic Za temeljito čišćenje tekstilnih obloga s higijenskom svježinom nakon ekstrakcijskog raspršivanja te za uklanjanje mrlja nakon ispiranja | Ekstraktorski uređaji - generalno čišćenje - međučišćenje | neutralan pH-vrijednost: 7,8 | 10 l | 60 | 3.334-104.0 | 05 | 438,94 |
|  CarpetPro sredstvo za čišćenje tepiha RM 764 OA CarpetPro sredstvo za čišćenje tepiha RM 764 OA, sredstvo za generalno čišćenje za prskanje tepiha s ekstrakcijom koje snažno čisti, za sve tekstilne podne obloge (također miješiviti materijali i sintetička vlakna), tapacirani namještaj i zidne površine | Ekstraktorski uređaji - generalno čišćenje - međučišćenje | slabo lužnato pH-vrijednost: 9,2 | 10 l | 6.295-854.0 | 05 | 807,26 | |
|  CarpetPro sredstvo za čišćenje tepiha koje se brzo suši RM 767 OA Tekuće sredstvo za prskanje s ekstrakcijom koje se brzo suši CarpetPro sredstvo za čišćenje tepiha RM 767 OA za tekstilne obloge i presvlake uklanja neugodne mirise i poboljšava higijenu poda | Ekstraktorski uređaji - generalno čišćenje - međučišćenje | neutralan pH-vrijednost: 6,4 | 10 l | 6.295-198.0 | 05 | 740,11 | |
|  CarpetPro sredstvo za čišćenje tepiha u prahu RM 760 CarpetPro sredstvo za čišćenje tepiha RM 760 u prahu je sredstvo za prskanje s ekstrakcijom s odličnim učinkom čišćenja, tehnologija inkapsulacije i Capsol, apsorbira neugodne mirise, nije potrebno dodatno ispirati | Ekstraktorski uređaji - generalno čišćenje - međučišćenje | neutralan pH-vrijednost: 7,7 | 10 kg 800 g | 4 4 | 6.295-848.0 6.295-849.0 | 05 | 1.302,49 160,52 |
|  CarpetPro sredstvo za čišćenje tepiha u tabletama RM 760 CarpetPro sredstvo za čišćenje tepiha RM 760 u tabletama: -sredstvo za generalno čišćenje za prskanje tepiha s ekstrakcijom u obliku tableta s tehnologijom inkapsulacije, u foliji koja se otapa u vodi i pospješuje čišćenje, nije potrebno ispiranje | Ekstraktorski uređaji - generalno čišćenje - međučišćenje | neutralan pH-vrijednost: 7,0 | 200 kom 16 kom | 20 20 | 6.295-851.0 6.295-850.0 | 05 | 1.089,27 139,78 |
|  CarpetPro sredstvo za čišćenje tepiha iCapsol RM 768 CarpetPro sredstvo za čišćenje tepiha iCapsol RM 768 za međučišćenje. suha pjena s tehnologijom inkapsulacije: stvara zaštitni film oko prljavštine koja se usisava kod sljedećeg svakodnevnog čišćenja | Međučišćenje | neutralan pH-vrijednost: 6,1 | 10 l | 6.295-562.0 | 05 | 1.017,20 | |
|  CarpetPro sredstvo za suho čišćenje RM 766 CarpetPro sredstvo za suho čišćenje RM 766 za međučišćenje tekstilnih podova, s celuloznim vlaknima za dubinsko djelovanje i iCapsol protiv brzog ponovnog prljanja, odmah se može ponovno dodati | Međučišćenje | neutralan pH-vrijednost: 8 | 1 kg | 5 | 6.295-911.0 | 05 | 93,91 |
|  CarpetPro sredstvo za pranje tepiha RM 763 Učinkovito CarpetPro sredstvo za pranje tepiha RM 763 za sve vrste vlakana skraćuje vrijeme pranja, uklanja ostatke prljavštine i tenzida, neutralizira vlakna i osvježava boje | Ekstraktorski uređaji | slabo kiseo pH-vrijednost: 3,8 | 5 l 1 l | 2 12 | 6.295-845.0 6.295-844.0 | 05 | 202,02 60,06 |
|  CarpetPro sredstvo za impregnaciju tepiha RM 762 CarpetPro sredstvo za impregnaciju tepiha RM 762 za tepisone i tekstilne površine, učinkovita dugotrajna zaštita od mokre i suhe nečistoće, konzervira vlakna i čini ih otpornima | Ekstraktorski uređaji Uređaji za prskanje | neutralan pH-vrijednost: 5,5 | 5 l | 2 | 6.295-852.0 | 05 | 1.170,90 |









| Opis proizvoda | Primjena | Svojstva | Sadržaj | Kol. | Art.Nr. | UT | Cijena |
|--|--|--------------------------------------|---------------|----------------------------|----------------------------|----------------------------------|-----------------------------------|
|  CarpetPro sredstvo protiv pjenjenja RM 761 Sredstvo protiv pjenjenja RM 761 smanjuje pjenjenje u spremniku za prljavu vodu i produljuje vrijeme uporabe uređaja pri nastajanju velike pjene, prikladno za brojne tipove uređaja | Ekstraktorski uređaji Uređaji za pranje tepiha Mokro/suhi usisavači Strojevi za ribanje | | 2,5 l | 6.291-389.0 | 05 | 743,11 | |
|  CarpetPro odstranjivač pjene Schaumex Sprječava nastajanje pjene u strojevima za čišćenje, suhim usisavačima i uređajima za ekstrakcijsko raspršivanje | Strojevi za ribanje Ekstraktorski uređaji Mokro/suhi usisavači - generalno čišćenje - svakodnevno čišćenje | neutralan pH-vrijednost: 7,4 | 1 l | 12 | 3.334-053.0 | 05 | 58,11 |
| Sredstva za čišćenje u industriji | | | | | | | |
|  FloorPro sredstvo za čišćenje u industriji Uniflex plus Jako snažno sredstvo za čišćenje s mirisom naranče koje se slabo pjeni, bez poteškoća uklanjanje tvrdokornu prljavštinu, posebno masti i taloge od ulja, za uklanjanje zaštitnog filma od polimera i voska na oblogama osjetljivim na lužine kao što je linoleum i elastomer (guma) | Strojevi za ribanje Ručno čišćenje - generalno čišćenje - skidanje slojeva - svakodnevno čišćenje | slabo lužnato pH-vrijednost: 8,6 | 200 l 10 l | 2 60 | 3.334-017.0 3.334-015.0 | 05 | 12.956,30 666,66 |
|  FloorPro sredstvo za generalno čišćenje RM 69 Snažno sredstvo za čišćenje podova i industrijskih podova lako uklanja najtvrdokorniju prljavštinu od masti, ulja, hrđe i minerala | Strojevi za ribanje Strojevi s jednim diskom Ručno čišćenje - generalno čišćenje - intenzivno čišćenje - svakodnevno čišćenje | lužnato pH-vrijednost: 12,1 | 10 l 2,5 l | 4 4 | 6.295-120.0 6.295-582.0 | 05 | 395,03 152,88 |
|  FloorPro intenzivno sredstvo za generalno čišćenje RM 750 (ne sadrži NTA) Snažno sredstvo za generalno čišćenje temeljito uklanja najtvrdokorniju prljavštinu poput ulja, masti, hrđe, krvi i bjelancevina, slabo se pjeni, posebno prikladno za strojno čišćenje podova kao i za obradu sa sredstvima za čišćenje površina | Visokotlačni čistači Strojevi za ribanje Strojevi s jednim diskom Ručno čišćenje - generalno čišćenje - skidanje slojeva - intenzivno čišćenje | lužnato pH-vrijednost: 13,7 | 10 l | 6.295-539.0 | 05 | 475,84 | |
|  SurfacePro lužnato sredstvo za čišćenje Induflex Snažno, blago parfimirano i lužnato sredstvo za čišćenje koje se slabo pjeni, za strojno čišćenje podnih obloga, bez poteškoća uklanjanje tvrdokornu prljavštinu koja sadrži masti organskog podrijetla, može se koristiti i za generalno čišćenje pločica od finog kamena | Strojevi za ribanje Ručno čišćenje - generalno čišćenje - svakodnevno čišćenje | lužnato pH-vrijednost: 13,3 | 10 l | 60 | 3.334-021.0 | 05 | 548,88 |
|  FloorPro sredstvo za čišćenje finog kamena RM 753 Specijalno sredstvo za čišćenje svih pločica od finog kamena pouzdano uklanja prljavštinu od masti, ulja i minerala, ne utječe na protuklizno djelovanje pločica od finog kamena, bez tenzida i lako topljivo u vodi | Strojevi za ribanje Ručno čišćenje - generalno čišćenje - svakodnevno čišćenje | slabo lužnato pH-vrijednost: 10,5 | 10 l 2,5 l | 4 4 | 6.295-082.0 6.295-587.0 | 05 | 629,54 168,99 |
|  FloorPro sredstvo za odstranjivanje tragova guma i habanja RM 776 Jako aktivno specijalno sredstvo za uklanjanje tragova habanja guma i tragova koje ostavljaju vozila, snažno uklanja i jaku prljavštinu od ulja i hrđe te naslaga od polimera i voska, učinkovito se uklanjaju ostaci ljepljive trake | Ručno čišćenje - generalno čišćenje | lužnato pH-vrijednost: 13,3 | 20 l 10 l | 6.295-546.0 6.295-545.0 | 05 | 1.017,20 629,54 | |
|  FloorPro sredstvo za čišćenje pokretnih stuba, neutralno RM 758 Intenzivno sredstvo za čišćenje tvrdih površina za pokretne stepenice i pokretne trake dodatno sa zaštitom od korozije za uređaje i materijale od kojih se izrađuju pokretne stepenice, uklanja prljavštinu od masti, ulja i minerala, za pokretne stepenice od proizvođača KONE, Otis, Fujitel, Schindler, Mitsubishi, CNIM, DONG, YANG, HITACHI i TOSHIBA | Čišćenje pokretnih stepenica - intenzivno čišćenje | neutralan pH-vrijednost: 6,7 | 20 l | 6.295-408.0 | 05 | 982,80 | |









Neobvezujuća preporučena prodajna cijena bez PDV-a.

| Opis proizvoda | Primjena | Svojstva | Sadržaj | Kol. | Art.Nr. | UT | Cijena |
|--|--|--------------------------------------|---------|------|-------------|----|---------------|
| Sredstva za generalno čišćenje | | | | | | | |
|  FloorPro intenzivno sredstvo za generalno čišćenje Basiflex Koncentrirano sredstvo za generalno čišćenje koje se slabo pjeni, za uklanjanje kompaktnog i starog zaštitnog filma od polimera i voska te starih vrsta prljavštine, nije prikladno za obloge osjetljive na lužine kao što je linol, elastomer (guma) | Strojevi s jednim diskom Ručno čišćenje - generalno čišćenje - skidanje slojeva | lužnato pH-vrijednost: 13,5 | 10 l | 60 | 3.334-020.0 | 05 | 470,35 |
|  FloorPro intenzivno sredstvo za generalno čišćenje Extra RM 752 Izuzetno snažno sredstvo za generalno čišćenje uklanja tvrdokornu prljavštinu i premaza s podova otpornih na lužine, uklanja samo najtvrdokorniju prljavštinu od ulja, masti i minerala | Strojevi s jednim diskom Ručno čišćenje - generalno čišćenje - skidanje slojeva | lužnato pH-vrijednost: 13,2 | 10 l | 60 | 6.295-813.0 | 05 | 420,97 |
|  FloorPro svestrano sredstvo za generalno čišćenje Reoflex Sredstvo za generalno čišćenje linoleuma i elastomera (guma), slabo se pjeni, posebno prikladno za čišćenje obloga osjetljivih na lužine, nije isperivo, sprječava pojavu žutila | Strojevi s jednim diskom Ručno čišćenje - generalno čišćenje - skidanje slojeva | slabo lužnato pH-vrijednost: 10,0 | 10 l | 60 | 3.334-019.0 | 05 | 596,02 |
|  FloorPro svestrano sredstvo za generalno čišćenje RM 754 Visokoučinkovito sredstvo za generalno čišćenje za lagano uklanjanje premaza od voska i polimera s voodootpornih podova i onih osjetljivih na lužine, nije potrebno dodatno isprati | Strojevi s jednim diskom Ručno čišćenje - generalno čišćenje - skidanje slojeva | slabo lužnato pH-vrijednost: 10,5 | 10 l | 60 | 6.295-811.0 | 05 | 516,52 |
| Osnovno i zaštitno tretiranje | | | | | | | |
|  FloorPro disperzijsko sredstvo za zaštitu Illufool Čvrsto samosajno disperzijsko sredstvo otporno na trošenje na bazi polimera, zaštitni film je otporan, s briljantnim sjajem i optimalnom čvrstoćom, prikladno za High i Ultraspeed čišćenje (guma) | Ručno čišćenje - premazivanje | slabo lužnato pH-vrijednost: 8,5 | 10 l | 60 | 3.334-068.0 | 05 | 627,40 |
|  FloorPro disperzijsko sredstvo za zaštitu Illufool X Čvrsto, jako dugotrajno samosajno disperzijsko sredstvo otporno na trošenje na bazi polimera, otporno, izrazito otporan na habanje, s briljantnim sjajem i optimalnom čvrstoćom, prikladno za High i Ultraspeed čišćenje | Ručno čišćenje - premazivanje | slabo lužnato pH-vrijednost: 8,7 | 10 l | 60 | 3.334-069.0 | 05 | 687,86 |
|  FloorPro disperzijsko sredstvo za zaštitu Extra RM 782 Izuzetno robusni premaz od polimera za voodootporne podove, izvrsna pokrivna moć, sposobnost prijanjanja, otpornost na klizanje i habanje, povećana otpornost na alkohol i dezinfekcijska sredstva | Ručno čišćenje - premazivanje | slabo lužnato pH-vrijednost: 8,6 | 5 l | 2 | 6.295-816.0 | 05 | 547,91 |
|  FloorPro mat disperzijsko sredstvo za zaštitu Mattfol Mat samosajno disperzijsko sredstvo na bazi polimera, zaštitni film je otporan i lagan za čišćenje, svilenkasto mat, većinom otporan na alkoholni dezinficijens za ruke | Ručno čišćenje - premazivanje | slabo lužnato pH-vrijednost: 8,5 | 10 l | 60 | 3.334-070.0 | 05 | 705,92 |
|  FloorPro disperzijsko sredstvo otporno na alkohol Medifol Samosajno disperzijsko sredstvo na bazi polimera, stvara voodootporni zaštitni sloj, koji se može polirati, s briljantnim sjajem, većinom otporan na alkoholni dezinficijens za ruke, posebno je prikladno za veliku čvrstoću, prikladno za High i Ultraspeed čišćenje, može se hodati po podovima | Ručno čišćenje - premazivanje | slabo lužnato pH-vrijednost: 8,5 | 10 l | 60 | 3.334-073.0 | 05 | 705,92 |

| Opis proizvoda | Primjena | Svojstva | Sadržaj | Kol. | Art.Nr. | UT | Cijena |
|---|---|-------------------------------------|---------|------|-------------|----|-----------------|
|  FloorPro disperzijsko sredstvo za njegu RM 784 Disperzija polimera za početnu njegu, međunjevu i svakodnevnu njegu podnih obloga, stvara zaštitni film koji sprječava klizanje i habanje te odbija prljavštinu, visoka pokrivna moć | Strojevi s jednim diskom - sredstva za čišćenje u spreju Ručno čišćenje - premazivanje - svakodnevno čišćenje | neutralan pH-vrijednost: 7,6 | 5 l | 2 | 6.295-817.0 | 05 | 455,09 |
|  FloorPro tekući vosak Polifol Za njegu drvenih podnih obloga, parketa, pluta, ksilolita, linoleuma itd., stvara voodootporan zaštitni film koji je otporan na klizanje i koji se može polirati, ne sadrži otapala i samosajni | Ručno čišćenje - premazivanje | slabo lužnato pH-vrijednost: 8,5 | 10 l | 60 | 3.334-077.0 | 05 | 698,07 |
|  FloorPro punilo za pore Porofol Zatvara pore i prima difuziju vodene pare, za površine bez prašine koje se lako čiste, prozirno i bezbojno | Ručno čišćenje - premazivanje | slabo lužnato pH-vrijednost: 8,5 | 10 l | 60 | 3.334-079.0 | 05 | 815,85 |
|  FloorPro sredstvo za kristalizaciju RM 749 Sredstvo za kristalizaciju za poboljšanje i otvrdnjavanje podova koji sadrže kalcij poput mramora, terrazzo podova i umjetnog kamena, kristalizirani pod je tvrdi i otporniji na habanje | Strojevi s jednim diskom - kristalizacija | kiseo pH-vrijednost: 0,8 | 10 l | 60 | 6.295-284.0 | 05 | 642,64 |
|  FloorPro sredstvo za kristalizaciju u prahu RM 775 Sredstvo za kristalizaciju za poboljšanje i otvrdnjavanje mramornih i terrazzo podova, nakon kristalizacije pod će zablizati u visokom sjaju te je tvrdi i otporniji na habanje | Strojevi s jednim diskom - kristalizacija | kiseo pH-vrijednost: 1,4 | 5 kg | 60 | 6.295-117.0 | 05 | 1.476,93 |
| Sredstva za čišćenje u spreju | | | | | | | |
|  FloorPro sredstvo za čišćenje u spreju Unispray Sredstvo za čišćenje u spreju za samosajni zaštitni film gotovo za uporabu, ne sadrži otapala, sadrži tenzide, ne stvara zaštitni film, osušene kapljice mogu se lako ispolirati | Strojevi s jednim diskom Ručno čišćenje - sredstva za čišćenje u spreju | neutralan pH-vrijednost: 6,8 | 10 l | 60 | 3.334-059.0 | 05 | 292,89 |
|  FloorPro sredstvo za čišćenje u spreju RM 748 Protuklizna emulzija za raspršivanje na bazi voska za sve obložene tvrde površine, obnavlja i ponovno osvježava obložene podove, uklanja tragove potpetica i cipela te pritom djeluje protuklizno | Strojevi s jednim diskom Ručno čišćenje - sredstva za čišćenje u spreju | slabo lužnato pH-vrijednost: 8,5 | 10 l | 60 | 6.295-162.0 | 05 | 955,78 |
|  FloorPro disperzijsko sredstvo za njegu RM 784 Disperzija polimera za početnu njegu, međunjevu i svakodnevnu njegu podnih obloga, stvara zaštitni film koji sprječava klizanje i habanje te odbija prljavštinu, visoka pokrivna moć | Strojevi s jednim diskom - sredstva za čišćenje u spreju Ručno čišćenje - premazivanje - svakodnevno čišćenje | neutralan pH-vrijednost: 7,6 | 5 l | 2 | 6.295-817.0 | 05 | 455,09 |







Neobvezujuća preporučena prodajna cijena bez PDV-a.

| Opis proizvoda | Primjena | Svojstva | Sadržaj | Kol. | Art.Nr. | UT | Cijena |
|--|---|--|--------------------------------------|---------------|----------------------------|----------------------------|--------------------------------|
| Sredstva za sustavno čišćenje | | | | | | | |
|  SurfacePro univerzalno sredstvo za čišćenje RAG Classic Blago univerzalno sredstvo za čišćenje s aktivnim osvježavajućim mirisom za sve perive podne obloge, površine i opremu u svakodnevnom čišćenju objekata i ureda | Ručno čišćenje - svakodnevno čišćenje | neutralan pH-vrijednost: 7,0 | 10 l 6x1 l | 60 48 | 3.334-083.0 3.334-085.0 | 05 05 | 171,97 148,41 |
| |  FloorPro univerzalno sredstvo za čišćenje RUH Classic Blago univerzalno sredstvo za čišćenje s ugodnim mirisom lotosa za sve perive podne obloge, površine i opremu, bez tragova i blago, odličan učinak čišćenja kako kod ručnog tako i kod strojnog čišćenja | Strojevi za ribanje Ručno čišćenje - svakodnevno čišćenje | slabo lužnato pH-vrijednost: 8,0 | 10 l 6x1 l | 60 48 | 3.334-087.0 3.334-089.0 | 05 05 |
|  SurfacePro sredstvo za čišćenje stakla/površina RGR Classic Čišćenje perivih površina svih vrsta poput stakla, plastike, resopala, sjajnih, lakiranih ili poliranih površina, opreme, predmeta, itd. bez tragova, na bazi alkohola uklanja prljavštinu od masti, pruge u staklu, otiske prstiju, hrđu i nikotinske naslage | | Ručno čišćenje - svakodnevno čišćenje - čišćenje prozora | slabo lužnato pH-vrijednost: 11,0 | 10 l 6x1 l | 60 48 | 3.334-090.0 3.334-092.0 | 05 05 |
| |  FloorPro sredstvo za čišćenje podova RAT Classic Blago sredstvo za čišćenje automata za svakodnevnu uporabu, s aktivnim učinkom čišćenja i svježom mirisnom notom za sve tvrde podne obloge, sa i bez premaza | Strojevi za ribanje - svakodnevno čišćenje | slabo lužnato pH-vrijednost: 8,7 | 10 l | 60 | 3.334-102.0 | 05 |
|  SanitPro mirisno sredstvo za čišćenje RSD Classic Blago kiselo sredstvo za čišćenje sanitarija sa svježom mirisnom notom za svakodnevno čišćenje svih površina i opreme na bazenu, WC školjki i sanitarija otpornih na kiselinu, uklanja kamenac, prljavštinu i masne ostatke, nije prikladno za vapnenaste obloge poput mramora, terrazza, travetina i Solnhofen kamena | | Ručno čišćenje - svakodnevno čišćenje | kiseo pH-vrijednost: 1,2 | 10 l 6x1 l | 60 48 | 3.334-093.0 3.334-095.0 | 05 05 |
| |  SanitPro sredstvo za generalno čišćenje RSA Classic Sredstvo za čišćenje sanitarija sa svježom mirisnom notom za generalno i intenzivno čišćenje svih površina i opreme na bazenu, WC školjki i sanitarija otpornih na kiselinu, uklanja tvrdokorne naslage kamenca, prljavštine i masne ostatke, nije prikladno za vapnenaste obloge poput mramora, terrazza, travetina i Solnhofen kamena | Ručno čišćenje - generalno čišćenje | kiseo pH-vrijednost: 0,2 | 10 l 6x1 l | 60 48 | 3.334-097.0 3.334-099.0 | 05 05 |
|  FloorPro sredstvo za njegu PWP Classic Za strojno i ručno čišćenje obradenih i neobrađenih tvrdih podnih obloga, nepremazno, ostavlja zaštitni film bez tragova, prikladno za sredstva za čišćenje u spreju | | Strojevi za ribanje Ručno čišćenje - svakodnevno čišćenje - sredstva za čišćenje u spreju | slabo lužnato pH-vrijednost: 8,9 | 10 l | 60 | 3.334-100.0 | 05 |
| |  CarpetPro sredstvo za čišćenje tepiha RTS Classic Za temeljito čišćenje tekstilnih obloga s higijenskom svježinom nakon ekstrakcijskog raspršivanja te za uklanjanje mrlja nakon ispiranja | Ekstraktorski uređaji - generalno čišćenje - međučišćenje | neutralan pH-vrijednost: 7,8 | 10 l | 60 | 3.334-104.0 | 05 |
|  FloorPro sredstvo za čišćenje u industriji RIR Classic Snažno sredstvo za čišćenje u industriji i automata s aktivnim učinkom čišćenja i svježom mirisnom notom za sve površine i tvrde podne obloge otporne na lužine, temeljito uklanja prljavštinu od ulja, masti, hrđe i prljavštinu svih vrsta | | Strojevi za ribanje Ručno čišćenje - generalno čišćenje - svakodnevno čišćenje | lužnato pH-vrijednost: 12,0 | 10 l | 60 | 3.334-103.0 | 05 |









| Opis proizvoda | Primjena | Svojstva | Sadržaj | Kol. | Art.Nr. | UT | Cijena |
|--|--|--|--------------------------------------|---------------|----------------------------|----------------------------|--------------------------------|
|  FloorPro intenzivno sredstvo za generalno čišćenje RGL Classic Za generalno čišćenje i uklanjanje starih premaza sredstva za njegu s vodootpornih podnih obloga otpornih na lužine | Strojevi s jednim diskom Ručno čišćenje - generalno čišćenje - skidanje slojeva | lužnato pH-vrijednost: 12,9 | 10 l | 60 | 3.334-105.0 | 05 | 321,16 |
| |  FloorPro svestrano sredstvo za generalno čišćenje RGL Classic Specijalno za generalno čišćenje i uklanjanje starih premaza sredstva za njegu s podnih obloga otpornih na lužine kao što je linoleum, pluteni linoleum i elastomer (kaučuk) | Strojevi s jednim diskom Ručno čišćenje - generalno čišćenje - skidanje slojeva | slabo lužnato pH-vrijednost: 10,0 | 10 l | 60 | 3.334-106.0 | 05 |
|  FloorPro disperzijsko sredstvo za zaštitu PKD Classic Za zaštitno tretiranje elastičnih podnih obloga, koje se puno troše, u objektima svih vrsta, prikladno za plastiku, PVC, linoleum, pluteni linoleum, elastomer (kaučuk), prirodni i umjetni kamen | | Ručno čišćenje - premazivanje | slabo lužnato pH-vrijednost: 8,9 | 10 l | 60 | 3.334-107.0 | 05 |
| | Dezinfekcijska sredstva za čišćenje | | | | | | |
|  Dezinfekcijsko sredstvo za čišćenje Sintoclean Za čišćenje i dezinfekciju svih površina, također prikladno za pranje i dezinficiranje potrepština za čišćenje | Ručno čišćenje - svakodnevno čišćenje - dezinfekcija | slabo kiseo pH-vrijednost: 4,0 | 25 kg | 24 | 3.336-221.0 | 05 | 1.880,63 |
| |  Dezinfekcijsko sredstvo RM 732 Dezinficirajuće sredstvo za čišćenje. Djeluje baktericidno, fungicidno i djelomično virucidno, vrlo dobar učinak čišćenja. Sigurna upotreba biocida. Prije uporabe uvijek pročitajte oznaku i informacije o proizvodu | Visokotlačni čistači Ručno čišćenje - svakodnevno čišćenje Uređaji za prskanje | slabo lužnato pH-vrijednost: 9,9 | 5 l | 1 | 6.295-596.0 | 05 |
| Dezinfekcijska sredstva | | | | | | | |
|  Dezinfekcijsko sredstvo Sintobac/Sintobac GF Za dezinfekciju podova, površina, tuševa, posebno prikladno za osjetljive materijale (površine od akrilnog stakla u solarijima), prikladno za prevenciju gljivičnih infekcija, gotovo za uporabu ili kao koncentrat | Ručno čišćenje - dezinfekcija | neutralan pH-vrijednost: 7,0 | 10 l 6x1 l | 60 48 | 3.334-066.0 3.334-067.0 | 05 05 | 687,86 265,41 |
| |  Dezinfekcijsko sredstvo RM 735 Učinkovito neutralno dezinfekcijsko sredstvo. Djeluje baktericidno, fungicidno i djelomično virucidno (npr. hepatitis B). Sigurna upotreba biocida. Prije uporabe uvijek pročitajte oznaku i informacije o proizvodu | Visokotlačni čistači Ručno čišćenje Uređaji za prskanje | neutralan pH-vrijednost: 7,6 | 5 l | 4 | 6.295-597.0 | 05 |
|  Sredstvo za dezinfekciju prskanjem Sintoquick Brzo dezinfekcijsko sredstvo gotovo za uporabu na bazi etanola, specijalno za primjenu u medicinskoj branši, kuhinji i prehrambenoj branši, nije parfimirano i bez ostataka prašine, učinkovito protiv norovirusa, rotavirusa i bakterija tuberkuloze, na popisu ÖGHMP | | Ručno čišćenje - dezinfekcija | neutralan pH-vrijednost: 7,0 | 10 l 6x1 l | 60 48 | 3.334-063.0 3.334-064.0 | 05 05 |











Neobvezujuća preporučena prodajna cijena bez PDV-a.

| Opis proizvoda | Primjena | Svojstva | Sadržaj | Kol. | Art.Nr. | UT | Cijena |
|---|---|-------------------------------------|---------|------|-------------|----|---------------|
| Ekološka sredstva za čišćenje | | | | | | | |
|  SanitPro sredstvo za generalno čišćenje CA 10 C Eco Aktivni, viskozni koncentrat za generalno čišćenje s osvježavajućim mirisom za ručno čišćenje prijavih sanitarnih površina, razvijeno s posebnom formulom u obliku gela za bolje prijanjanje na okomitim površinama kao primjerice u WC školjki i pisoaru | Ručno čišćenje - generalno čišćenje   | slabo kiseo pH-vrijednost: 2,1 | 5 l | 2 | 6.295-678.0 | 05 | 156,26 |
| | | | 1 l | 12 | 6.295-677.0 | 05 | 42,40 |
|  SanitPro sredstvo za svakodnevno čišćenje CA 20 C Eco Ekološko sredstvo za svakodnevno čišćenje sanitarija koje čuva materijal, idealno za svakodnevnu uporabu u sanitarnim prostorijama | Ručno čišćenje - svakodnevno čišćenje   | slabo kiseo pH-vrijednost: 2,1 | 5 l | 2 | 6.295-680.0 | 05 | 124,85 |
| | | | 1 l | 12 | 6.295-679.0 | 05 | 35,34 |
|  SanitPro sredstvo za svakodnevno čišćenje, gotovo za uporabu CA 20 R Eco Sredstvo za svakodnevno čišćenje sanitarija gotovo za uporabu, ekološko i čuva materijal, idealno za svakodnevnu uporabu u sanitarnim prostorijama | Ručno čišćenje - svakodnevno čišćenje   | slabo kiseo pH-vrijednost: 2,1 | 500 ml | 12 | 6.295-685.0 | 05 | 27,48 |
| | | | | | | | |
|  SurfacePro sredstvo za čišćenje površina CA 30 C Eco Univerzalni koncentrat za čišćenje površina za pod i interijer, brzo se suši bez tragova | Ručno čišćenje - svakodnevno čišćenje   | neutralan pH-vrijednost: 7,4 | 5 l | 2 | 6.295-682.0 | 05 | 110,72 |
| | | | 1 l | 12 | 6.295-681.0 | 05 | 30,62 |
|  SurfacePro sredstvo za čišćenje površina, gotovo za uporabu CA 30 R Eco Sredstvo za čišćenje površina gotovo za uporabu, za ručnu primjenu, brzo se suši bez tragova | Ručno čišćenje - svakodnevno čišćenje   | slabo lužnato pH-vrijednost: 8,6 | 500 ml | 12 | 6.295-686.0 | 05 | 25,91 |
| | | | | | | | |
|  SurfacePro sredstvo za čišćenje stakla, gotovo za uporabu CA 40 R Eco Sredstvo za čišćenje stakla gotovo za uporabu, prikladno i za plastične površine, brzo se suši bez tragova | Ručno čišćenje - svakodnevno čišćenje   | neutralan pH-vrijednost: 5,2 | 5 l | 2 | 6.295-688.0 | 05 | 103,65 |
| | | | 500 ml | 12 | 6.295-687.0 | 05 | 23,56 |
|  FloorPro sredstvo za čišćenje CA 50 C Eco Sredstvo za čišćenje podova koje čuva materijal, za ručnu primjenu na svim tvrdim i fleksibilnim podnim površinama, prikladno i za površine s visokim sjajem i predmete za uređenje doma | Ručno čišćenje - svakodnevno čišćenje   | neutralan pH-vrijednost: 7,4 | 5 l | 2 | 6.295-684.0 | 05 | 107,58 |
| | | | 1 l | 12 | 6.295-683.0 | 05 | 30,62 |









| Opis proizvoda | Primjena | Jed. | Pak. | Kol. | Art.Nr. | UT | Cijena |
|--|----------|-------|-------|------|-------------|----|--------------|
| Pribor za GREEN Line (CA proizvodi) | | | | | | | |
|  CA 20 C-D prazna boca od 500 ml Prazna boca s etiketom, ponovno upotrebljiva, za individualno doziranje sredstva za svakodnevno čišćenje sanitarija iz koncentrata, gotovo za uporabu, ekonomično i ekološko | | 1 kom | 1 kom | 12 | 6.295-714.0 | 05 | 22,77 |
| | | | | | | | |
|  CA 30 C-D prazna boca od 500 ml Prazna boca s etiketom, ponovno upotrebljiva, za individualno doziranje sredstva za čišćenje površina iz koncentrata, gotovo za uporabu, ekonomično i ekološko | | 1 kom | 1 kom | 12 | 6.295-715.0 | 05 | 22,77 |
| | | | | | | | |
|  Sprej s mlaznicom za pjenu Dugotrajna glava prskalice uklj. mlaznicu za pjenu, za CA 20 R sredstvo za svakodnevno čišćenje sanitarija, gotovo za uporabu, s pumpicom i mogućnošću regulacije ravnomjerne vrste mlaza | | 1 kom | 1 kom | 12 | 6.295-722.0 | 05 | 16,65 |
| | | | | | | | |
|  Sprej Dugotrajna glava prskalice za CA 30 R sredstvo za čišćenje površina, gotovo za uporabu, s pumpicom i mogućnošću regulacije ravnomjerne vrste mlaza | | 1 kom | 1 kom | 12 | 6.295-723.0 | 05 | 15,29 |
| | | | | | | | |
|  Mlaznica za prskanje Praktično pomoćno sredstvo u primjeni za površinsko nanošenje sredstva za svakodnevno čišćenje sanitarija gotovog za uporabu, vrsta mlaza može se regulirati u kombinaciji s crvenim sprejem | | 1 kom | 1 kom | 12 | 6.295-725.0 | 05 | 3,28 |
| | | | | | | | |
|  Slavina na kanistru od 5 l Pomoćno sredstvo za sigurno uzimanje i doziranje sredstava za čišćenje iz kanistara | | 1 kom | 1 kom | | 6.394-819.0 | 05 | 38,77 |
| | | | | | | | |









Neobvezujuća preporučena prodajna cijena bez PDV-a.

| Opis proizvoda | Primjena | Jed. | Pak. | Kol. | Art.Nr. | UT | Cijena |
|---|----------|-------|---------|------|-------------|----|-----------------|
| Pribor za sredstva za čišćenje | | | | | | | |
|  Fix ručni raspršivač 500 ml Za komforno prskanje kod čišćenja | | 1 kom | 1 kom | | 3.334-006.0 | 05 | 376,91 |
|  Fixomat ručni raspršivač 1250 ml Za komforno prskanje kod čišćenja | | 1 kom | 1 kom | | 3.335-983.0 | 05 | 473,49 |
|  Boca za prskanje s pumpicom 1 l Boca za prskanje s pumpicom od 1 litre uklj. pumpicu i tlačni spremnik omogućuje komforno i ravnomjerno prskanje kod čišćenja ili kristalizacije, od plastike | | 1 kom | 1 kom | | 6.394-409.0 | 02 | 251,90 |
|  Sredstvo za čišćenje u spreju 5 l Lagan i praktičan RM-sprej sa stabilnim plastičnim spremnikom i komfornim pojasom za nošenje kod nanošenja sredstava za čišćenje i dezinfekciju, od plastike | | 1 kom | 1 kom | | 6.394-255.0 | 05 | 1.530,44 |
|  Sredstvo za čišćenje u spreju EK 1, 10 l Mobilan i kompaktan: Niskotlačni uređaj za prskanje za učinkovito nanošenje sredstva za čišćenje na velikoj površini, s integriranom ručnom pumpom, ergonomskom ručkom na pumpi i kontrolom stanja napunjenosti, od plemenitog čelika | | 1 kom | 1 kom | | 6.394-628.0 | 05 | 6.014,75 |
| Teleskopska cijev za prskanje Pribor za veći doseg sa sredstvom za čišćenje u spreju EK 1, izvlačiva sa 860 na 1520 mm uklj. mlaznicu omogućuje još preciznije nanošenje | | 1 kom | 1 kom | | 6.393-313.0 | 03 | 916,09 |
|  Boca za doziranje 1000 ml Uklj. 2 zatvarača | | 1 kom | 1 kom | | 3.336-016.0 | 05 | 17,28 |
|  Prazna boca Bez čepa, bez etikete | | 1 kom | 1000 ml | | 3.336-010.0 | 05 | 9,42 |
| | | 1 kom | 500 ml | | 3.336-011.0 | 05 | 9,42 |
|  Boca za prskanje 500 ml Bez glave prskalice, bez etikete | | 1 kom | 1 kom | | 3.336-012.0 | 05 | 11,78 |
|  Navojni zatvarač | | 1 kom | 1 kom | | 3.336-001.0 | 05 | 3,53 |











| Opis proizvoda | Primjena | Jed. | Pak. | Kol. | Art.Nr. | UT | Cijena |
|---|----------|-------|-------|------|-------------|----|---------------|
|  Zatvarač za koso prskanje, bijeli | | 1 kom | 1 kom | | 3.335-999.0 | 05 | 3,53 |
|  Zatvarač za koso prskanje, crveni | | 1 kom | 1 kom | | 3.336-000.0 | 05 | 3,53 |
|  Zatvarač za ravno prskanje, zeleni | | 1 kom | 1 kom | | 3.336-013.0 | 05 | 3,53 |
|  Glava prskalice za bocu za prskanje 500 ml | | 1 kom | 1 kom | | 3.336-014.0 | 05 | 18,85 |
|  Glava prskalice za pjenu, za bocu za prskanje 500 ml | | 1 kom | 1 kom | | 3.336-015.0 | 05 | 18,85 |
|  Glava prskalice za bocu od 1000 ml | | 1 kom | 1 kom | | 3.336-007.0 | 05 | 32,19 |
|  Glava za prskanje i pjenjenje za bocu od 1000 ml | | 1 kom | 1 kom | | 3.346-045.0 | 05 | 22,77 |
|  Dozirni nastavak za bocu od 1000 ml, potisak 20 ml | | 1 kom | 1 kom | | 3.336-006.0 | 05 | 32,19 |
|  Slavina na kanistru za RM proizvode Pomoćno sredstvo za sigurno uzimanje i doziranje sredstava za čišćenje iz kanistara | | 1 kom | 5 l | | 6.394-819.0 | 05 | 38,77 |
| | | 1 kom | 10 l | | 6.394-758.0 | 05 | 78,35 |
| | | 1 kom | 20 l | | 6.394-759.0 | 05 | 64,16 |
|  Dozirni aparat 1 Za miješanje cijelog niza sredstava za čišćenje te punjenje uređaja za čišćenje i kanti | | 1 kom | 1 kom | | 3.335-994.0 | 05 | 824,49 |

Neobvezujuća preporučena prodajna cijena bez PDV-a.

| Opis proizvoda | Primjena | Jed. | Pak. | Kol. | Art.Nr. | UT | Cijena |
|--|---------------------|---|---------|-------------|-------------|----|-----------------|
|  Dozirni aparat 2 Za miješanje cijelog niza sredstava za čišćenje te punjenje uređaja za čišćenje i kanti | | 1 kom | 1 kom | 3.335-995.0 | 05 | | 1.413,41 |
|  Dozirni aparat 4 Za miješanje cijelog niza sredstava za čišćenje te punjenje uređaja za čišćenje i kanti | | 1 kom | 1 kom | 3.335-996.0 | 05 | | 1.727,51 |
|  Dozirni sustav DS 2 Dozirni aparat s DVGW certifikatom za punjenje automata za čišćenje podova i kanti s cjeđilom te miješanje za HD/HDS otopina. uklj. protustrujnu zaklopku prema DIN EN 1717 | | 1 kom | 1 kom | 6.394-653.0 | 05 | | 2.867,05 |
|  Dozirni sustav DS 3 Spojen na slavinu, razrijeđeno sredstvo za čišćenje se ulije u spremnik za svježu vodu, također u kombinaciji s ABS sustavom za punjenje, uklj. protustrujnu zaklopku prema DIN EN 1717 | | 1 kom | 1 kom | 2.641-811.0 | 02 | | 6.054,97 |
|  Konus za punjenje s crijevom | | 1 kom | 1 kom | 6.680-124.0 | 02 | | 198,87 |
|  Zidna konzola od plemenitog čelika Za dozirni aparat | | 1 kom | 1 kom | 3.336-018.0 | 05 | | 926,57 |
| P&G Professional | | | | | | | |
|  P&G sredstvo za ručno pranje posuda Univerzalno upotrebljivo sredstvo za ručno pranje i za namakanje i ispiranje posuda, lonaca, tava, kuhinjskog pribora i drugih površina, jaka velika snaga otapanja masti, bez poteškoća uklanjanja i osušenih ostataka hrane i masti | Ručno pranje posuda | slabo lužnato pH-vrijednost: 9,0 (10 %) | 1 l | 10 | 3.345-268.0 | 29 | 21,20 |
|  P&G tablete za strojno pranje posuda Lužnate tablete za strojno pranje posuda, za uporabu kako u industrijskim perilicama posuda tako i u onima u kućanstvu, odlična snaga čišćenja zajedno sa zaštitom stakla i sjajem, gotove za uporabu, nema preostalog otpada | Ručno pranje posuda | slabo lužnato pH-vrijednost: 9,9 (1 %) | 100 kom | 3 | 3.345-910.0 | 29 | 160,97 |

| Opis proizvoda | Primjena | Svojstva | Sadržaj | Kol. | Art.Nr. | UT | Cijena |
|---|---|--------------------------------------|--|-------------|---|----|---|
| Bona sredstva za svakodnevno čišćenje | | | | | | | |
|  Bona sredstvo za prskanje parketa Vrlo izdašno, gotovo za uporabu, pH neutralno sredstvo za svakodnevno čišćenje na svim nauljenim, nauljenim/navoštenim i impregniranim podovima od parketa i drvenim podovima, prikladno i za laminat i Bona Spray Mopp sustav | Ručno čišćenje - svakodnevno čišćenje | neutralan pH-vrijednost: 7,0 | 4 l 1 l 850 ml (kartuša 850 ml za Spray Mopp) | 3 9 8 | 3.345-247.0 3.345-246.0 3.345-290.0 | 29 | 193,17 64,39 83,23 |
|  Bona Cleaner Visoko koncentrirano, blago lužnato sredstvo za svakodnevno čišćenje impregniranih podova od parketa, drveta, pluta i laminata, uklanja tvrdokornu prijavštinu, prikladno za strojeve | Strojevi za ribanje Ručno čišćenje - svakodnevno čišćenje | slabo lužnato pH-vrijednost: 11,0 | 5 l 1 l | 3 10 | 3.345-249.0 3.345-248.0 | 29 | 366,70 94,23 |
|  Bona Soap Blago lužnato nemasno sredstvo za čišćenje, posebno prikladno za svakodnevno čišćenje i njegu nauljenih i nauljenih/navoštenih podova od parketa, također prikladno za uklanjanje tvrdokorne prijavštine | Ručno čišćenje - svakodnevno čišćenje | slabo lužnato pH-vrijednost: 10,0 | 5 l 1 l | 3 4 | 3.345-252.0 3.345-251.0 | 29 | 689,43 146,84 |
|  Bona Sportive Cleaner Koncentrirano, blago lužnato sredstvo za svakodnevno čišćenje te za uklanjanje tvrdokorne prijavštine s impregniranog sportskog parketa, također prikladno za strojeve za čišćenje | Strojevi za ribanje Ručno čišćenje - svakodnevno čišćenje | slabo lužnato pH-vrijednost: 10,0 | 5 l | 3 | 3.345-289.0 | 29 | 366,70 |
|  Bona Sportive Cleaner Plus Koncentrirano, lužnato sredstvo za intenzivno čišćenje sportskog parketa, također prikladno za uklanjanje masnih tragova i drugih nečistoća te tragova od cipela i potpetica | Strojevi za ribanje Ručno čišćenje - intenzivno čišćenje | slabo lužnato pH-vrijednost: 11,5 | 5 l | 3 | 3.345-256.0 | 29 | 386,33 |
| Bona sredstva za generalno čišćenje i sredstva za njegu | | | | | | | |
|  Bona Deep Clean Solution Koncentrirano intenzivno sredstvo za temeljito čišćenje impregniranih, nauljenih i nauljenih/navoštenih podova od parketa i drvenih podova, uklanja tvrdokornu nečistoću, prikladno za strojeve | Strojevi za ribanje Ručno čišćenje - generalno čišćenje - svakodnevno čišćenje | lužnato pH-vrijednost: 12,5 | 5 l | 3 | 3.345-250.0 | 29 | 386,33 |
|  Bona Remover Blago lužnato sredstvo za generalno čišćenje na bazi vode, za uklanjanje starih slojeva sredstva za njegu na nauljenim, nauljenim/navoštenim i impregniranim podovima od parketa i drvenim podovima, također uklanja tragove cipela | Ručno čišćenje - generalno čišćenje | slabo lužnato pH-vrijednost: 11,5 | 1 l | 10 | 3.345-245.0 | 29 | 109,93 |
|  Bona Care Oil Ulje za njegu koje se brzo suši, od mješavine različitih biljnih ulja, odlično upijanje, blagog mirisa, mali sadržaj VOC i izrazito velika izdašnost | Ručno čišćenje - njega | | 5 l 1 l | 2 15 | 3.345-255.0 3.345-254.0 | 29 | 1.506,86 358,06 |
|  Bona Wax Oil Refresher Ulje za njegu koje se brzo suši, kombinacija prirodnih ulja i voska, za bolju zaštitu od habanja i kapljica vode, jako niski udio otapala i blagog mirisa | Ručno čišćenje - njega | | 1 l | 12 | 3.345-253.0 | 29 | 326,66 |

Neobvezujuća preporučena prodajna cijena bez PDV-a.

| Opis proizvoda | Primjena | Svojstva | Sadržaj | Kol. | Art.Nr. | UT | Cijena |
|---|--|--|---------|------|-------------|----|---------------|
|  Bona Polish sjajni Jako sjajno sredstvo za njegu impregiranih drvenih površina na bazi vode, gotovo za uporabu, dobra postojanost na ogrebotine i tragove habanja, pojačano poliuretanim, dulja trajnost, premazivanje na bazi polimera (DIN 18032) | Ručno čišćenje - premazivanje | | 5 l | 3 | 3.345-258.0 | 29 | 478,21 |
| | | | 1 l | 10 | 3.345-257.0 | 29 | 109,93 |
|  Bona Polish mat Svilenkasto mat sredstvo za njegu impregiranih drvenih površina na bazi vode, gotovo za uporabu, dobra postojanost na ogrebotine i tragove habanja, pojačano poliuretanim, dulja trajnost, premazivanje na bazi polimera | Ručno čišćenje - premazivanje | | 5 l | 3 | 3.345-260.0 | 29 | 596,77 |
| | | | 2 l | 10 | 3.345-259.0 | 29 | 138,20 |
|  Bona Freshen Up Lagano sjajno sredstvo za njegu impregiranih drvenih površina na bazi vode, gotovo za uporabu, ponovno osvježava izgrebene površine bez sjaja i pruža zaštitu od daljnjeg trošenja, udovoljava DIN 18032, premazivanje na bazi laka | Ručno čišćenje - premazivanje | | 1 l | 10 | 3.345-261.0 | 29 | 119,35 |
| Bona sredstva za čišćenje terasa i sredstva za njegu | | | | | | | |
|  Bona sredstvo za čišćenje vrtnog namještaja Specijalno za učinkovito čišćenje svog drvenog namještaja i svih drvenih površina, blago parfimirano, snažno protiv prljavštine, blago prema drvetu, jednostavno poprskati i obrisati, potpuno biološki razgradivo | Ručno čišćenje - svakodnevno čišćenje | neutralan pH-vrijednost: 7,0 | 1 l | 9 | 3.345-266.0 | 29 | 73,07 |
| | | | | | | | |
|  Bona sredstvo za uklanjanje sivila Za čišćenje drveta koje se raspada, zaprljanog i/ili nauljenog mekog drveta (npr. ariš i smreka), uklanja stare uljne premaze i ponovno vraća prirodni izgled | Ručno čišćenje - generalno čišćenje | lužnato pH-vrijednost: 14,0 | 4 l | 3 | 3.345-263.0 | 29 | 240,28 |
| | | | | | | | |
|  Bona Decking Oil Duboko prodiruća, koncentrirana, modificirana impregnacija na bazi biljnih ulja za zaštitu drvenih terasa i drugih drvenih obloga u vanjskom području, sadrži UV blokator i smanjuje opasnost od napuklina i izvijanja te pruža dugotrajnu zaštitu od vremenskih utjecaja, mali sadržaj VOC, blagog mirisa | Ručno čišćenje - njega | neutralan tikovina/smeđa tikovina/bijela | 2,5 l | 4 | 3.345-465.0 | 29 | 582,64 |
| | | | 2,5 l | 4 | 3.345-466.0 | 29 | 582,64 |
| | | | 2,5 l | 4 | 3.345-467.0 | 29 | 582,64 |
| Bona uređaji i pribor | | | | | | | |
|  Bona Spray Mopp Sustav za prskanje uklj. kartušu za sredstvo za prskanje i Bona navlaka za čišćenje od mikrovlakana | 1 kom | | 1 kom | 4 | 3.345-292.0 | 28 | 459,36 |
| | | | | | | | |
|  Bona mop za čišćenje od mikrovlakana Odgovara Bona Spray Mopp sustavu | 1 kom | | 1 kom | 8 | 3.345-293.0 | 28 | 83,23 |
|  Bona Wool Pad Čista runska vuna, za nanošenje i utrljavanje Bona ulja | 1 kom | | 1 kom | 10 | 3.345-291.0 | 02 | 114,67 |
|  Krpica Za završnu obradu svježe nauljenih drvenih podova, od pamuka | 1 kom | | 1 kom | 25 | 3.345-300.0 | 28 | 21,20 |

Neobvezujuća preporučena prodajna cijena bez PDV-a.











SVAKODNEVNO ČIŠĆENJE – EKONOMIČNO ČIŠĆENJE.

Ručno čišćenje je i u vremenima učinkovitih strojeva za čišćenje uobičajena praksa u svakodnevnom čišćenju. Neusporediva preciznost i osjetljivost ljudske ruke omogućuje brzo i povoljno uklanjanje nečistoće s površina – ponajprije i na mjestima gdje stroj ne može doprijeti. Kao vodeći svjetski dobavljač u području tehnologije čišćenja stalno proširujemo svoju ponudu profesionalnog i kvalitetnog pribora za ručno čišćenje.













Sadržaj Ručno čišćenje













| | | | |
|----------------------------------|-------------|--------------------------------|-------------|
| Krpe od mikrovlakana | Stranica 33 | Sustavi brisača poda | Stranica 39 |
| Krpe za čišćenje | Stranica 34 | Sustavi za prskanje | Stranica 40 |
| Spužvaste krpe | Stranica 35 | Sustavi za čišćenje Interior | Stranica 42 |
| Specijalne krpe | Stranica 35 | Uredaji za mokro brisanje | Stranica 44 |
| Spužve | Stranica 35 | Metle i četke | Stranica 48 |
| Maramice za brisanje i čišćenje | Stranica 36 | Kolica za transport i čišćenje | Stranica 50 |
| Rukavice | Stranica 36 | Hotelska kolica | Stranice 57 |
| Čistači prašine i brisači podova | Stranica 37 | Vreće za smeće | Stranica 58 |
| Maramice za brisanje prašine | Stranica 39 | Vreće za smeće | Stranica 59 |

| Opis proizvoda | Primjena | Boja | Veličina | Jed. | Pak. | Broj | | UT | Cijena |
|---|--|--------|------------|-------|-------------|------|-------------|--------------|---------------|
| | | | | | | Kol. | narudžbe | | |
| Krpe od mikrovlakana | | | | | | | | | |
|  | MicroClean Plus Za uklanjanje masne prljavštine i prljavštine topljive u vodi | siva | 45x40 cm | 1 Pkg | 5 kom | 20 | 3.338-163.0 | 28 | 197,88 |
| | | plava | 45x40 cm | 1 Pkg | 5 kom | 20 | 3.338-165.0 | 28 | 197,88 |
|  | MicroTuff plus Specijalno za mokro područje zbog vrlo dobrog upijanja vode, krpa od pletenih mikrovlakana s velikom sposobnošću upijanja vode | crvena | 38x38 cm | 1 Pkg | 5 kom | 20 | 3.338-282.0 | 28 | 178,25 |
| | | plava | 38x38 cm | 1 Pkg | 5 kom | 20 | 3.338-283.0 | 28 | 178,25 |
| | | žuta | 38x38 cm | 1 Pkg | 5 kom | 20 | 3.338-284.0 | 28 | 178,25 |
| | | zelena | 38x38 cm | 1 Pkg | 5 kom | 20 | 3.338-285.0 | 28 | 178,25 |
|  | MicronQuick Najbolje prikladna za ogledala i staklene površine, od mikrovlakana strukture bez vezivnog sredstva s velikim učinkom čišćenja, moguća dugotrajnost do 700 ciklusa pranja prema Vileda preporuci za pranje | crvena | 38x40 cm | 1 Pkg | 5 kom | 20 | 3.345-998.0 | 28 | 152,33 |
| | | plava | 38x40 cm | 1 Pkg | 5 kom | 20 | 3.345-997.0 | 28 | 152,33 |
| | | žuta | 38x40 cm | 1 Pkg | 5 kom | 20 | 3.345-999.0 | 28 | 152,33 |
| | | zelena | 38x40 cm | 1 Pkg | 5 kom | 20 | 3.346.000.0 | 28 | 152,33 |
|  | PVA micro Najbolje prikladna za ogledala i staklene površine, krpa od mikrovlakana s PVA tehnologijom, moguća dugotrajnost do 300 ciklusa pranja prema Vileda preporuci za pranje | crvena | 38x35 cm | 1 Pkg | 5 kom | 20 | 3.345-310.0 | 28 | 144,48 |
| | | plava | 38x35 cm | 1 Pkg | 5 kom | 20 | 3.345-309.0 | 28 | 144,48 |
| | | žuta | 38x35 cm | 1 Pkg | 5 kom | 20 | 3.345-311.0 | 28 | 144,48 |
| | | zelena | 38x35 cm | 1 Pkg | 5 kom | 20 | 3.345-312.0 | 28 | 144,48 |
| Krpe od mikrovlakana ECO | | | | | | | | | |
|  | Microspun Fina krpa od mikrovlakana s velikim učinkom čišćenja, idealna za ogledala i staklene površine, od mikrovlakana strukture bez vezivnog sredstva | crvena | 37,5x38 cm | 1 Pkg | 10 kom | 10 | 3.338-247.0 | 28 | 168,04 |
| | | plava | 37,5x38 cm | 1 Pkg | 10 kom | 10 | 3.338-248.0 | 28 | 168,04 |
| | | žuta | 37,5x38 cm | 1 Pkg | 10 kom | 10 | 3.338-249.0 | 28 | 168,04 |
| | | zelena | 37,5x38 cm | 1 Pkg | 10 kom | 10 | 3.338-250.0 | 28 | 168,04 |
|  | Krpa od mikrovlakana Velours Krpa od pletenog svilenog velura s velikim učinkom čišćenja, idealna za sve glatke površine | crvena | 40x40 cm | 1 Pkg | 10 kom | 20 | 3.338-264.0 | | 73,76 |
| | | plava | 40x40 cm | 1 Pkg | 10 kom | 20 | 3.338-266.0 | | 73,76 |
| | | žuta | 40x40 cm | 1 Pkg | 10 kom | 20 | 3.338-268.0 | | 73,76 |
| | | zelena | 40x40 cm | 1 Pkg | 10 kom | 20 | 3.338-270.0 | | 73,76 |
|  | Krpa od mikrovlakana Premium Krpa od pletenih mikrovlakana s velikom sposobnošću upijanja vode, idealna za mokro područje zbog vrlo dobrog upijanja vode | crvena | 40x40 cm | 1 Pkg | 10 kom | 20 | 3.338-272.0 | 28 | 162,57 |
| | | plava | 40x40 cm | 1 Pkg | 10 kom | 20 | 3.338-274.0 | 28 | 162,57 |
| | | žuta | 40x40 cm | 1 Pkg | 10 kom | 20 | 3.338-276.0 | 28 | 162,57 |
| | | zelena | 40x40 cm | 1 Pkg | 10 kom | 20 | 3.338-278.0 | 28 | 162,57 |
| | | bijela | 40x40 cm | 1 Pkg | 10 kom | 20 | 3.338-280.0 | 28 | 162,57 |
| | | | | | | | od 200 kom | | |
| | | | | | od 1000 kom | | | 91,64 | |
| Jednokratne krpe MicroOne | | | | | | | | | |
|  | MicroOne Tuch Jednokratna krpa od mikrovlakana za visoke higijenske zahtjeve, idealna za pripremu krpa, do 50 komada presavinitih u vrećici | plava | 34x27 cm | 1 Pkg | 50 kom | 10 | 3.345-870.0 | 28 | 87,95 |
| | | crvena | 34x27 cm | 1 Pkg | 50 kom | 10 | 3.345-909.0 | 28 | 87,95 |









AKCIJA













Neobvezujuća preporučena prodajna cijena bez PDV-a.

| Opis proizvoda | Primjena | Boja | Veličina | Jed. | Pak. | Broj | | | Cijena |
|---|----------|--------------|-----------------------|--------|--------------------|------|-------------|----|-----------------|
| | | | | | | Kol. | narudžbe | UT | |
| Krpe za čišćenje | | | | | | | | | |
|  Wipro antibakterijska krpa Higijenska svestrana krpa za raznoliku primjenu s antibakterijskim djelovanjem | | plava | 36x42 cm | 1 Pkg | 20 kom | 10 | 3.338-154.0 | 28 | 224,58 |
| | | crvena | 36x42 cm | 1 Pkg | 20 kom | 10 | 3.338-155.0 | 28 | 224,58 |
| | | žuta | 36x42 cm | 1 Pkg | 20 kom | 10 | 3.338-156.0 | 28 | 224,58 |
| | | zelena | 36x42 cm | 1 Pkg | 20 kom | 10 | 3.338-157.0 | 28 | 224,58 |
|  Krpa za prozore od mikrovlakana Za čišćenje prozora, ogledala i drugih staklenih površina bez tragova, ne otpušta vlakanca, dobro upijanje vode, otporna na kemikalije i dobro klizanje | | žuta | 39x36 cm | 1 Pkg | 10 kom | 10 | 3.345-867.0 | 28 | 402,04 |
| | | | | | | | | | |
|  Krpa za čaše od mikrovlakana Za brisanje čaša, posuda i pribora za jelo bez tragova, čisti i polira u jednom radnom koraku - čak i u vlažnom stanju, ne otpušta vlakanca | | plava | 40x50 cm | 1 Pkg | 5 kom | 25 | 3.345-868.0 | 28 | 241,07 |
| | | | | | | | | | |
|  Krpa za posude od mikrovlakana Specijalna vlakna strukture bez vezivnog sredstva uklanjaju masnu prljavštinu poput otisaka prstiju i tragova kamenca, čisti bez tragova i ne otpušta vlakanca, polira već tijekom sušenja, posebno prikladna za čaše, pribor za jelo i posude | | plava/bijela | 40x60 cm | 1 Pkg | 3 kom | 30 | 3.345-736.0 | 28 | 103,65 |
| | | | | | | | | | |
|  Quick'n Dry Meka krpa za brisanje, za učinkovito upijanje tekućine | | plava | širine 25 cm, 10 m | 1 rola | 2,5 m ² | 8 | 3.338-199.0 | 28 | 180,60 |
| | | | | | | | | | |
|  Quick & Clean Vlažne maramice za svakodnevno čišćenje, spremne za uporabu, od viskoze i poliestera | | bijela | 23x30 cm | 1 Pkg | 50 kom | 18 | 3.344-519.0 | 28 | 98,15 |
| | | | | | | | | | |
|  DESIFOR-QUICK PLUS WIPES Dezinficirajuće, alkoholne vlažne maramice spremne za uporabu, za brzu dezinfekciju bez ostataka prljavštine, bez boja i mirisa, djeluje baktericidno, levurocidno, ograničeno virucidno (uklj. noroviruse), na popisu VAH i DVG | | bijela | | 1 doza | 120 maramica | 12 | 3.345-034.0 | 28 | 164,90 |
| | | | | | | | | | |
|  Višenamjenska krpa Univerzalna krpa za čišćenje specijalno za mokro čišćenje | | žuta | 38x40 cm | 1 Pkg | 10 kom | 10 | 3.338-159.0 | 28 | 54,18 |
| | | crvena | 38x40 cm | 1 Pkg | 10 kom | 10 | 3.338-160.0 | 28 | 54,18 |
| | | zelena | 38x40 cm | 1 Pkg | 10 kom | 10 | 3.338-161.0 | 28 | 54,18 |
| | | plava | 38x40 cm | 1 Pkg | 10 kom | 10 | 3.338-162.0 | 28 | 54,18 |
|  Krpa za pod Krpa za mokro čišćenje | | bijela | 60x70 cm | 1 Pkg | 25 kom | 4 | 3.338-173.0 | 28 | 387,12 |
| | | | | | | | | | |
|  Krpa Za vlažno brisanje | | bijela | širine 60 cm, 100 lfm | 1 rola | 60 m ² | 10 | 3.338-176.0 | 28 | 1.240,66 |
| | | | | | | | | | |









| Opis proizvoda | Primjena | Boja | Veličina | Jed. | Pak. | Broj | | | Cijena |
|---|----------|---------------|-----------------|--------|---------|------|-------------|----|---------------|
| | | | | | | Kol. | narudžbe | UT | |
| Spužvaste krpe | | | | | | | | | |
|  Wettex spužvaste krpe Za učinkovito upijanje tekućine | | žuta | 26,5x31,5 cm | 1 Pkg | 10 kom | 12 | 3.338-185.0 | 28 | 116,21 |
| | | crvena | 26,5x31,5 cm | 1 Pkg | 10 kom | 12 | 3.338-186.0 | 28 | 116,21 |
| | | plava | 26,5x31,5 cm | 1 Pkg | 10 kom | 12 | 3.338-184.0 | 28 | 116,21 |
|  Wettex spužvaste krpe Za učinkovito upijanje tekućine | | žuta | 17,6x20,6 cm | 1 Pkg | 10 kom | 14 | 3.338-188.0 | 28 | 45,54 |
| | | crvena | 17,6x20,6 cm | 1 Pkg | 10 kom | 14 | 3.338-189.0 | 28 | 45,54 |
| | | plava | 17,6x20,6 cm | 1 Pkg | 10 kom | 14 | 3.338-190.0 | 28 | 45,54 |
|  Rola spužvastih krpi Za učinkovito upijanje tekućine | | plava | 63 cm, 5 m | 1 rola | 1 kom | | 3.345-669.0 | 28 | 470,35 |
| | | crvena | 63 cm, 5 m | 1 rola | 1 kom | | 3.345-670.0 | 28 | 470,35 |
| Specijalne krpe | | | | | | | | | |
|  SpillEx Upijajuća jednokratna krpa za brzo upijanje tekućina na bazi vode, uklanja do 1,2 l vode ili 0,5 l tjelesnih tekućina u samo nekoliko minuta | | bijela | 51x37 cm | 1 Pkg | 20 kom | 10 | 3.345-609.0 | 28 | 460,14 |
| | | | | | | | | | |
| Spužve | | | | | | | | | |
|  Glitzi spužva Mekana spužva s otvorenom, mekanom neabrazivnom koprenom za čišćenje osjetljivih površina bez ogrebotina. Sustav boja omogućuje pridržavanje higijenskih i HACCP standarda prilikom čišćenja | | bijela/žuta | 4,5x7x15 cm | 1 Pkg | 10 kom | 10 | 3.338-210.0 | 28 | 119,35 |
| | | bijela/crvena | 4,5x7x15 cm | 1 Pkg | 10 kom | 10 | 3.338-212.0 | 28 | 119,35 |
| | | bijela/zelena | 4,5x7x15 cm | 1 Pkg | 10 kom | 10 | 3.338-214.0 | 28 | 119,35 |
| | | bijela/plava | 4,5x7x15 cm | 1 Pkg | 10 kom | 10 | 3.338-216.0 | 28 | 119,35 |
|  Čistač posuda Kvalitetna spužva od čvrstog pjenastog materijala i s crnom abrazivnom koprenom, za snažno ribanje neosjetljivih površina, bez poteškoća uklanja zapečene ostatke hrane na posudu, ima utore koji štite nokte, abrazivna koprena je ravna za maksimalni kontakt s površinom | | žuta/crna | 4,5x7x9,5 cm | 1 Pkg | 9 kom | 10 | 3.338-204.0 | 28 | 45,54 |
| | | | | | | | | | |
|  Abrazivna spužva Kvalitetna spužva od čvrstog pjenastog materijala i sa zelenom abrazivnom koprenom, idealna za normalno pranje posuda i uklanjanje mrlja, ima utore koji štite nokte, abrazivna koprena je ravna za maksimalni kontakt s površinom | | žuta/zelena | 4,5x7x15 cm | 1 Pkg | 10 kom | 10 | 3.338-205.0 | 28 | 92,66 |
| | | žuta/zelena | 4,5x7x9,5 cm | 1 Pkg | 100 kom | | 3.338-221.0 | 28 | 194,74 |
|  Čistač kupaonice Kvalitetna spužva od čvrstog pjenastog materijala i plavom mekanom stranom, idealna za svakodnevno čišćenje kupaonice i sanitarija, ima utore koji štite nokte, abrazivna koprena je ravna za maksimalni kontakt s površinom | | žuta/plava | 4,5x7x15 cm | 1 Pkg | 10 kom | 10 | 3.338-206.0 | 28 | 91,87 |
| | | | | | | | | | |
|  Spužva za ploču Iznimno upijajuća i robusna, idealna za mokro čišćenje (npr. školskih ploča) | | žuta | 5x13x18 cm | 1 kom | 1 kom | 20 | 3.345-510.0 | 28 | 10,21 |
| | | | | | | | | | |
|  Miraclean spužva za uklanjanje prljavštine Uklanja problematičnu prljavštinu (mrlje od flomastera, tragove cipela, prljave bijele ploče i dr.) uz minimalan napor, prije uporabe testirati na osjetljivim površinama | | bijela | 2,8x6x10 cm | 1 Pkg | 12 kom | | 3.338-209.0 | 28 | 79,31 |
| | | | | | | | | | |
|  Pumie Scouring Stick Čisti nečiste krugove u WC školjci, uklanja ostatke vode, mrlja, kamenca, hrđe i minerala u svim sanitarijama, plovuđac | | siva | 15,2x1,9x3,2 cm | 1 kom | 1 kom | 12 | 3.346-082.0 | 28 | 43,96 |
| | | | | | | | | | |
|  Spirala za ribanje Inox spirala za ribanje, otporna i dugotrajna, za intenzivno ribanje i uklanjanje tvrdokorne prljavštine | | siva | | 1 Pkg | 10 kom | 5 | 3.338-208.0 | 28 | 122,50 |
| | | | | | | | | | |











Neobvezujuća preporučena prodajna cijena bez PDV-a.











| Opis proizvoda | Primjena | Boja | Veličina | Jed. | Pak. | Broj | | | | Cijena | |
|---|---------------------|-------------------------------------|--------------|--------|----------|-------|-------------|-------------|-----------------|--------------|--|
| | | | | | | Kol. | narudžbe | UT | | | |
| Maramice za brisanje i čišćenje | | | | | | | | | | | |
|  Chicopee J-Cloth (Econoline) Tekstilne maramice za teško brisanje, ne otpuštaju vlaknaca, s odličnom otpornošću na kidanje, otporne na otapala | | bijela | 30x43 cm | 1 krt | 1200 kom | 15 | 3.338-012.0 | 28 | 1.382,00 | | |
| | | bijela | 31x60 cm | 1 rola | 600 kom | 30 | 3.338-013.0 | 28 | 895,16 | | |
|  Chicopee VeraClean Critical Cleaning (Chux) Tekstilna maramica s velikom sposobnošću upijanja vode, ulja i ostalih tekućina, u roli | | plava | 29x37 cm | 1 rola | 400 kom | 80 | 3.338-017.0 | 28 | 392,62 | | |
| | | | | 1 krt | 800 kom | 24 | 3.338-014.0 | 28 | 1.028,65 | | |
|  Chicopee VeraClean Polish (Ko-Ton) Tekstilna maramica bez silikona za fino čišćenje i poliranje, dobra otpornost na kidanje | | | | 1 krt | 500 kom | 18 | 3.338-015.0 | 28 | 1.122,88 | | |
| | | | | 1 krt | 800 kom | 24 | 3.338-014.0 | 28 | 1.028,65 | | |
|  Chicopee Multipurpose (Super-Twill) Tekstilna maramica bez silikona za teško čišćenje, ne otpušta vlaknaca, s velikom otpornošću na kidanje i velikom sposobnošću apsorpcije, otporna na otapala i sredstva za čišćenje | | plava | 34x53 cm | 1 krt | 130 kom | 60 | 3.338-019.0 | 28 | 376,91 | | |
| | | bijela | 34x53 cm | 1 krt | 130 kom | 60 | 3.338-018.0 | 28 | 376,91 | | |
| Rukavice | | | | | | | | | | | |
|  Zaštitne rukavice od lateksa Rukavice za zaštitu od kemikalija, 300 mm, robusne, posebno mekane višekratne rukavice od prirodnog kaučuka, ne sadrže puder, nisu sterilne, obložene pamukom, anatomski kroj, profil na dlanu s uzorkom sača i rubom za kotrljanje, prikladne za namirnice, u skladu s Direktivom o osobnoj zaštitnoj opremi 89/686/EEZ, EN 420, EN 388, EN 374. Potvrda CE: kategorija III (vodonepropusne rukavice za zaštitu od kemijskih opasnosti) | Zaštita: | žuta | S 7 | 1 par | 1 par | 12 | 3.346-204.0 | 28 | 9,42 | | |
| | | kiseline, lužine alkoholi | žuta | M 8 | 1 par | 1 par | 12 | 3.346-205.0 | 28 | 9,42 | |
| | | ketoni | žuta | L 9 | 1 par | 1 par | 12 | 3.346-206.0 | 28 | 9,42 | |
| | | | žuta | XL 10 | 1 par | 1 par | 12 | 3.346-207.0 | 28 | 9,42 | |
| | Bez zaštite: | plava | S 7 | 1 par | 1 par | 12 | 3.346-208.0 | 28 | 9,42 | | |
| | | masti, ulja | plava | M 8 | 1 par | 1 par | 12 | 3.346-209.0 | 28 | 9,42 | |
| | | naftni derivati | plava | L 9 | 1 par | 1 par | 12 | 3.346-210.0 | 28 | 9,42 | |
| | | oksidirajuće kiseline | plava | XL 10 | 1 par | 1 par | 12 | 3.346-211.0 | 28 | 9,42 | |
| | | klorirana otapala | crvena | S 7 | 1 par | 1 par | 12 | 3.346-212.0 | 28 | 9,42 | |
| | | | crvena | M 8 | 1 par | 1 par | 12 | 3.346-213.0 | 28 | 9,42 | |
| | | crvena | L 9 | 1 par | 1 par | 12 | 3.346-214.0 | 28 | 9,42 | | |
| | | crvena | XL 10 | 1 par | 1 par | 12 | 3.346-215.0 | 28 | 9,42 | | |
|  Zaštitne rukavice od nitrila Rukavice za zaštitu od kemikalija, 310 mm, robusne, povoljne višekratne rukavice od nitrilnog kaučuka (NBR), ne sadrže puder, nisu sterilne, anatomski kroj, profil na dlanu s uzorkom sača, bez ruba za kotrljanje, prikladne za namirnice, u skladu s Direktivom o osobnoj zaštitnoj opremi 89/686/EEZ, EN 420, EN 388, EN 374. Potvrda CE: kategorija III (vodonepropusne rukavice za zaštitu od kemijskih opasnosti) | Zaštita: | plava | S 7 | 1 par | 1 par | 12 | 3.346-216.0 | 28 | 14,13 | | |
| | | masti, ulja | plava | M 8 | 1 par | 1 par | 12 | 3.346-217.0 | 28 | 14,13 | |
| | | ugljikovodici | plava | L 9 | 1 par | 1 par | 12 | 3.346-218.0 | 28 | 14,13 | |
| | | klorirana otapala | plava | XL 10 | 1 par | 1 par | 12 | 3.346-219.0 | 28 | 14,13 | |
| | Bez zaštite: | plava | S 7 | 1 par | 1 par | 12 | 3.346-220.0 | 28 | 17,28 | | |
|  Zaštitne rukavice od nitrila Rukavice za zaštitu od kemikalija, 330 mm, robusne, višekratne rukavice od nitrilnog kaučuka (NBR), ne sadrže puder, nisu sterilne, anatomski kroj, profil na dlanu s uzorkom sača, bez ruba za kotrljanje, prikladne za namirnice, u skladu s Direktivom o osobnoj zaštitnoj opremi 89/686/EEZ, EN 420, EN 388, EN 374. Potvrda CE: kategorija III (vodonepropusne rukavice za zaštitu od kemijskih opasnosti) | Zaštita: | zelena | S 7 | 1 par | 1 par | 12 | 3.346-220.0 | 28 | 17,28 | | |
| | | masti, ulja | zelena | M 8 | 1 par | 1 par | 12 | 3.346-221.0 | 28 | 17,28 | |
| | | ugljikovodici | zelena | L 9 | 1 par | 1 par | 12 | 3.346-222.0 | 28 | 17,28 | |
| | | klorirana otapala | zelena | XL 10 | 1 par | 1 par | 12 | 3.346-223.0 | 28 | 17,28 | |
| | Bez zaštite: | zelena | S 7 | 1 par | 1 par | 12 | 3.346-220.0 | 28 | 17,28 | | |
|  Zaštitne rukavice od vinila Rukavice za zaštitu od kemikalija, 300 mm, višekratne rukavice od polivinil klorida (PVC), ne sadrže puder, nisu sterilne, unutarnja strana obložena pamukom, anatomski kroj, profil na dlanu s uzorkom sača, bez ruba za kotrljanje, prikladne za namirnice, u skladu s Direktivom o osobnoj zaštitnoj opremi 89/686/EEZ, EN 420, EN 388, EN 374. Potvrda CE: kategorija III (vodonepropusne rukavice za zaštitu od kemijskih opasnosti) | Zaštita: | svjetloplava | S 7 | 1 par | 1 par | 12 | 3.346-240.0 | 28 | 27,48 | | |
| | | kiseline, alergija tipa 1 na lužine | svjetloplava | M 8 | 1 par | 1 par | 12 | 3.346-241.0 | 28 | 27,48 | |
| | | | svjetloplava | L 9 | 1 par | 1 par | 12 | 3.346-242.0 | 28 | 27,48 | |
| | | | svjetloplava | XL 10 | 1 par | 1 par | 12 | 3.346-243.0 | 28 | 27,48 | |
| | Bez zaštite: | svjetloplava | S 7 | 1 par | 1 par | 12 | 3.346-240.0 | 28 | 27,48 | | |
|  Jednokratne lateks rukavice 50 Plus Od prirodnog lateksa, bez pudera, nesterilne, nosive s obje strane, dobar osjet opipa, zaštita od kemikalija (PSA kategorija III) i prikladne za rad u laboratoriju prema EN 374-3 | | prirodna | S / 7 | 1 Pkg | 100 kom | 10 | 3.345-881.0 | 28 | 77,74 | | |
| | | prirodna | M / 8 | 1 Pkg | 100 kom | 10 | 3.345-882.0 | 28 | 77,74 | | |
| | | prirodna | L / 9 | 1 Pkg | 100 kom | 10 | 3.345-883.0 | 28 | 77,74 | | |
| | | prirodna | XL / 10 | 1 Pkg | 100 kom | 10 | 3.345-884.0 | 28 | 77,74 | | |







| Opis proizvoda | Primjena | Boja | Veličina | Jed. | Pak. | Broj | | | | Cijena |
|---|----------|----------|-----------------|-------|---------|------|-------------|----|---------------|--------|
| | | | | | | Kol. | narudžbe | UT | | |
|  Jednokratne nitrilne rukavice 35 Plus Od nitrilnog kaučuka, bez pudera, nesterilne, nosive s obje strane, dobro hvatanje, otporne na ulje i mast - idealne za prehrambenu branšu i poslove čišćenja (PSA kategorija III) | | plava | S / 7 | 1 Pkg | 100 kom | 10 | 3.345-889.0 | 28 | 62,03 | |
| | | plava | M / 8 | 1 Pkg | 100 kom | 10 | 3.345-890.0 | 28 | 62,03 | |
| | | plava | L / 9 | 1 Pkg | 100 kom | 10 | 3.345-891.0 | 28 | 62,03 | |
| | | plava | XL / 10 | 1 Pkg | 100 kom | 10 | 3.345-892.0 | 28 | 62,03 | |
|  Jednokratne nitrilne rukavice 35 Black Od nitrilnog kaučuka, bez pudera, nesterilne, nosive s obje strane, dobro hvatanje, otporne na ulje i mast - idealne za prehrambenu branšu, ugostiteljstvo, kuhare u showu i tattoo studijima (PSA kategorija III) | | crna | S / 7 | 1 Pkg | 100 kom | 10 | 3.345-885.0 | 28 | 62,03 | |
| | | crna | M / 8 | 1 Pkg | 100 kom | 10 | 3.345-886.0 | 28 | 62,03 | |
| | | crna | L / 9 | 1 Pkg | 100 kom | 10 | 3.345-887.0 | 28 | 62,03 | |
| | | crna | XL / 10 | 1 Pkg | 100 kom | 10 | 3.345-888.0 | 28 | 62,03 | |
|  Jednokratne nitrilne rukavice 50 Plus Od nitrilnog kaučuka, bez pudera, nesterilne, nosive s obje strane, dobro hvatanje, otporne na ulje i mast - idealne za prehrambenu industriju i poslove čišćenja (OZO kategorija III) | | plava | S / 7 | 1 Pkg | 100 kom | 10 | 3.346-083.0 | 28 | 77,74 | |
| | | plava | M / 8 | 1 Pkg | 100 kom | 10 | 3.346-084.0 | 28 | 77,74 | |
| | | plava | L / 9 | 1 Pkg | 100 kom | 10 | 3.346-085.0 | 28 | 77,74 | |
| | | plava | XL / 10 | 1 Pkg | 100 kom | 10 | 3.346-086.0 | 28 | 77,74 | |
|  Jednokratne vinilne rukavice 50 Plus Od vinila, bez pudera, nesterilne, nosive s obje strane, zaštita od brojnih kemikalija, dobra alternativna lateks rukavicama - posebno za osobe s alergijama tipa 1-A | | prozirno | S / 7 | 1 Pkg | 100 kom | 10 | 3.345-893.0 | 28 | 46,33 | |
| | | prozirno | M / 8 | 1 Pkg | 100 kom | 10 | 3.345-894.0 | 28 | 46,33 | |
| | | prozirno | L / 9 | 1 Pkg | 100 kom | 10 | 3.345-895.0 | 28 | 46,33 | |
| | | prozirno | XL / 10 | 1 Pkg | 100 kom | 10 | 3.345-896.0 | 28 | 46,33 | |
| Čistači prašine i brišači podova | | | | | | | | | | |
|  Čistač prašine ECO 540 S čičak trakom, bez navlake i drške. Može se koristiti s odgovarajućim krpama za prašinu | | siva | 58 cm | 1 kom | 1 kom | | 3.335-752.0 | 28 | 289,75 | |
| | | | | | | | | | | |
|  Valovita navlaka Za ECO 540 | | siva | 58 cm | 1 kom | 1 kom | | 3.335-856.0 | 28 | 69,89 | |
| | | | | | | | | | | |
|  Držak krpe za prašinu Za ECO 540 | | crna | | 1 kom | 1 kom | | 3.335-862.0 | 28 | 12,56 | |
| | | | | | | | | | | |
|  Čičak traka Za ECO 540 | | crna | | 1 Pkg | 2 kom | | 3.335-863.0 | 28 | 56,54 | |
| | | | | | | | | | | |
|  Navlaka od vlakana 560 Za ECO 540 | | zelena | 18x60 cm | 1 kom | 2 kom | 25 | 3.335-849.0 | 28 | 164,11 | |
| | | | | | | | | | | |
|  Čistač prašine S gumenim lamelama, bez drške, može se koristiti s odgovarajućim krpama za prašinu | | antracit | 40 cm | 1 kom | 1 kom | | 6.999-057.0 | 28 | 234,78 | |
| | | antracit | 60 cm | 1 kom | 1 kom | | 6.999-152.0 | 28 | 290,54 | |
|  Aluminijska drška | | | Ø 23 mm, 150 cm | 1 kom | 1 kom | | 3.337-786.0 | 28 | 69,89 | |
| | | | | | | | | | | |
|  Teleskopska drška | | plava | 100-180 cm | 1 kom | 1 kom | | 3.337-776.0 | 28 | 206,52 | |
| | | | | | | | | | | |
|  Ravni okvir držača Mobil Bez drške | | | 57 cm | 1 kom | 1 kom | | 3.335-751.0 | 28 | 96,85 | |
| | | | 80 cm | 1 kom | 1 kom | | 3.337-600.0 | 28 | 124,42 | |

Neobvezujuća preporučena prodajna cijena bez PDV-a.

| Opis proizvoda | Primjena | Boja | Veličina | Jed. | Pak. | Broj | | UT | Cijena |
|---|----------|----------|-----------|-------|-------|------|-------------|----|---------------|
| | | | | | | Kol. | narudžbe | | |
|  Krpa Mobil Krpica za brisanje prašine, za Mobil 57 cm i 80 cm | | prirodna | 26x80 cm | 1 kom | 1 kom | 25 | 3.338-032.0 | 28 | 113,86 |
| | | prirodna | 34x104 cm | 1 kom | 1 kom | 25 | 3.338-034.0 | 28 | 181,39 |
|  Navlaka od vlakana Mobil Za ravni okvir držača Mobil 57 cm | | zelena | 17x65 cm | 1 kom | 1 kom | 25 | 3.335-848.0 | 28 | 148,41 |
|  Držač krpe Bez drške | | | 60 cm | 1 kom | 1 kom | 10 | 6.999-092.0 | 28 | 54,18 |
| | | | 80 cm | 1 kom | 1 kom | 10 | 6.999-093.0 | 28 | 62,03 |
| | | | 120 cm | 1 kom | 1 kom | 10 | 6.999-108.0 | 28 | 219,86 |
|  ECOaluminijaska drška | | | 140 cm | 1 kom | 1 kom | 100 | 6.999-096.0 | 28 | 47,11 |
|  ECOteleskopska drška | | | 97-184 cm | 1 kom | 1 kom | 10 | 6.999-111.0 | 28 | 156,26 |
|  Krpa za prašinu 100 % pamuk, za suho brisanje srednje velikih i velikih površina | | prirodna | 60 cm | 1 kom | 1 kom | 15 | 6.999-090.0 | 28 | 87,95 |
| | | prirodna | 80 cm | 1 kom | 1 kom | 15 | 6.999-091.0 | 28 | 103,65 |
| | | prirodna | 120 cm | 1 kom | 1 kom | 15 | 6.999-110.0 | 28 | 187,67 |
|  Krpa za prašinu Acryl Za suho brisanje srednje velikih i velikih površina | | | 60 cm | 1 kom | 1 kom | 30 | 6.999-148.0 | 28 | 101,29 |
| | | | 80 cm | 1 kom | 1 kom | 30 | 6.999-149.0 | 28 | 117,00 |
|  Držač krpe za prašinu 60 cm Savitljivi držač za čišćenje teško dostupnih površina od prašine, također u kombinaciji s teleskopskom drškom | | | 60x6 cm | 1 kom | 1 kom | 6 | 6.999-150.0 | 28 | 298,39 |
|  Krpa za prašinu od mikrovlakana 60 cm Presvlaka od mikrovlakana za držač krpe za prašinu 60 cm | | | 60x8 cm | 1 kom | 1 kom | 12 | 6.999-151.0 | 28 | 196,31 |

| Opis proizvoda | Primjena | Boja | Veličina | Jed. | Pak. | Broj | | UT | Cijena |
|--|----------|--------|--------------------|-------|-----------|------|-------------|----|---------------|
| | | | | | | Kol. | narudžbe | | |
| neolinn maramice za brisanje prašine | | | | | | | | | |
|  neolinn BASIC Uljna maramica za brisanje prašine za sve glatke, elastične te tvrde podne obloge, presavinuta na 1/4 u zip vrećici | | žuta | 30x60 cm | 1 Pkg | 50 kom | 8 | 3.337-999.0 | | 99,09 |
| | | | | | | | | | AKCIJA |
|  neolinn BASIC Uljna maramica za brisanje prašine za sve glatke, elastične te tvrde podne obloge, ravno pakirana u PE foliji | | žuta | 24x60 cm | 1 krt | 8x50 kom | | 3.338-001.0 | 28 | 647,81 |
| | | | | | | | | | |
|  neolinn CLASSIC Maramica od flisa sa specijalnim ljevilom za savršeno čišćenje površina, predmeta i podova, presavinuta na 1/4 u zip vrećici | | bijela | 26x60 cm | 1 Pkg | 25 kom | 18 | 3.338-004.0 | | 52,90 |
| | | | | | | | | | AKCIJA |
|  neolinn CLASSIC rola Maramica od flisa sa specijalnim ljevilom za savršeno čišćenje površina, predmeta i podova, pakirana na roli u PE foliji | | bijela | 20x32 cm | 1 krt | 6x150 kom | | 3.338-003.0 | 28 | 793,08 |
| | | | | | | | | | |
|  neolinn ECO Uljna jednokratna maramica s velikom sposobnošću vezanja prašine specijalno za velike potrošače, ravno pakirana u PE foliji | | plava | 24x60 cm | 1 krt | 20x50 kom | | 3.338-006.0 | 28 | 731,05 |
| | | | | | | | | | |
| Chicopee maramice za brisanje prašine | | | | | | | | | |
|  Chicopee Stretch 'n Dust Uljna maramica za brisanje prašine za sve glatke, elastične te tvrde podne obloge | | žuta | 61x36 cm | 1 Pkg | 50 kom | 8 | 3.345-125.0 | 28 | 222,22 |
| | | žuta | 61x61 cm | 1 Pkg | 25 kom | 8 | 3.345-115.0 | 28 | 194,74 |
| Sustavi brisača poda Swep | | | | | | | | | |
|  Duo Swep držač krpe Dvostrani, u obliku trapeza, sa 3D zglobom, bez drške, za ergonomski rad i dvostruki učinak čišćenja, prikladan za Swep Classic i Swep Duo navlake | | siva | 50 cm | 1 kom | 1 kom | | 3.337-513.0 | 28 | 308,60 |
| | | | | | | | | | |
|  Aluminijaska drška | | | Ø 23 mm, 150 cm | 1 kom | 1 kom | | 3.337-786.0 | 28 | 69,89 |
|  Teleskopska drška | | plava | 100-180 cm | 1 kom | 1 kom | | 3.337-776.0 | 28 | 206,52 |
|  Sweep Mopp Duo MikroTech 30 % poliester, 70 % mikrovlakna | | siva | 50 cm | 1 kom | 1 kom | | 3.337-963.0 | 28 | 197,09 |

| Opis proizvoda | Primjena | Boja | Veličina | Jed. | Pak. | Broj narudžbe | UT | Cijena |
|--|----------|-------------|----------|-------|-------|---------------|----|---------------|
|  Sweep Mopp Duo HygienePlus 100 % poliesterska mikrovlakna s česticama srebra, uklj. sive trake za čišćenje | | bijela/siva | 50 cm | 1 kom | 1 kom | 3.345-438.0 | 28 | 344,72 |
|  Sweep Mopp Duo MikroPlus 100 % materijal od mikrovlakana | | siva | 50 cm | 1 kom | 1 kom | 3.345-458.0 | 28 | 214,37 |
|  Sweep Mopp Duo SafetyPlus Dio za ribanje: 100 % poliamid, plava rezana vlakna: 85 % poliesterska mikrovlakna, 15 % poliester | | siva/crna | 50 cm | 1 kom | 1 kom | 3.337-966.0 | 28 | 215,94 |
|  Sweep Mopp Classic S plavom porubnom trakom 70° C, 50 % poliester, 50 % viskoza | | siva | 50 cm | 1 kom | 1 kom | 3.337-945.0 | 28 | 193,17 |
|  Sweep Mopp Classic Extra S crvenom porubnom trakom 70° C, 30 % poliester, 70 % viskoza | | siva | 50 cm | 1 kom | 1 kom | 3.337-947.0 | 28 | 194,74 |
|  Sweep Mopp Classic MikroTech Sa sivom porubnom trakom 95° C, 30 % poliester, 70 % mikrovlakna | | siva | 50 cm | 1 kom | 1 kom | 3.337-949.0 | 28 | 193,17 |
|  Sweep Mopp Classic HygienePlus 100 % poliesterska mikrovlakna s česticama srebra, uklj. sive trake za čišćenje | | bijela/siva | 50 cm | 1 kom | 1 kom | 3.345-348.0 | 28 | 334,51 |
|  Sweep Mopp Classic MikroPlus 100 % materijal od mikrovlakana | | siva | 50 cm | 1 kom | 1 kom | 3.345-457.0 | 28 | 218,29 |
| SprayPro sustavi brisača poda s prskanjem | | | | | | | | |
|  SprayPro Inox Drška dužine 145 cm s integriranim spremnikom i funkcijom prskanja, ergonomska i jednostavna za rukovanje, s univerzalnom kopčom za sve uobičajene držače krpe (opseg isporuke bez držača krpe i krpe) | | | 145 cm | 1 kom | 1 kom | 6 3.345-872.0 | 28 | 377,70 |
|  SprayPro Inox komplet za početnike Drška dužine 145 cm s integriranim spremnikom i funkcijom prskanja, ergonomska i jednostavna za rukovanje, s univerzalnom kopčom za sve uobičajene držače krpe, uklj. držač krpe i krpu | | | 145 cm | 1 kom | 1 kom | 3.345-873.0 | 28 | 769,53 |
|  SprayPro Inox komplet za početnike Express Drška duljine 145 cm s integriranim spremnikom i funkcijom prskanja, ergonomska i jednostavna za rukovanje, s univerzalnom kopčom za sve uobičajene držače krpe s čičkom, uklj. držač krpe s čičkom i krpu s čičkom | | | 145 cm | 1 kom | 1 kom | 3.345-874.0 | 28 | 769,53 |

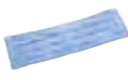
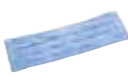
| Opis proizvoda | Primjena | Boja | Veličina | Jed. | Pak. | Broj narudžbe | UT | Cijena |
|---|----------|-----------------|----------|-------|--------|----------------|----|---------------|
|  Express Pro držač krpe Držač krpe s velcro trakom, prikladan za navlake s čičkom | | siva | 40 cm | 1 kom | 1 kom | 3.337-526.0 | 28 | 244,21 |
|  Express Trio Mopp Od mikrovlakana, poliestera i viskoze, veliki učinak čišćenja, na svim vrstama podova | | siva/bijela | 46 cm | 1 kom | 1 kom | 3.337-973.0 | 28 | 91,87 |
|  Express MikroSpeed Plus Mopp Navlaka od mikrovlakana (100 % PES), veliki učinak čišćenja na glatkim i strukturiranim podovima | | bijela/crna | 46 cm | 1 kom | 1 kom | 3.337-975.0 | 28 | 144,48 |
| MikroOne sustavi jednokratnih krpa za pod | | | | | | | | |
|  CombiSpeed Pro držač krpe Ravni držač krpe bez drške | | siva | 40 cm | 1 kom | 1 kom | 10 3.337-507.0 | 28 | 266,98 |
|  MikroOne krpa Jednokratne navlake od mikrovlakana s džepićem za predmete s ograničenim pristupom mogućnostima pranja i za visoke higijenske zahtjeve | | plava crvena | 40 cm | 1 Pkg | 25 kom | 6 3.345-869.0 | 28 | 200,23 |
| | | | | 1 Pkg | 25 kom | 6 3.345-908.0 | 28 | 200,23 |
| ECO!sustavi brisača poda s prskanjem | | | | | | | | |
|  ECO!sustavi brisača poda s prskanjem Za brzo čišćenje manjih površina, otopina za čišćenje se ističe pritiskom na gumb, dužine 155 cm, uklj. bočicu od 0,66 l, držač krpe 40 cm i teleskopsku dršku | | | 40 cm | 1 kom | 1 kom | 5.999-045.0 | | 588,55 |
|  ECO!držač krpe s kopčom Prikladan za ECO!sustav krpa za pod | | | 40 cm | 1 kom | 1 kom | 10 6.999-144.0 | 28 | 259,13 |
|  ECO!krpa od mikrovlakana Navlaka od mikrovlakana (100 % PES), veliki učinak čišćenja na glatkim i strukturiranim podovima | | plava | 40 cm | 1 kom | 1 kom | 25 6.999-132.0 | 28 | 117,00 |
|  ECO!krpa od mikrovlakana, abrazivna Mikrovlakna i polipropilenska vlakna za abrazivniji učinak čišćenja, savršeno za protuklizne pločice, s džepićima | | plava | 40 cm | 1 kom | 1 kom | 25 6.999-131.0 | 28 | 140,56 |









Neobvezujuća preporučena prodajna cijena bez PDV-a.













| Opis proizvoda | Primjena | Boja | Veličina | Jed. | Pak. | Broj Kol. narudžbe | UT | Cijena |
|---|----------|------------|-------------|-------|-------|-----------------------|----|-----------------|
| Interior sustavi za čišćenje | | | | | | | | |
| Pribor za čišćenje stakla i zida komplet za početnike Specijalno za brzo i učinkovito čišćenje većih površina bez tragova npr. stakala, ogledala, plemenitog čelika, pločica, stolova, bijelih ploča, za viša i teško dostupna područja, omogućuje jednostavno i sigurno čišćenje površina do visine 2,5 m | | siva | 35 cm | 1 kom | 1 kom | 3.345-734.0 | 28 | 1.087,54 |
| Interior Pad Čišćenje svih sjajnih površina bez tragova, za uporabu s priborom za čišćenje stakla i zida, komplet za početnike | | siva | 35 cm | 1 kom | 1 kom | 10 3.345-735.0 | 28 | 241,85 |
| UltraSpeed Pro komplet za početnike 25 l Okretna, iznimno fleksibilna, plastična i robusna kolica za kantu s mogućnošću spremanja, opremljena jedinstvenim poboljšanim ocjediivačem krpe za znatno bolji rezultat cijedenja, nema tjelesnog kontakta s cijelim nizom sredstava za čišćenje ili upotrijebljenim navlakama, ergonomska i jednostavna u primjeni, može se proširiti na kolica za dvije kante | | plava/siva | 56x38x86 cm | 1 kom | 1 kom | 25 3.345-625.0 | 28 | 1.727,51 |
| UltraSpeed Pro Duo komplet za početnike Okretna, iznimno fleksibilna, plastična i robusna kolica za dvije kante uklj. klizač s mogućnošću spremanja, opremljena jedinstvenim poboljšanim ocjediivačem krpe za znatno bolji rezultat cijedenja, nema tjelesnog kontakta s cijelim nizom sredstava za čišćenje ili upotrijebljenim navlakama, ergonomska i jednostavna u primjeni | | plava/siva | 59x38x86 cm | 1 kom | 1 kom | 25 3.345-626.0 | 28 | 2.041,60 |
| UltraSpeed Pro Duo Kit ocjediivač s čeljustima Okretna, iznimno fleksibilna, plastična i robusna kolica za kantu s mogućnošću spremanja uklj. klizač, opremljena poboljšanim ocjediivačem s čeljustima za znatno bolji rezultat cijedenja, jednostavna u primjeni, može se proširiti na kolica za dvije kante | | siva | 59x38x86 cm | 1 kom | 1 kom | 25 3.345-630.0 | 28 | 1.385,15 |
| Kanta 15 l | | plava | 15 l | 1 kom | 1 kom | 3.337-791.0 | 28 | 144,48 |
| Kanta 25 l | | plava | 25 l | 1 kom | 1 kom | 3.337-793.0 | 28 | 157,83 |
| UltraSpeed Pro kanta 10 l Za proširenje na kolica za dvije kante odn. kao dodatni prostor za odlaganje | | plava | 10 l | 1 kom | 1 kom | 3.345-614.0 | 28 | 166,47 |









| Opis proizvoda | Primjena | Boja | Veličina | Jed. | Pak. | Broj Kol. narudžbe | UT | Cijena |
|--|----------|-------------|--------------------|-------|-------|-----------------------|----|---------------|
| UltraSpeed Pro ocjediivač Robusni, jednostavni plastični ocjediivač s vrlo dobrim učinkom cijedenja, za cijedenje krpu ne treba skinuti s držača | | siva | | 1 kom | 1 kom | 3.345-615.0 | 28 | 432,66 |
| UltraSpeed ocjediivač s čeljustima Idealno za cijedenje navlaka s džepićima, od plastike, prikladno za UltraSpeed sustav | | siva | | 1 kom | 1 kom | 3.337-542.0 | 28 | 518,25 |
| UltraSpeed Pro komplet klizača Ergonomski klizač s velikom ručkom za jednostavno manevriranje kolica s kantom, kanta od 6 l ili ploča s upozorenjem može se pričvrstiti na integriranu kuku | | | | 1 kom | 1 kom | 3.345-613.0 | 28 | 276,40 |
| UltraSpeed Pro Chassis Uklj. kotačiće | | siva | | 1 kom | 1 kom | 3.345-661.0 | 28 | 434,23 |
| Aluminijska drška | | | Ø 23 mm, 150 cm | 1 kom | 1 kom | 3.337-786.0 | 28 | 69,89 |
| Teleskopska drška | | plava | 100-180 cm | 1 kom | 1 kom | 3.337-776.0 | 28 | 206,52 |
| UltraSpeed Pro držač krpe Lagani, robusni držač krpe s velikom nožnom pedalom za jednostavno otvaranje, prikladan za primjenu s UltraSpeed Pro ocjediivačem, za cijedenje krpu ne treba skinuti s držača | | siva | 40 cm | 1 kom | 1 kom | 3.345-616.0 | 28 | 200,23 |
| UltraSpeed MikroPlus Mopp Krpa od mikrovlakana s nadmoćnim učinkom čišćenja i dugotrajnošću | | bijela/crna | 40 cm | 1 kom | 1 kom | 20 3.337-976.0 | 28 | 102,08 |
| UltraSpeed TrioMopp Krpa s usukanim resicama, veliki učinak čišćenja, sposobnost upijanja, dugotrajnost i higijena u jednom | | siva/bijela | 40 cm | 1 kom | 1 kom | 20 3.345-478.0 | 28 | 91,09 |
| UltraSpeed Safety Mopp Krpa od specijalnih vlakana (100 % poliamid) za odličan efekt ribanja i veliku dugotrajnost | | siva/crna | 40 cm | 1 kom | 1 kom | 20 3.337-978.0 | 28 | 132,70 |

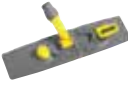









Neobvezujuća preporučena prodajna cijena bez PDV-a.

| Opis proizvoda | Primjena | Boja | Veličina | Jed. | Pak. | Broj Kol. narudžbe | UT | Cijena |
|---|----------|--------|--------------------|-------|-------|-----------------------|----|-----------------|
|  Drewell 450 ravni okvir držača Bez drške, za plosnati ocjediivač od plemenitog čelika | | | 40 cm | 1 kom | 1 kom | 3.335-741.0 | 28 | 428,38 |
|  Aluminijska drška | | | Ø 23 mm, 150 cm | 1 kom | 1 kom | 3.337-786.0 | 28 | 69,89 |
|  Ravna krpa 450 S resama, za Drewell 450 | | bijela | 12x42 cm | 1 kom | 1 kom | 3.335-831.0 | 28 | 145,28 |
| Plastična kolica za mokro brisanje | | | | | | | | |
|  Kanta 15 l s ocjediivačem za krpu Kanta 15 litara s ručkom i ocjediivačem za krpu koji se aktivira pedalom na kanti. Jednostavan sustav idealan je za čišćenje malih površina | | | 15 l | 1 kom | 1 kom | 6.999-227.0 | 28 | 548,88 |
|  Kolica za kantu 25 l Jako mobilna, nehrđajuća kolica za kantu od kvalitetne plastike, s bočnom pomičnom ručkom, kantom od 25 l i ocjediivačem krpe koji je jednostavan za rukovanje | | | 25 l | 1 kom | 1 kom | 6.999-207.0 | 28 | 1.177,06 |
|  Kolica za kantu s ocjediivačem u ručkom za guranje u obliku slova U 25 l Kolica za kantu od kvalitetne plastike, nehrđajuća i vrlo mobilna. S ručkom za guranje u obliku slova U, ocjediivačem s čeljustima i plavom kantom od 25 l | | | 25 l | 1 kom | 1 kom | 6.999-208.0 | 28 | 1.255,58 |
|  Kolica za kantu 25 l s ručkom Vrlo mobilna, nehrđajuća kolica za kantu od kvalitetne plastike, s bočnom ručkom za guranje. S plavom kantom od 25 l i ocjediivačem s čeljustima jednostavnim za rukovanje | | | 25 l | 1 kom | 1 kom | 6.999-210.0 | 28 | 1.224,17 |
|  Kolica za dvije kante 2x15 l Jako mobilna, nehrđajuća kolica za dvije kante od 100 % polipropilena, s bočnom pomičnom ručkom, 2 kante od 15 l kodiranih boja i ocjediivačem krpe koji je jednostavan za rukovanje | | | 2x15 l | 1 kom | 1 kom | 6.999-025.0 | 28 | 1.327,04 |
|  Kolica za dvije kante 2x25 l Kolica za dvije kante od 100 % polipropilena. Nehrđajuća, vrlo mobilna, opremljena ocjediivačem za krpe i dvjema kantama od 25 l kodiranih boja. Vrlo higijenska i jednostavna za čišćenje | | | 2x25 l | 1 kom | 1 kom | 6.999-209.0 | 28 | 1.334,11 |

| Opis proizvoda | Primjena | Boja | Veličina | Jed. | Pak. | Broj Kol. narudžbe | UT | Cijena |
|--|----------|----------------------------|--------------------|-------|-------|----------------------------------|----|--------------------------------|
|  Posuda za pribor Za kolica za dvije kante 6.999-025.0, za dodatnu opremu ili boce | | | | 1 kom | 1 kom | 6.999-077.0 | 28 | 85,59 |
|  Kanta 15 l | | crvena plava | 15 l 15 l | 1 kom | 1 kom | 14 6.999-172.0 14 6.999-173.0 | 28 | 156,26 156,26 |
|  Ocjediivač s čeljustima Valjkasti ocjediivač (rezervni dio). Prikladan za kolica za čišćenje Premium i Classic te za kolica za kantu | | | | 1 kom | 1 kom | 1 6.999-196.0 | 28 | 548,88 |
| Sustavi CombiSpeed Pro | | | | | | | | |
|  Ravni držač krpe bez drške | | siva siva | 40 cm 50 cm | 1 kom | 1 kom | 10 3.337-507.0 10 3.337-510.0 | 28 | 266,98 361,21 |
|  Aluminijska drška | | | Ø 23 mm, 150 cm | 1 kom | 1 kom | 3.337-786.0 | 28 | 69,89 |
|  Teleskopska drška | | plava | 100-180 cm | 1 kom | 1 kom | 3.337-776.0 | 28 | 206,52 |
|  MikroSpeed Plus Ravna krpa od mikrovlakana s džepićima, resicama i abrazivnim trakama | | bijela/crna bijela/crna | 40 cm 50 cm | 1 kom | 1 kom | 10 3.337-922.0 10 3.337-934.0 | 28 | 124,85 147,62 |
|  Triomopp Ravna krpa od mikrovlakana s džepićima, resicama i usukanim resicama | | siva/bijela siva/bijela | 40 cm 50 cm | 1 kom | 1 kom | 3.337-923.0 3.337-936.0 | 28 | 93,44 104,44 |
|  Pamućna krpa Basic Iznutra rese, izvana rese s džepićem/resicama | | prirodna | 40 cm | 1 kom | 1 kom | 50 3.337-959.0 | 28 | 44,76 |
| | | | | | | od 200 kom | 28 | 39,49 |
| | | | | | | od 1000 kom | 28 | 36,51 |
| | | | 50 cm | 1 kom | 1 kom | 50 3.337-960.0 | 28 | 48,68 |
| | | | | | | od 200 kom | 28 | 40,98 |
| | | | | | | od 1000 kom | 28 | 38,00 |
|  Krpa od mikrovlakana Basic 75 % poliester, 25 % poliamid s džepićem/resicama i abrazivnim trakama | | bijela/plava | 40 cm | 1 kom | 1 kom | 50 3.337-957.0 | 28 | 68,32 |
| | | | | | | od 200 kom | 28 | 50,66 |
| | | | | | | od 1000 kom | 28 | 43,21 |
| | | | 50 cm | 1 kom | 1 kom | 50 3.337-958.0 | 28 | 76,95 |
| | | | | | | od 200 kom | 28 | 57,37 |
| | | | | | | od 1000 kom | 28 | 48,43 |

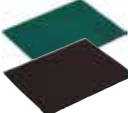

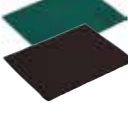







Neobvezujuća preporučena prodajna cijena bez PDV-a.

| Opis proizvoda | Primjena | Boja | Veličina | Jed. | Pak. | Broj narudžbe | | UT | Cijena |
|---|----------|----------|-----------------|-------|-------|---------------|-------------|----|---------------|
| ECO!sustavi brisača poda | | | | | | | | | |
|  ECO!držač krpe Prikladan za ECO!sustav krpa za pod | | | 40 cm | 1 kom | 1 kom | 10 | 6.999-144.0 | 28 | 259,13 |
|  ECO!aluminijaska drška Za ECO!držač krpe s kopčom | | | 140 cm | 1 kom | 1 kom | 100 | 6.999-096.0 | 28 | 47,11 |
|  ECO!teleskopska drška Za ECO!držač krpe s kopčom | | | 97-184 cm | 1 kom | 1 kom | 10 | 6.999-111.0 | 28 | 156,26 |
|  ECO!krpa Krpa s resama od mikrovlakana s džepićima, za vrlo dobro upijanje nečistoće | | crvena | 40 cm | 1 kom | 1 kom | 25 | 6.999-136.0 | 28 | 132,70 |
|  ECO!krpa Krpa s resama od mikrovlakana s džepićima, za vrlo dobro upijanje nečistoće | | plava | 40 cm | 1 kom | 1 kom | 25 | 6.999-143.0 | 28 | 132,70 |
|  ECO!krpa od mikrovlakana Krpa od kratkih mikrovlakana s džepićima | | plava | 40 cm | 1 kom | 1 kom | 25 | 6.999-132.0 | 28 | 117,00 |
|  ECO!krpa od mikrovlakana, abrazivna Mikrovlakna i polipropilenska vlakna za abrazivniji učinak čišćenja, savršeno za protuklizne pločice, s džepićima | | plava | 40 cm | 1 kom | 1 kom | 25 | 6.999-131.0 | 28 | 140,56 |
| Razni pribor za mokro brisanje | | | | | | | | | |
|  Mop s drškom Integrirani mehanizam cijedenja u dršci | | crvena | | 1 kom | 1 kom | | 3.337-508.0 | 28 | 427,99 |
|  Rezervna krpa za sustav krpa, 100 % pamuk | | prirodna | | 1 kom | 1 kom | | 3.337-938.0 | 28 | 195,52 |
|  Plastična kvačica za krpu Prikladna za krpu s resicama, od plastike, bez drške | | plava | | 1 kom | 1 kom | | 3.337-506.0 | 28 | 43,19 |
|  Aluminijaska drška | | | Ø 23 mm, 150 cm | 1 kom | 1 kom | | 3.337-786.0 | 28 | 69,89 |

| Opis proizvoda | Primjena | Boja | Veličina | Jed. | Pak. | Broj narudžbe | | UT | Cijena |
|--|----------|-------------|-----------------|-------|--------|---------------|-------------|----|---------------|
|  Teleskopska drška | | plava | 100-180 cm | 1 kom | 1 kom | | 3.337-776.0 | 28 | 206,52 |
|  Resice s trakom | | prirodna | 400 g | 1 kom | 1 kom | | 3.335-828.0 | 28 | 113,86 |
| | | prirodna | 450 g | 1 kom | 1 kom | | 3.335-829.0 | 28 | 123,28 |
| | | prirodna | | 1 kom | 1 kom | | 3.337-920.0 | 28 | 51,04 |
|  Čistač rubova s ručkom Za Maxi jastučić, idealan za čišćenje kutova i rubova | | antracit | 10x23 cm | 1 kom | 1 kom | 12 | 6.999-101.0 | 28 | 203,37 |
|  Čistač rubova s držačem drške Za Maxi jastučić, idealan za čišćenje kutova i rubova, bez drške | | antracit | 10x23 cm | 1 kom | 1 kom | | 6.999-158.0 | 28 | 234,78 |
|  Aluminijaska drška | | | Ø 23 mm, 150 cm | 1 kom | 1 kom | | 3.337-786.0 | 28 | 69,89 |
|  Maxi jastučić Abrazivna koprena s velikim učinkom čišćenja, idealan za uklanjanje lagano prijanjajuće prljavštine na osjetljivim površinama | | bijela | 12x26 cm | 1 kom | 1 kom | 12 | 6.999-102.0 | 28 | 46,33 |
|  Maxi jastučić Abrazivna koprena s velikim učinkom čišćenja, idealan za uklanjanje tvrdokorne prljavštine | | zelena | 12x26 cm | 1 Pkg | 5 kom | | 3.345-501.0 | 02 | 219,86 |
| | | crna | 12x26 cm | 1 Pkg | 5 kom | | 3.345-502.0 | 02 | 219,86 |
|  Maxi jastučić od mikrovlakana Upijajući i abrazivni jastučić, kombinacija bijelog poliestera/ mikrovlakana i sivih, abrazivnih traka za četkanje | | bijela/siva | 12x26 cm | 1 Pkg | 5 kom | | 3.345-503.0 | 28 | 387,12 |
|  Mini jastučić Abrazivna koprena s velikim učinkom čišćenja, idealan za uklanjanje tvrdokorne prljavštine | | zelena | 16x21 cm | 1 Pkg | 10 kom | | 3.345-504.0 | 02 | 84,02 |
| | | crna | 16x21 cm | 1 Pkg | 10 kom | | 3.345-505.0 | 02 | 84,02 |
|  Melaminski jastučić S profilnom strukturom za dubinsko čišćenje, univerzalno prikladan za fini kamen, umjetni kamen, prirodni kamen, terakotu, premazani beton i strukturirane protuklizne pločice | | siva/bijela | 115x250 mm | 1 Pkg | 1 kom | | 3.345-900.0 | 02 | 58,90 |

Neobvezujuća preporučena prodajna cijena bez PDV-a.

| Opis proizvoda | Primjena | Boja | Veličina | Jed. | Pak. | Broj Kol. narudžbe | UT | Cijena |
|--|----------|---------------------|--------------------|-------|-------|-----------------------|----|---------------|
| Metle i četke | | | | | | | | |
|  Contract metla meka Standardna metla čišćenje unutarnjih prostora, bez drške | | antracit/ zelena | 30 cm | 1 kom | 1 kom | 3.337-607.0 | 28 | 43,97 |
|  Contract metla tvrda Standardna metla za mokre vanjske površine, bez drške | | antracit/ zelena | 30 cm | 1 kom | 1 kom | 3.337-608.0 | 28 | 43,97 |
|  Drška metle | | | 138 cm | 1 kom | 1 kom | 3.337-787.0 | 28 | 25,91 |
|  Superior metla meka Savršena za suho čišćenje u unutarnjim prostorima, može se prati i autoklavirati, bez drške | | plava/bijela | 50 cm | 1 kom | 1 kom | 3.345-469.0 | 28 | 179,03 |
|  Superior metla tvrda Savršena za mokro čišćenje vanjskih površina, može se prati i autoklavirati, bez drške | | plava/bijela | 50 cm | 1 kom | 1 kom | 3.345-470.0 | 28 | 179,03 |
|  Četka za ribanje Savršena za agresivno i higijensko čišćenje mokrih podova, može se prati i autoklavirati, bez drške | | plava/bijela | 30 cm | 1 kom | 1 kom | 3.345-471.0 | 28 | 80,88 |
|  Aluminijska drška metle | | | Ø 23 mm, 145 cm | 1 kom | 1 kom | 3.337-788.0 | 28 | 118,57 |
|  ECO!metla za paučinu S teleskopskom drškom, savršeno rješenje za skidanje paučine te za cijevi za grijanje itd. i na stropovima | | | | 1 kom | 1 kom | 5.999-027.0 | 28 | 259,13 |
|  Metalna otvorena lopatica Za ergonomsko i učinkovito uklanjanje prljavštine i prašine, nehrđajući materijal, ergonomska ručka, s kukom za pričvršćivanje na kolica za čišćenje, mala težina | | siva | 30 cm | 1 kom | 1 kom | 3.337-516.0 | 28 | 435,77 |
|  Zatvorena lopatica Idealno rješenje za čišćenje zgrada i HoReCa sektor, ergonomsko i učinkovito uklanjanje prljavštine i prašine izravno u spremnik, nehrđajući materijal, ergonomska ručka, s kukom za pričvršćivanje na kolica za čišćenje | | siva | 29 cm | 1 kom | 1 kom | 3.337-519.0 | 28 | 255,20 |
|  Brisač poda Specijalno dizajniran za sakupljanje vlažne prljavštine, prikladan za uporabu s metalnom otvorenom lopaticom | | siva | 35 cm | 1 kom | 1 kom | 3.337-518.0 | 28 | 244,21 |



| Opis proizvoda | Primjena | Boja | Veličina | Jed. | Pak. | Broj Kol. narudžbe | UT | Cijena |
|---|----------|--------------|----------------|-------|-------|-----------------------|----|---------------|
|  Metla Specijalno dizajnirana za sakupljanje nestvrdnute prljavštine, prikladna za uporabu sa zatvorenom lopaticom | | siva | 25 cm | 1 kom | 1 kom | 3.337-520.0 | 28 | 302,34 |
|  Lopatica za metenje s gumenim profilom i klizačem Sustav skupljanja smeća koji se sastoji od klizača s ergonomskom ručkom i gumenim profilom, savršen je za skupljanje krupne i vlažne prljavštine. NOVO | | plava | 32×15×96 cm | 1 kom | 1 kom | 1 6.999-191.0 | 28 | 470,35 |
|  ECO!metla i spremnik za smeće Idealno za rad jednom rukom: vrlo lagana metla ECO! ima spremnik za smeće u koji se skuplja krupna prljavština te gumenu usnu koja se prilagođava podu. NOVO | | siva | 28×29×85 cm | 1 kom | 1 kom | 1 6.999-226.0 | 28 | 234,78 |
|  Komplet za metenje Universal Metla i lopatica | | plava | 35×22×7 cm | 1 kom | 1 kom | 12 3.337-614.0 | 28 | 30,62 |
|  Higijenska ručna četka Četka s kratkom drškom, za optimalno čišćenje kuhinjskog pribora, može se prati i autoklavirati | | plava/bijela | 23 cm | 1 kom | 1 kom | 3.345-472.0 | 28 | 89,52 |
|  Četka za čišćenje prelijeva na umivaoniku | | bijela | 22 cm | 1 kom | 1 kom | 3.337-617.0 | 28 | 51,04 |
|  WC garnitura Četka uklj. držač | | bijela | | 1 kom | 1 kom | 3.345-543.0 | 28 | 33,76 |
|  Ploča s upozorenjem: Oprez, klizav pod! Uočljivije upozorenje, brzo se postavlja | | žuta | | 1 kom | 1 kom | 5 6.999-104.0 | 28 | 174,32 |
|  Upozorna ploča za okvir vrata Viseća upozorna ploča „STOP – zabranjen prolaz“ s usisnom čašicom | | | 50x30 cm | 1 kom | 1 kom | 10 6.999-229.0 | 28 | 470,35 |
|  Lanac 1 m Žuti lanac od polipropilena, duljine 1 metar | | žuta | 100 cm | 1 kom | 1 kom | 10 6.999-185.0 | 28 | 30,62 |
|  Stoper za vrata s drškom Ergonomski univerzalni stoper za vrata s gumenim rubom i aluminijskom drškom, prikladan za svaku vrstu vrata | | | 15,7x7,9x90 cm | 1 kom | 1 kom | 6 6.999-206.0 | 28 | 234,78 |

Neobvezujuća preporučena prodajna cijena bez PDV-a.









| Opis proizvoda | Primjena | Boja | Veličina | Jed. | Pak. | Broj | | | Cijena |
|---|--|------|-------------------|-------|-------|---------------|----------|-----------------|--------|
| | | | | | | Kol. | narudžbe | UT | |
| VoleoPro kolica za transport i čišćenje | | | | | | | | | |
|  VoleoPro + komplet za početnike (kanta + ocjeđivač) VoleoPro Standard Kolica za čišćenje nemontirana, težina cca. 12,5 kg | Sastoji se od: Plastična kolica uklj. kotačiće, držač vreće za smeće 70 l, 2 kopče za vreću za smeće, 1 poklopac vreće za smeće, 2 kante od 6 l, integrirani podupirač kolica | | B85xT55x H112 cm | 1 kom | 1 kom | 3.345-313.0 | 28 | 2.881,79 | |
| VoleoPro komplet za početnike, kanta + ocjeđivač | Sastoji se od: 1 kanta od 15 l, 1 kanta od 25 l, 1 vertikalni ocjeđivač | | | 1 kom | 1 kom | 3.345-560.0 | 28 | 793,08 | |
| | | | | | | Ukupno | | 3.674,87 | |
| VoleoPro + komplet za početnike (kutije) VoleoPro Standard Kolica za čišćenje nemontirana, težina cca. 12,5 kg | Sastoji se od: Plastična kolica uklj. kotačiće, držač vreće za smeće 70 l, 2 kopče za vreću za smeće, 1 poklopac vreće za smeće, 2 kante od 6 l, integrirani podupirač kolica | | B85xT55x H112 cm | 1 kom | 1 kom | 3.345-313.0 | 28 | 2.881,79 | |
| VoleoPro komplet za početnike, kutije | Sastoji se od: 3 kutije za krpe uklj. poklopac | | | 1 kom | 1 kom | 3.345-561.0 | 28 | 989,39 | |
| | | | | | | Ukupno | | 3.871,18 | |
| Torba za vreću za smeće 70 l Za zaštitu i bolju uporabu vreća za smeće | | | 70 l | 1 kom | 1 kom | 3.345-314.0 | 28 | 449,15 | |
|  | | | | | | | | | |
| Origo kolica za transport i čišćenje | | | | | | | | | |
|  Origo 300 FX Potpuno opremljena i montirana, težina: 18 kg | Sastoji se od: Plastična kolica sa 4 kotačića 125 mm, 2 police, 2 kante od 6 l, 1 držač vreće za smeće 2x70 l uklj. 4 kopče za vreću za smeće, pretinac za odlaganje vreća za smeće, 1 držač drške i 1 pretinac za odlaganje držača krpe | | B126xT58x H100 cm | 1 kom | 1 kom | 3.345-619.0 | 28 | 4.829,16 | |
|  Origo 300 FX-A Potpuno opremljena i montirana, težina: 18 kg | Sastoji se od: Plastična kolica sa 4 kotačića 125 mm, 2 police, 2 kante od 6 l, 1 kanta od 15 l, 1 kanta od 25 l, 1 vertikalni ocjeđivač, 1 držač vreće za smeće 2x70 l uklj. 4 kopče za vreću za smeće, pretinac za odlaganje vreća za smeće, 1 držač drške i 1 pretinac za odlaganje držača krpe | | B126xT58x H100 cm | 1 kom | 1 kom | 3.345-540.0 | 28 | 5.261,04 | |
|  Origo 300 HX Potpuno opremljena i montirana, težina: 17 kg | Sastoji se od: Plastična kolica sa 4 kotačića 125 mm, 2 police, 4 kante od 6 l, 2 kutije s poklopcima, 1 držač vreće za smeće 2x70 l uklj. 4 kopče za vreću za smeće, pretinac za odlaganje vreća za smeće, 1 držač drške i 1 pretinac za odlaganje držača krpe | | B84xT58x H100 cm | 1 kom | 1 kom | 3.345-620.0 | 28 | 5.849,96 | |
|  Origo 300 HHX Potpuno opremljena i montirana, težina: 26 kg | Sastoji se od: Plastična kolica sa 4 kotačića 125 mm, 3 police, 4 kante od 6 l, 4 kutije s poklopcima, 1 držač vreće za smeće 2x70 l uklj. 4 kopče za vreću za smeće, pretinac za odlaganje vreća za smeće, 1 držač drške i 1 pretinac za odlaganje držača krpe | | B126xT58x H100 cm | 1 kom | 1 kom | 3.345-621.0 | 28 | 7.970,08 | |











| Opis proizvoda | Primjena | Boja | Veličina | Jed. | Pak. | Broj | | | Cijena |
|---|---|-------|-------------------|-------|-------|-------------|----------|-----------------|--------|
| | | | | | | Kol. | narudžbe | UT | |
|  Origo 500 FX Potpuno opremljena i montirana, težina: 18 kg | Metalna kolica sa 4 kotačića 125 mm, 3 police, 2 kante od 6 l, 1 držač vreće za smeće 2x70 l uklj. 4 kopče za vreću za smeće, pretinac za odlaganje vreća za smeće, 1 držač drške i 1 pretinac za odlaganje držača krpe | | B130xT60x H100 cm | 1 kom | 1 kom | 3.345-622.0 | 28 | 6.242,58 | |
|  Origo 500 HX Potpuno opremljena i montirana, težina: 18 kg | Sastoji se od: Metalna kolica sa 4 kotačića 125 mm, 3 police, 4 kante od 6 l, 2 kutije s poklopcima, 1 držač vreće za smeće 2x70 l uklj. 4 kopče za vreću za smeće, pretinac za odlaganje vreća za smeće, 1 držač drške i 1 pretinac za odlaganje držača krpe | | B90xT60x H100 cm | 1 kom | 1 kom | 3.345-623.0 | 28 | 6.674,46 | |
|  Origo 500 HHX Potpuno opremljena i montirana, težina: 29 kg | Sastoji se od: Metalna kolica sa 4 kotačića 125 mm, 5 police, 4 kante od 6 l, 4 kutije s poklopcima, 1 držač vreće za smeće 2x70 l uklj. 4 kopče za vreću za smeće, pretinac za odlaganje vreća za smeće, 1 držač drške i 1 pretinac za odlaganje držača krpe | | B127xT60x H100 cm | 1 kom | 1 kom | 3.345-624.0 | 28 | 9.179,34 | |
| Paušal za montažu Origo | | | | 1 kom | 1 kom | 3.335-825.0 | 06 | 156,26 | |
| Pribor za Origo | | | | | | | | | |
|  Kanta 6 l Uklj. kopče u boji | | plava | 6 l | 1 kom | 1 kom | 3.337-844.0 | 28 | 198,66 | |
|  Poklopac za kantu 6 l | | plava | | 1 kom | 1 kom | 3.337-845.0 | 28 | 65,96 | |
|  Kanta 15 l | | plava | 15 l | 1 kom | 1 kom | 3.337-791.0 | 28 | 144,48 | |
|  Kanta 25 l | | plava | 25 l | 1 kom | 1 kom | 3.337-793.0 | 28 | 157,83 | |
|  Kanta 22 l, duguljasta Uklj. kopče u boji | | plava | 22 l | 1 kom | 1 kom | 3.337-848.0 | 28 | 302,31 | |

Neobvezujuća preporučena prodajna cijena bez PDV-a.

| Opis proizvoda | Primjena | Boja | Veličina | Jed. | Pak. | Broj Kol. narudžbe | UT | Cijena |
|---|----------|-----------|----------|-------|-------|-----------------------|----|-----------------|
|  Polica | | plava | | 1 kom | 1 kom | 3.337-846.0 | 28 | 163,33 |
|  Polica mala | | plava | | 1 kom | 1 kom | 3.337-847.0 | 28 | 140,56 |
|  Kutija bez poklopca Za pripremu i transport Swep krpa, uklj. kopče u boji | | plava | | 1 kom | 1 kom | 3.337-849.0 | 28 | 227,68 |
|  Poklopac za kutiju Uklj. kopče u boji | | plava | | 1 kom | 1 kom | 3.337-850.0 | 28 | 115,43 |
|  Sito za kutiju Za pripremu Swep krpa | | plava | | 1 kom | 1 kom | 3.337-851.0 | 28 | 308,60 |
| Držač Swep Duo plosnatog ocjediivača | | | | 1 kom | 1 kom | 3.337-832.0 | 28 | 1.111,89 |
|  Swep Duo plosnati ocjediivač | | tamnosiva | | 1 kom | 1 kom | 3.337-831.0 | 28 | 1.411,06 |
| Držač plosnatog ocjediivača od plemenitog čelika | | siva | | 1 kom | 1 kom | 3.337-834.0 | 28 | 810,36 |
|  Plosnati ocjediivač od plemenitog čelika Prikladan za Drexell 450 sustav ravne krpe | | siva | | 1 kom | 1 kom | 3.335-733.0 | 28 | 2.764,01 |
| Kopča za vreću za smeće Metalna | | siva | | 1 kom | 1 kom | 3.337-838.0 | 28 | 98,94 |











| Opis proizvoda | Primjena | Boja | Veličina | Jed. | Pak. | Broj Kol. narudžbe | UT | Cijena |
|--|----------|----------|----------|-------|-------|-----------------------|----|---------------|
|  Torba za vreću 120 l Za Origo držač vreće 120 l | | siva | 120 l | 1 kom | 1 kom | 3.337-857.0 | 28 | 461,72 |
|  Torba za vreću 70 l Za Origo držač vreće 70 l | | siva | 70 l | 1 kom | 1 kom | 3.337-801.0 | 28 | 417,74 |
| Poklopac vreće za smeće 70 l Uklj. kopče u boji | | siva | | 1 kom | 1 kom | 3.337-843.0 | 28 | 138,95 |
| Poklopac vreće za smeće 120 l Uklj. kopče u boji | | siva | | 1 kom | 1 kom | 3.337-842.0 | 28 | 202,57 |
|  Kuka | | siva | | 1 kom | 1 kom | 3.337-853.0 | 28 | 18,85 |
| komplet držača drške | | siva | | 1 kom | 1 kom | 3.337-852.0 | 28 | 51,06 |
|  Pretinac za odlaganje držača krpe 300 | | siva | | 1 kom | 1 kom | 3.337-854.0 | 28 | 80,09 |
|  Pretinac za odlaganje držača krpe 500 | | siva | | 1 kom | 1 kom | 3.337-855.0 | 28 | 94,23 |
| Zaslon za plan čišćenja | | prozirno | | 1 kom | 1 kom | 3.337-856.0 | 28 | 82,45 |
| Multikonektor | | siva | | 1 kom | 1 kom | 3.337-885.0 | 28 | 14,13 |

| Opis proizvoda | Primjena | Boja | Veličina | Jed. | Pak. | Broj Kol. narudžbe | UT | Cijena |
|--|-------------|------|----------|-------|-------|--------------------|----|-----------------|
| komplet vodilica | | siva | | 1 kom | 1 kom | 3.337-906.0 | 28 | 299,96 |
|  Kopča držača odvojiva Bez stezaljke drške | | siva | | 1 kom | 1 kom | 3.337-859.0 | 28 | 14,92 |
| Clean Liner kolica za transport i čišćenje | | | | | | | | |
|  Clean Liner Classic I S ocjeđivačem krpa za brisač poda, koji je namijenjen za dvije kante, držačem vreće za smeće i ladicama na zatvaranje | | | | 1 kom | 1 kom | 5.999-044.0 | 28 | 6.242,58 |
|  Clean Liner Classic II S ocjeđivačem za krpu s kotačima za dvije kante i držačem vreće za smeće. Za krpu s fiksiranjem resica | NOVO | | | 1 kom | 1 kom | 6.999-080.0 | 28 | 3.533,54 |
|  Clean Liner Classic III S ocjeđivačem krpa za brisač poda, koji je namijenjen za dvije kante, i držačem vreće za smeće | | | | 1 kom | 1 kom | 6.999-163.0 | 28 | 3.612,06 |
|  Clean Liner Classic IV Sustav za brzo mokro čišćenje s predkondicioniranjem i držačem vreće za smeće | | | | 1 kom | 1 kom | 6.999-164.0 | 28 | 3.690,58 |
|  ECO!First Liner Za učinkovito vidljivo čišćenje i prostor za opremu, zaštićeni držač vreće za smeće 150 l, bez konzole ECO!First Liner | | | | 1 kom | 1 kom | 5.999-019.0 | 28 | 4.161,72 |
|  Kolica ECO!Clean Liner Mini Sustav za brzo mokro čišćenje s predkondicioniranjem i zaštićenim držačem vreće za smeće | | | | 1 kom | 1 kom | 6.999-165.0 | 28 | 5.261,04 |
|  Clean Liner Classic Light Duty Ergonomska kolica za čišćenje sa 2 kante od 15 l i 3 kante od 4 l, plavom kutijom za krpe i prekloplivim držačem vreće za smeće 120 l | | | | 1 kom | 1 kom | 1 6.999-190.0 | 28 | 7.027,81 |
|  ECO!Clean Liner Sustav za mokro čišćenje s predkondicioniranjem, zaštićenim držačem vreće za smeće 150 l i ladicama na zatvaranje | | | | 1 kom | 1 kom | 5.999-021.0 | 28 | 8.401,96 |

| Opis proizvoda | Primjena | Boja | Veličina | Jed. | Pak. | Broj Kol. narudžbe | UT | Cijena |
|---|----------|-----------------------------------|--------------------------|----------------------------------|----------------------------------|--|----------------------|--|
|  Kolica ECO!Clean Liner Press S ocjeđivačem krpa za brisač poda, koji je namijenjen za dvije kante, zaštićenim držačem vreće za smeće 150 l i ladicama na zatvaranje | | | | 1 kom | 1 kom | 6.999-162.0 | 28 | 9.972,42 |
| Pribor za Clean Liner | | | | | | | | |
|  Konzola ECO!First Liner Dodatni prostor za opremu za čišćenje, za kolica ECO!First Liner | | | | 1 kom | 1 kom | 5.999-020.0 | 28 | 2.316,43 |
|  Mreža za krpu S poteznom vrpcom, za spremanje i pažljivo pranje upotrijebljenih krpa u perilici rublja | | bijela plava crvena | 70 l 50 l 20 l | 1 kom 1 kom 1 kom | 1 kom 1 kom 1 kom | 50 6.999-130.0 60 6.999-128.0 60 6.999-129.0 | 28 28 28 | 117,00 227,72 156,26 |
|  Vreća za smeće 120 l S patentnim zatvaračem, od plastike, primjenjiva za kolica Clean Liner Classic | | crvena plava | 120 l 120 l | 1 kom 1 kom | 1 kom 1 kom | 50 6.999-160.0 50 6.999-161.0 | 28 28 | 447,58 447,58 |
|  Vreća za smeće 120 l S patentnim zatvaračem, od plastike, prikladna za sva kolica za transport i čišćenje | | žuta | 120 l | 1 kom | 1 kom | 1 6.999-228.0 | 28 | 941,49 |
|  Kanta 4 l | | žuta crvena plava zelena | 4 l 4 l 4 l 4 l | 1 kom 1 kom 1 kom 1 kom | 1 kom 1 kom 1 kom 1 kom | 30 5.999-049.0 30 5.999-050.0 30 5.999-051.0 30 6.999-186.0 | 28 28 28 28 | 109,15 109,15 109,15 109,15 |
|  Preklopni poklopac za kantu od 4 l | | | | 1 kom | 1 kom | 1 6.999-187.0 | 28 | 93,44 |
|  Kanta 15 l | | crvena plava | 15 l 15 l | 1 kom 1 kom | 1 kom 1 kom | 14 6.999-172.0 14 6.999-173.0 | 28 28 | 156,26 156,26 |
|  Kutija za krpe s poklopcem Kutija za krpe zapremine 10 l, za predkondicioniranje i spremanje krpa | | plava crvena | 10 l 10 l | 1 kom 1 kom | 1 kom 1 kom | 1 6.999-199.0 1 6.999-200.0 | 28 28 | 313,31 313,31 |
|  Ladica s ključem Ladica s ključem za kolica za čišćenje Premium | | | 40 l 22 l 10 l | 1 kom 1 kom 1 kom | 1 kom 1 kom 1 kom | 1 6.999-177.0 1 6.999-176.0 1 6.999-204.0 | 28 28 28 | 705,92 548,88 391,83 |















Neobvezujuća preporučena prodajna cijena bez PDV-a.

| Opis proizvoda | Primjena | Boja | Veličina | Jed. | Pak. | Broj | | Cijena |
|---|----------|--------|----------|--------|-------|---------------|----|-----------------|
| | | | | | | Kol. narudžbe | UT | |
|  Kutija za krpe 20 l Kutija za krpe za predkondicioniranje krpa | | plava | 20 l | 1 kom. | 1 kom | 5.999-052.0 | 28 | 391,83 |
| | | crvena | 20 l | 1 kom. | 1 kom | 5.999-053.0 | 28 | 391,83 |
|  Poklopac kutije za krpe (za kante od 10 l i 20 l) Dopunski pribor za kutiju za krpe naših držača vreća za smeće: poklopac kutije za krpe za kutije od 5 l. Kolica za čišćenje i krpu pouzdano štiti od nečistoće izvana | 1 kom | | | 1 kom | 1 kom | 6.999-175.0 | 28 | 380,03 |
|  Držac kutije za krpe Držac za izvedbe kutija za krpe 6.999-052.0 i 6.999-053.0 za predkondicioniranje krpa prikladan je za postavljanje na kolica za čišćenje broja za narudžbu 6.999-021.0 | 1 kom | | | 1 kom | 1 kom | 5.999-054.0 | 28 | 258,76 |
|  Polica za krpe Polica za držač za krpe. Prikladna za sva kolica za čišćenje i kolica za transport Classic | 1 kom | | | 1 kom | 1 kom | 6.999-192.0 | 28 | 156,26 |
|  Sklopivi držač vreća za smeće Sklopivi držač vreća za smeće, kao dodatni pribor uz naša kolica Clean-Liner 6.999-080.0, 5.999-044.0, 6.999-163.0, 6.999-164.0 i 6.999-190.0, štedi prostor | 1 kom | | | 1 kom | 1 kom | 5.999-048.0 | 28 | 1.001,05 |
|  Poklopac Clean Liner Classic Dopunski, žuti poklopac kante za smeće za naše držače vreća za smeće 6.999-080.0, 5.999-044.0, 6.999-163.0, 6.999-164.0 i 6.999-190.0 te sve modele Clean Liner Classic | 1 kom | žuta | | 1 kom | 1 kom | 6.999-174.0 | 28 | 428,69 |
|  Držac vreća za smeće Promišljeni držač vreća za smeće za proširenje naših kolica za jednu i dvije kante, sa segmentom za skupljanje otpada 6.999-210.0, 6.999-209.0, 6.999-207.0, 6.999-209.0 i 6.999-025.0 | 1 kom | siva | | 1 kom | 1 kom | 6.999-235.0 | 28 | 94,24 |
|  Pregradna šipka ECO!Trolleys17 Praktično razdvajanje vreće za smeće. Idealna za učvršćenje više mreža za krpe ili vreća za smeće na kolica. Odgovara proizvodima 5.999-019.0 i 5.999-021.0. | 1 kom | | | 1 kom | 1 kom | 5.999-035.0 | 28 | 435,64 |
|  Ocjedivač s čeljustima Valjkasti ocjediivač (rezervni dio). Prikladan za kolica za čišćenje Premium i Classic te za kolica za kantu | 1 kom | | | 1 kom | 1 kom | 6.999-196.0 | 28 | 548,88 |
|  Ocjedivač s valjcima Rezervni valjkasti ocjediivač za kolica za čišćenje 6.999-080.0 i kolica za kantu 6.999-021.0 | 1 kom | | | 1 kom | 1 kom | 6.999-195.0 | 28 | 784,44 |
|  komplet pribora ECO!Liner Prikladan za sva kolica za čišćenje: komplet pribora ECO!Liner s kantom za predkondicioniranje krpa, kadicom za držanje kutije za krpe te kukom i pregradom za vreće za smeće | 1 kom | | | 1 kom | 1 kom | 5.999-025.0 | 28 | 600,70 |

| Opis proizvoda | Primjena | Boja | Veličina | Jed. | Pak. | Broj | | Cijena |
|---|-------------|------|-----------------|-------|-------|---------------|----|------------------|
| | | | | | | Kol. narudžbe | UT | |
| Kolica za transport i čišćenje Classic | | | | | | | | |
|  Kolica Classic I Idealna za brzo svakodnevno čišćenje: kolica za čišćenje s dvama kantama od 4 l kodiranih boja | NOVO | | 107×66×112 cm | 1 kom | 1 kom | 6.999-216.0 | 28 | 1.884,55 |
|  Kolica Classic II Kolica za čišćenje s ocjediivačem s čeljustima jednostavnim za rukovanje te po dvjema kantama od 4 i 15 l kodiranih boja | NOVO | | 107×66×112 cm | 1 kom | 1 kom | 6.999-217.0 | 28 | 2.748,31 |
|  Kolica Classic III Prostrani prostor za odlaganje: kolica za čišćenje s četirima kantama od 4 l kodiranih boja, ocjediivačem s čeljustima i uklonjivim kolicima za dvije kante | NOVO | | 140×65×112 cm | 1 kom | 1 kom | 6.999-218.0 | 28 | 4.632,86 |
|  Kolica Classic IV S ocjediivačem s čeljustima za fleksibilnu primjenu: kolica za čišćenje s prostranim prostorom za odlaganje te četirima kantama od 4 l i dvjema kantama od 15 l. Sve su kante kodiranih boja | NOVO | | 135×65×112 cm | 1 kom | 1 kom | 6.999-219.0 | | 2.309,50 |
|  Kolica Classic V Kolica za čišćenje s prostranim prostorom za odlaganje za predkondicioniranje. Uklj. dvije kutije za krpe od 20 l i četiri kante od 4 l kodiranih boja | NOVO | | 114×52×112 cm | 1 kom | 1 kom | 6.999-220.0 | 28 | 4.240,24 |
| Hotelska kolica Premium | | | | | | | | |
|  Kolica Hotel Premium I Kvalitetna hotelska kolica za 6 do 8 soba. Uklj. sklopivi držač vreće za smeće od 120 l, kotači veličine 125 mm s odbojnicima omogućuju lako manevriranje čak i ako su kolica vrlo teška | NOVO | | 113×64×142,5 cm | 1 kom | 1 kom | 6.999-224.0 | 28 | 10.600,61 |
|  Kolica Hotel Premium II Kotači veličine 125 mm s odbojnicima omogućuju jednostavno manevriranje ovim hotelskim kolicima s držačem vreća za smeće (120 l) kada su vrlo teška. Prikladan za 10 do 12 soba | NOVO | | 197×64×142,5 cm | 1 kom | 1 kom | 6.999-225.0 | 28 | 15.626,08 |
|  Kolica Hotel Classic I Hotelska kolica sa sklopivim držačem vreća za smeće od 120 l. Kolica su prikladna za 12 do 15 soba, a imaju tri drvena pretinca i pet kotača veličine 125 mm | NOVO | | 117×53×128 cm | 1 kom | 1 kom | 6.999-221.0 | 28 | 7.381,16 |
|  Kolica Hotel Classic II Prikladna za čišćenje 15 do 18 soba: hotelska kolica sa sklopivim držačem vreća za smeće od 120 l, trima pretincima od drva i pet kotača veličine 125 mm. | NOVO | | 127×53×128 cm | 1 kom | 1 kom | 6.999-222.0 | 28 | 7.616,73 |
|  Kolica Hotel Classic III Sklopivi držač vreća za smeće od 120 l dio je osnovne opreme hotelskih kolica za 10 do 12 soba. Uz to ima tri drvena pretinca i pet kotača veličine 125 mm | NOVO | | 107×53×128 cm | 1 kom | 1 kom | 6.999-223.0 | 28 | 6.203,32 |

Neobvezujuća preporučena prodajna cijena bez PDV-a.

| Opis proizvoda | Primjena | Boja | Veličina | Jed. | Pak. | Broj | | UT | Cijena |
|---|----------|--------------------|----------|-----------|------|---------------|----|---------------|--------|
| | | | | | | Kol. narudžbe | UT | | |
| Vreće za smeće | | | | | | | | | |
|  Vreća za kantu za kupaonski otpad UNIVERSAL 5 I HDPE-vreća, 310x370x0,005 mm | prozirna | 50 rola po 50 kom | 1 krt | 2.500 kom | 108 | 3.346-224.0 | 28 | 376,91 | |
|  Vreća za smeće UNIVERSAL PLUS 20 I HDPE-vreća, 450x540x0,006 mm | prozirna | 50 rola po 40 kom | 1 krt | 2000 kom | 100 | 3.346-169.0 | 28 | 381,62 | |
|  Vreća za smeće UNIVERSAL PLUS 30 I HDPE-vreća, 500x600x0,006 mm | prozirna | 20 rola po 100 kom | 1 krt | 2000 kom | 96 | 3.346-225.0 | 28 | 391,83 | |
|  Vreća za smeće UNIVERSAL 30 I HDPE-vreća, 500x600x0,01 mm | prozirna | 20 rola po 50 kom | 1 krt | 1000 kom | 120 | 3.338-080.0 | 28 | 388,69 | |
|  Vreća za smeće FIRST 30 I LDPE-vreća, 260+240x600x0,02 mm | prozirna | 20 rola po 50 kom | 1 krt | 1000 kom | 64 | 3.346-227.0 | 28 | 548,88 | |
|  Vreća s vezicom 30 I HDPE-vreća, 500x600+50x0,015 mm | bijela | 24 rola po 25 kom | 1 krt | 600 kom | 72 | 3.346-226.0 | 28 | 520,61 | |
|  Vreća za smeće 45 I HDPE-vreća, 550x700x0,011 mm | prozirna | 35 rola po 20 kom | 1 krt | 875 kom | 80 | 3.338-081.0 | 28 | 469,57 | |
|  Vreća za smeće UNIVERSAL PLUS 60 I HDPE-vreća, 620x720x0,006 mm | prozirna | 40 rola po 50 kom | 1 krt | 2000 kom | 60 | 3.346-228.0 | 28 | 624,26 | |
|  Vreća za smeće FIRST 60 I HDPE-vreća, 600x720x0,012 mm | prozirna | 20 rola po 50 kom | 1 krt | 1000 kom | 80 | 3.345-864.0 | 28 | 624,26 | |
|  Vreća za smeće UNIVERSAL PLUS 65 I HDPE-vreća, 630x850x0,0075 mm | prozirna | 9 rola po 40 kom | 1 krt | 360 kom | 120 | 3.346-229.0 | 28 | 174,32 | |
|  Vreća za smeće UNIVERSAL 65 I HDPE-vreća, 630x850x0,01 mm odgovara za žičane košare | prozirna | 10 rola po 50 kom | 1 krt | 500 kom | 96 | 3.346-230.0 | 28 | 336,86 | |
|  Vreća za smeće 65 I LDPE-vreća, 330+300x850x0,02 mm | bijela | 9 rola po 40 kom | 1 krt | 360 kom | 88 | 3.338-083.0 | 28 | 521,39 | |

| Opis proizvoda | Primjena | Boja | Veličina | Jed. | Pak. | Broj | | UT | Cijena |
|---|----------|----------|-------------------|-------|---------|---------------|-------------|----|---------------|
| | | | | | | Kol. narudžbe | UT | | |
| Vreće za smeće | | | | | | | | | |
|  Vreća za smeće ECO 70 I LDPE-vreća, 575x1000x0,029 mm | | plava | 10 rola po 25 kom | 1 krt | 250 kom | 40 | 3.346-231.0 | 28 | 297,60 |
|  Vreća za smeće BASIC 70 I LDPE-vreća, 575x1000x0,035 mm | | plava | 10 rola po 25 kom | 1 krt | 250 kom | 32 | 3.346-232.0 | 28 | 360,42 |
|  Vreća za smeće PREMIUM 70 I LDPE-vreća, 575x1000x0,04 mm | | plava | 10 rola po 25 kom | 1 krt | 250 kom | 60 | 3.338-079.0 | 28 | 548,88 |
| | | siva | 10 rola po 25 kom | 1 krt | 250 kom | 36 | 3.338-074.0 | 28 | 548,88 |
| | | bijela | 10 rola po 25 kom | 1 krt | 250 kom | 42 | 3.338-075.0 | 28 | 617,98 |
| | | zeleno | 10 rola po 25 kom | 1 krt | 250 kom | 40 | 3.338-076.0 | 28 | 617,98 |
| | | crvena | 10 rola po 25 kom | 1 krt | 250 kom | 40 | 3.338-077.0 | 28 | 617,98 |
|  Vreća za smeće ECO 120 I LDPE-vreća, 700x1100x0,027 mm | | plava | 10 rola po 25 kom | 1 krt | 250 kom | 32 | 3.346-234.0 | 28 | 313,31 |
|  Vreća za smeće BASIC 120 I LDPE-vreća, 700x1100x0,032 mm | | plava | 10 rola po 25 kom | 1 krt | 250 kom | 64 | 3.345-587.0 | 28 | 391,83 |
| | | crna | 10 rola po 25 kom | 1 krt | 250 kom | 32 | 3.345-588.0 | 28 | 391,83 |
|  Vreća za smeće PREMIUM 120 I LDPE-vreća, 700x1100x0,037 mm | | plava | 10 rola po 25 kom | 1 krt | 250 kom | 48 | 3.346-235.0 | 28 | 470,35 |
| | | crna | 10 rola po 25 kom | 1 krt | 250 kom | 48 | 3.338-072.0 | 28 | 470,35 |
|  Vreća za smeće PREMIUM 120 I LDPE-vreća, 700x1100x0,06 mm | | plava | 10 rola po 25 kom | 1 krt | 250 kom | 40 | 3.346-236.0 | 28 | 617,19 |
| | | siva | 10 rola po 15 kom | 1 krt | 250 kom | 42 | 3.338-068.0 | 28 | 606,20 |
|  Vreća za smeće PREMIUM 120 I LDPE-vreća, 700x1100x0,065 mm | | prozirna | 10 rola po 25 kom | 1 krt | 250 kom | 48 | 3.338-067.0 | 28 | 690,22 |
|  Vreća za smeće UNIVERSAL 120 I HDPE-vreća, 700x1100x0,018 mm | | prozirna | 10 rola po 50 kom | 1 krt | 500 kom | 42 | 3.346-233.0 | 28 | 704,35 |
|  Vreća za smeće PREMIUM 120 I LDPE-vreća, 700x1100x0,07 mm | | plava | 10 rola po 25 kom | 1 krt | 250 kom | 30 | 3.345-747.0 | 28 | 780,52 |
| | | siva | 10 rola po 25 kom | 1 krt | 250 kom | 30 | 3.345-748.0 | 28 | 780,52 |
|  Vreća za smeće 150 I LDPE-vreća, 800x1000x0,06 mm | | crna | 10 rola po 25 kom | 1 krt | 250 kom | 30 | 3.346-237.0 | 28 | 580,28 |
|  Vreća za smeće/umetanje 160 I LDPE-vreća, 910x1000x0,05 mm | | plava | 20 rola po 10 kom | 1 krt | 200 kom | 36 | 3.338-069.0 | 28 | 567,72 |
|  Vreća za smeće PREMIUM 170 I LDPE-vreća, 500+400x1100x0,038 mm | | plava | 10 rola po 25 kom | 1 krt | 250 kom | 24 | 3.346-238.0 | 28 | 683,15 |
|  Vreća za smeće 240 I LDPE-vreća, 1000x1200x0,065 mm | | crna | 15 rola po 10 kom | 1 krt | 150 kom | 30 | 3.338-084.0 | 28 | 698,85 |
|  Vreća za smeće PREMIUM 300 I LDPE-vreća, 650+550x1350x0,06 mm za kante od 240 l | | plava | 10 rola po 10 kom | 1 krt | 100 kom | 30 | 3.346-239.0 | 28 | 705,92 |

Neobvezujuća preporučena prodajna cijena bez PDV-a.

UČINKOVITO
HIGIJENSKI
EKONOMIČNO
EKOLOŠKI
PRIHVATLJIVO

SLJEDEĆA DIMENZIJA U TEHNOLOGIJI ČIŠĆENJA

ClaraClean 2.0 je inovacija za optimizaciju profesionalnog čišćenja. U Austriji sada ekskluzivno kod proizvođača Kärcher.

Spremno za uporabu u svakom trenutku

Po prvi je puta razvijena tkanina od mikrovlakana zbog čije formule aktivnih vlakana **uobičajena kemijska sredstva za čišćenje više nisu potrebna**. ClaraClean 2.0 se može upotrebljavati suho, vlažno ili mokro. Evo u čemu je stvar: nova, ekološki neškodljiva formula za čišćenje već je integrirana u tkaninu od mikrovlakana.

ClaraClean 2.0 ...

- omogućuje visok stupanj učinkovitosti čišćenja i obradene površine.
- štiti mikrovlakna.
- povećava kvalitetu.
- ekološki je prihvatljivija od svih ostalih mogućnosti.



Integrirani
tenzidi

Mudro kombinirano

Dosad su dvije komponente **tkanine za čišćenje i sredstva za čišćenje** promatrane odvojeno (s primarnim fokusom na sredstvima za čišćenje), a sada su čimbenici profesionalnog čišćenja pomnije analizirani i po prvi put međusobno povezani.

Precizno dozirano, čisto bez premca

Niti previše niti premalo: specijalno razvijen, patentiran postupak omogućuje ravnomjerno ispuštanje **iznimno učinkovite formule za čišćenje** s higijenske navlake za brisanje ili krpe od mikrovlakana ClaraClean 2.0.

Higijensku navlaku za brisanje ili krpu od mikrovlakana valja **samo navlažiti vodom** i već se **aktiviraju tvari integrirane u tkaninu** te se definirano ispuštaju. Dozirano točno po potrebi - to može samo sustav ClaraClean 2.0.

Nakon čišćenja krpa se postupkom pranja jednostavno ponovno napuni. Taj se postupak može ponavljati proizvoljno mnogo puta.

Na kraju postupka pranja krpa se može osušiti ili ponovno upotrijebiti dok je vlažna.



Konvencionalno



Aktivnih vlakana

CLARA CLEAN 2.0











Inovacija u svakodnevnom čišćenju - u Austriji ekskluzivno kod proizvođača Kärcher



PREDNOSTI, PREDNOSTI ... I JOŠ VIŠE PREDNOSTI

Sustav ClaraClean 2.0 proizvođača Kärcher pruža niz nepobjedivih prednosti. A time i značajnu prednost u odnosu na konkurenciju.



- | | |
|---|--|
|  <p>Značajno se smanjuje potrošnja vode. Više se ne upotrebljavaju nepotrebna sredstva za čišćenje.</p> |  <p>Za rukovanje agresivnim sredstvima za čišćenje potrebni su stručno znanje i mjere sigurnosti. Zahvaljujući upotrijebljenim aktivnim tvarima Clara Clean 2.0 pruža najbolje preduvjete za veću sigurnost.</p> |
|  <p>Više nema nezgodnog i pogrešnog doziranja sredstava za čišćenje</p> |  <p>U jednom jedinomu proizvodu kombinira se mehaničko i kemijsko čišćenje. To je posebno važno u zdravstvu.</p> |
|  <p>Nedovoljno ili prekomjerno doziranje učinkovito se smanjuje i onemogućuje.</p> |  <p>Olakšano skladištenje tekstila za čišćenje.</p> |
|  <p>Ravnomjerno i razumljivo ispuštanje formule za čišćenje na površinu. Neprestano ovlaživanje poda osigurava trajno visok stupanj učinkovitosti čišćenja.</p> |  <p>Postupci čišćenja mogu se pratiti u svakom trenutku. Ovaj učinkoviti kontrolni instrument važan je dokaz za osiguranje u slučaju tužbi, npr. za bolnice.</p> |
|  <p>Čišćenje koje štiti površine.</p> |  <p>Posve drukčije nego kod uobičajenih metoda, omogućuje se ravnomjerno navlaživanje očišćenih površina tijekom dugog razdoblja. Optimalan kut kontakta znatno odgaga ponovno prljanje jer se pod ne oblaže suvišnim sredstvima za čišćenje koja privlače nečistoću. Čišćenje se može obavljati uz znatno manje utrošene snage. Time se štedi vrijeme, a nečistoća više ne može prodrijeti u dublje slojeve. Posljedica je da vrijednost kvalitetnih materijala ostaje dulje očuvana.</p> |
|  <p>Nema povlačenja teških navlaženih navlaka za brisanje niti krpa.</p> | |

CLARA CLEAN 2.0 ŠTITI OKOLIŠ - I VAŠ BUDŽET

Ekonomičan postupak utječe i na uštedu u vašem budžetu. A i vaši se zadatci značajno smanjuju.

Ekološki? Da. Ekonomično? Svakako.

Prošlo je vrijeme kada su proizvodi, kod kojih su zaštita prirode i ekološka prihvatljivost bili važni, omogućavali mirnu savjet, ali jednako tako i opterećivali budžet.

Održivost danas više ne mora biti skupa! Najbolji je primjer toga ClaraClean 2.0, revolucionarni postupak čišćenja koji je učinkovit kao gotovo nijedan drugi proizvod za čišćenje.

ClaraClean 2.0 je vrhunski učinkovit ...

- po pitanju postignutog rezultata čišćenja.
- po pitanju štednje resursa.
- po pitanju ekonomičnosti.

Uredno profitiranje? Sve jasnije!

Od sustava ClaraClean 2.0 najviše će profitirati **poduzeća za čišćenje i proučnice te poduzeća s internim čišćenjem**, ali i **krajnji potrošači**.

U praksi to izgleda ovako: zbog doziranja koje se može precizno odrediti, revolucionarne kombinacije tekstila za čišćenje i sredstava za čišćenje, uporabe vode kao jedinog dodatnog sredstva te jednostavnog i lakog ponovnog punjenja tekstila postiže se najučinkovitija ušteda vremena, a time i novca.

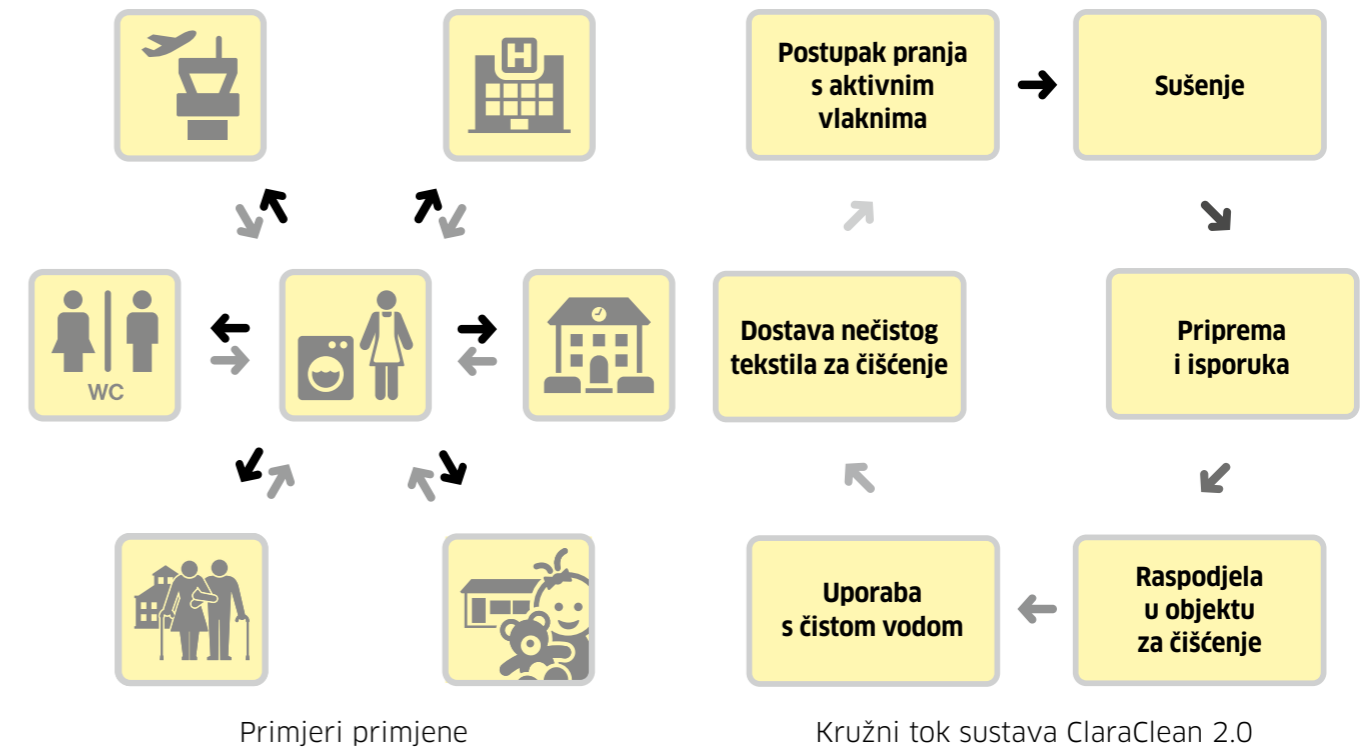

ClaraClean 2.0 ne osigurava samo značajnu prednost u odnosu na konkurenciju nego i krajnje ekonomično higijensko čišćenje.

JEDNOSTAVNO RUKOVANJE – ODRŽIV REZULTAT

Samo nekoliko malih koraka za vas, a velik korak do veće učinkovitosti pri čišćenju i troškovne učinkovitosti! Eto kako jednostavno funkcionira ClaraClean 2.0.



Osnovna oprema za praonicu

Sustav ClaraClean 2.0

- perilica rublja
- tehnika za doziranje
- sušilica
- mogućnosti skladištenja



Korak 3 Čišćenje tekstilima ClaraClean

Navlaživanje tekstila samo vodom aktivira tenzide koji se nalaze u tekstilu. Odmah možete započeti s čišćenjem. Može se primijeniti svaka metoda:

- metoda kanta/cijedenje
- metoda mopa za prskanje
- metoda pripreme mopa



Praktično.

Uporabom mopa za prskanje suhe navlake za prskanje mogu se **navlažiti izravno tijekom primjene** kako bi se aktivirali tenzidi.

Štedljivo.

Uz to štedite **do 50 % vode** u odnosu na uobičajene metode!

Korak 1 Pranje i punjenje tekstila ClaraClean

Razdvajanje tekstila po vrstama za različito punjenje (UniClean blue i SaniClean red). Tekstil se nakon postupka pranja i punjenja mogu upotrebljavati dok su vlažni ili se za skladištenje osušiti i sušilici.

Korak 2 Priprema tekstila ClaraClean

Suhi tekstili ClaraClean (navlake za brisanje odnosno krpe) ovisno o punjenju i području primjene (lagano lužnato ili lagano kiselo) razvrstajte u za predviđene kutije i kante.

Korak 4 Odvajanje upotrijebljenih tekstila ClaraClean

Upotrijebljene navlake za brisanje ili krpe nakon čišćenja valja odvojiti po vrstama i prethodnom punjenju izravno na kolicima za čišćenje i tako olakšati postupak pranja i punjenja koji slijedi. Uporaba mrežica za pranje dodatno pomaže ovom koraku.

Korak 5 Odvajanje prema boji i punjenje bubnja perilice

Ovisno o različitom punjenju (UniClean blue ili SaniClean red) u bubanj perilice stavlja se samo jedna vrsta upotrijebljenih tekstila.

ČISTO ZA VAŠU OKOLINU, REVOLUCIONARNO ZA OKOLIŠ

Ekološka prihvatljivost središnja je točka sustava ClaraClean 2.0. Stoga se svi proizvodi proizvode na ekološki prihvatljiv način i s ciljem postizanja održivosti.

Dobitnik ekološke oznake „Nordic Swan“

ClaraClean tkanine ...

- ne sadrže ekološki štetne bojila ni mutagene ili kancerogene dodatke.
- značajno doprinose ekološkom čišćenju.
- odlikuju se učinkovitom snagom čišćenja uz istovremeno izvanredna svojstva sprječavanja trenja.
- značajno doprinose smanjenju količine upotrijebljenih sredstava za čišćenje uz optimiziran učinak čišćenja.











Sjajan prolaz na znanstvenim ispitivanjima

Stručnjaci su na znanstvenoj bazi ispitali djelovanje sustava ClaraClean 2.0 u bolnicama. Pritom je provedeno ispitivanje djelovanja tekstila napunjenih kiselim i lužnatim agensima u WC-ima, sanitarnoj opremi i općim prostorijama. **ClaraClean 2.0 je posvuda postigao savršenu čistoću** – zahvaljujući ravnomjernom ispuštanju formule za čišćenje i optimalnom djelovanju sredstva za dezinfekciju površina. Za najviše standarde higijene!

Uz sustav ClaraClean 2.0 poduzeća za čišćenje, bolnice, domovi za stare i nemoćne, praonice i pogoni, kojima je potrebna savršena čistoća, trebaju **znatno manje kemijskih proizvoda i logistike**. To je revolucionaran napredak!



| Opis proizvoda | Primjena | Svojstva | Sadržaj | Kol. | Art.Nr. | UT | Cijena |
|--|---|--------------------------------------|---------|------|-------------|----|-----------------|
| Sredstvo za pretpranje | | | | | | | |
|  ClaraClean 2.0 - sredstvo za pretpranje B1 Pri pretpranju ciljano otapa sve ostatke tenzida iz tekstila. Optimalna priprema za punjenje koje slijedi | Priprema tekstila | slabo lužnato pH-vrijednost: 8,0 | 20 l | 10 | 3.345-979.0 | 29 | 2.866,09 |
|  ClaraClean 2.0 - sredstvo za prijanjanje C1 Osigurava da tenzidi za čišćenje, koji se brzo vlaže, optimalno prijanjaju na tekstile za čišćenje ClaraClean | Priprema tekstila | neutralan pH-vrijednost: 7,0 | 20 l | 10 | 3.345-980.0 | 29 | 3.062,40 |
|  ClaraClean 2.0 - univerzalno sredstvo za čišćenje UniClean Blue Lužnati tenzid, koji se brzo vlaži i koji se nalazi u sredstvu za čišćenje, koncipiran je za snažno svakodnevno čišćenje s brzim djelovanjem | Priprema tekstila - ručno čišćenje - svakodnevno čišćenje | slabo lužnato pH-vrijednost: 11,5 | 20 l | 10 | 3.345-981.0 | 29 | 2.999,58 |
|  ClaraClean 2.0 - sredstvo za čišćenje sanitarija SaniClean Red Kiselu tenzid, koji se brzo vlaži i koji se nalazi u sredstvu za čišćenje, koncipiran je za učinkovito svakodnevno čišćenje u području sanitarija i WC-a | Priprema tekstila - ručno čišćenje - svakodnevno čišćenje | Jako kiseo pH-vrijednost: 2,4 | 20 l | 10 | 3.345-982.0 | 29 | 3.133,07 |
|  ClaraClean 2.0 - krpa za pranje Wash & Go Za istovremeno pranje tekstila i kemijsku modifikaciju tekstilnih vlakana sustava ClaraClean u perilici. Sadržuje deterdžent i kemijske tvari | Ekstraktorski uređaji - generalno čišćenje - međučišćenje | | 1 krt | 1 | 3.345-984.0 | 29 | 1.012,95 |
|  ClaraClean 2.0 - sredstvo za čišćenje automata Specijalno sredstvo za čišćenje automata za sustav ClaraClean 2.0 u strojevima za ribanje. Sustav u strojevima za ribanje i usisavanje. Ekstremno brzo vlaženje – za svakodnevno čišćenje | Strojevi za ribanje - svakodnevno čišćenje - međučišćenje | slabo lužnato pH-vrijednost: 11,5 | 10 l | 15 | 3.345-983.0 | 29 | 667,45 |
| Krpa od mikrovlakana | | | | | | | |
|  ClaraClean C 40 navlaka s čičkom Vrlo kvalitetna, izvanredno klizi, optimalan učinak čišćenja za sve vrste podova otporne na vodu | Ručno čišćenje - svakodnevno čišćenje | plava, 40 cm crvena, 40 cm | 1 kom | 50 | 3.345-985.0 | 28 | 98,15 |
|  ClaraClean C 60 navlaka s čičkom Vrlo kvalitetna, izvanredno klizi, optimalan učinak čišćenja za sve vrste podova otporne na vodu | Ručno čišćenje - svakodnevno čišćenje | plava, 60 cm crvena, 60 cm | 1 kom | 50 | 3.345-986.0 | 28 | 106,01 |
|  ClaraClean S 40 navlaka Vrlo kvalitetna, izvanredno klizi, optimalan učinak čišćenja za sve vrste podova otporne na vodu | Ručno čišćenje - svakodnevno čišćenje | plava, 40 cm crvena, 40 cm | 1 kom | 50 | 3.345-987.0 | 28 | 102,08 |
|  ClaraClean S 50 navlaka Vrlo kvalitetna, izvanredno klizi, optimalan učinak čišćenja za sve vrste podova otporne na vodu | Ručno čišćenje - svakodnevno čišćenje | plava, 50 cm crvena, 50 cm | 1 kom | 50 | 3.345-988.0 | 28 | 137,42 |
| | | | 1 kom | 50 | 3.345-996.0 | 28 | 137,42 |

| Opis proizvoda | Primjena | Boja | Veličina | Kol. | Art.Nr. | UT | Cijena |
|---|--|-----------------------------|------------------|--------|----------------------------|----|--------------------------------|
| Asortiman uređaja 2.0 | | | | | | | |
|  Sustav mopa za prskanje C40 Premium Uklj. sklopivi držač mopa 40 cm i bocu pod tlakom 600 ml. Za brzo i učinkovito čišćenje poda, ergonomski i jednostavno rukovanje, mlaznica blizu poda – postiže široko i ravnomjerno prskanje | Ručno čišćenje - svakodnevno čišćenje | plemeniti čelik antracit | 40 cm | 1 | 3.346-024.0 | 28 | 1.452,68 |
|  Sustav mopa za prskanje S40 Premium Uklj. sklopivi držač mopa 40 cm i bocu pod tlakom 600 ml. Za brzo i učinkovito čišćenje poda, ergonomski i jednostavno rukovanje, mlaznica blizu poda – postiže široko i ravnomjerno prskanje | Ručno čišćenje - svakodnevno čišćenje | plemeniti čelik antracit | 40 cm | 1 | 3.346-023.0 | 28 | 1.531,20 |
|  Boca pod tlakom 600 ml Za sustav mopa za prskanje Premium. Boca pod tlakom antracit boje s gumbom u boji, za nanošenje vode ili otopina sredstava za čišćenje | Ručno čišćenje - svakodnevno čišćenje | plava crvena | 600 ml 600 ml | 1 1 | 3.346-025.0 3.346-026.0 | 28 | 391,83 391,83 |
|  Držač drške UNI Za sustav mopa za prskanje Premium. Za jednostavno i sigurno pričvršćenje uređaja s mopom za prskanje i uobičajenih drški na kolica za čišćenje i transport | Ručno čišćenje - svakodnevno čišćenje | antracit | | 1 | 3.346-027.0 | 28 | 54,18 |
|  Držač krpe s čičkom C40 Držač krpe bez drške. Za krpu ClaraClean C40 Clett ili sve ostale uobičajene krpe s čičkom, za uporabu s teleskopskom ili aluminijskom drškom | Ručno čišćenje - svakodnevno čišćenje | siva | 40 cm | 1 | 3.346-030.0 | 28 | 306,24 |
|  Držač krpe s čičkom C60 Držač krpe s drškom. Za krpu ClaraClean C60 Clett ili sve ostale uobičajene krpe s čičkom, za uporabu s teleskopskom ili aluminijskom drškom | Ručno čišćenje - svakodnevno čišćenje | siva | 58 cm | 1 | 3.346-031.0 | 28 | 306,24 |
|  Rezervne čičak-trake Za sustav mopa za prskanje C40 Premium. Dijelovi kompleta: 2 rezervne čičak-trake za sustav mopa za prskanje C40 Premium i držač krpe s čičkom 40 cm | Ručno čišćenje - svakodnevno čišćenje | crna | 40 cm | 1 | 3.346-029.0 | 28 | 132,70 |
|  Rezervne čičak-trake Za držač krpe s čičkom C60 Premium. Dijelovi kompleta: 2 rezervne čičak-trake za sustav držač mopa 60 cm | Ručno čišćenje - svakodnevno čišćenje | crna | 58 cm | 1 | 3.335-863.0 | 28 | 56,54 |

Neobvezujuća preporučena prodajna cijena bez PDV-a.

ZA OPUŠTEN I SIGURAN RAD.

Dokazana profesionalna kvaliteta za čistače stakla, fasada i zgrada. Uz kvalitetu dizajniranu za savršen učinak čišćenja Kärcher ovdje spaja ergonomski dizajn, sigurnu tehnologiju povezivanja, raznovrsne komponente, savršen učinak čišćenja bez tragova sa sigurnim radom bez umaranja. Ekonomično rješenje za smanjenje potrošnje vode, energije i sredstava za čišćenje.

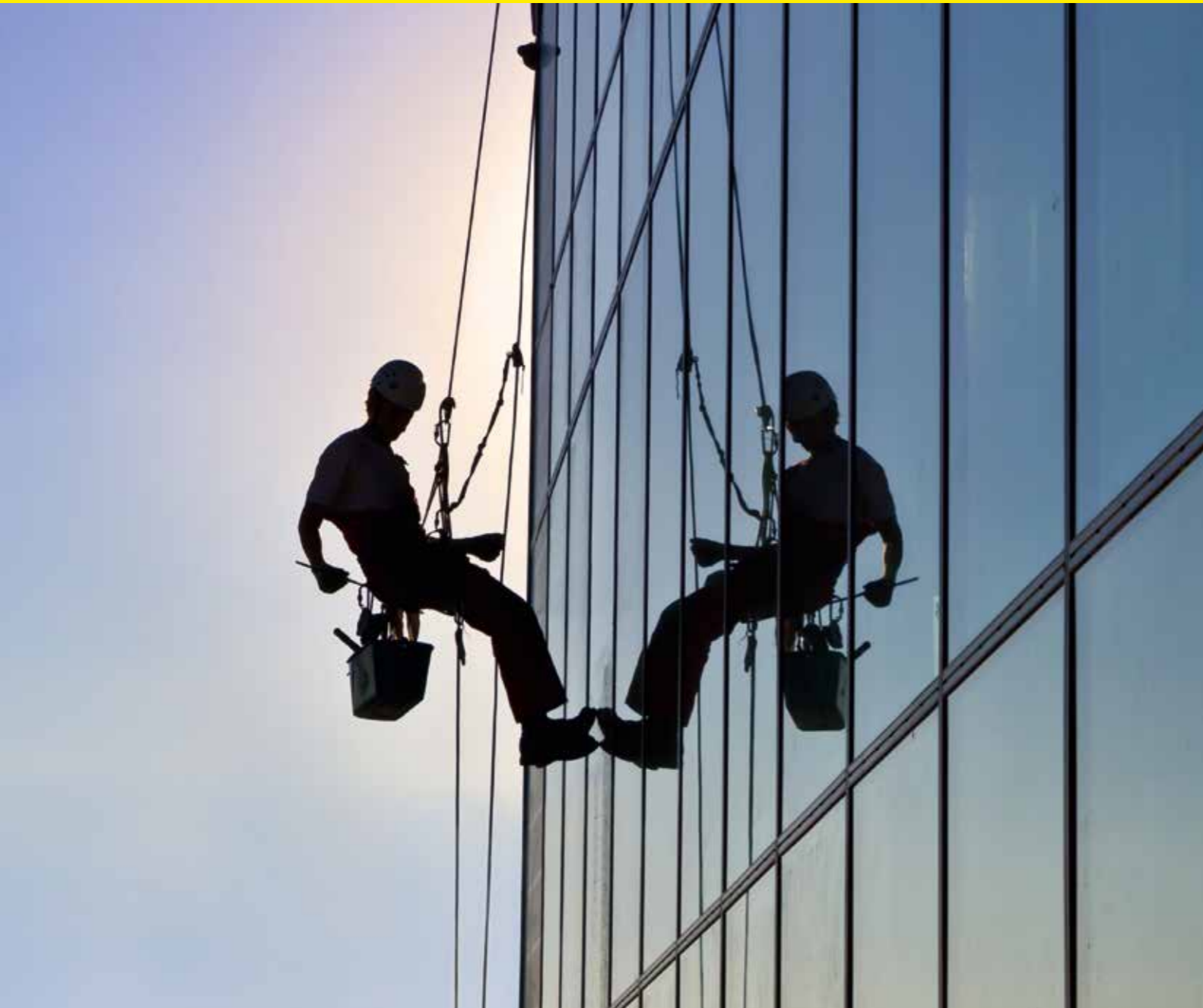









Sadržaj Čišćenje prozora i fasada

| | | | |
|---|-------------|-------------------------------------|-------------|
| Krpe za čistač prozora i držači čistača prozora | Stranica 69 | Brisači vode | Stranica 73 |
| Čistači prozora i ručke čistača | Stranica 69 | Kožne krpe za prozore | Stranica 74 |
| Vodilice čistača i rezervne gumene trake | Stranica 70 | Pribor i posebni artikli | Stranica 74 |
| Brisači prozora i oštrice | Stranica 70 | Kompleti | Stranica 74 |
| Teleskopski štapovi i pribor | Stranica 71 | Razni uređaji za čišćenje | Stranica 75 |
| Četke za pranje | Stranica 72 | LEWI Indoor | Stranica 75 |
| Pojasevi i futrole | Stranica 72 | PURAQLEEN čišćenje prozora i fasada | Stranica 76 |
| Kante i pribor | Stranica 72 | PURAQLEEN boce | Stranica 77 |









| Opis proizvoda | Boja | Veličina | Jed. | Pak. | Broj | | | Cijena |
|--|---|----------|-------|-------|---------------|-------------|---------------|--------------|
| | | | | | Kol. narudžbe | UT | | |
| Krpe za čistač prozora i držači čistača prozora | | | | | | | | |
|  White Star Tkanje od kvalitetnih vlakana, s dugim resicama, za brzo čišćenje stakla i površina, dobra snaga čišćenja, lako periva, s čičak zatvaračem | | 25 cm | 1 kom | 1 kom | 3.345-497.0 | 28 | 49,47 | |
| | | 35 cm | 1 kom | 1 kom | 3.345-128.0 | 28 | 58,89 | |
| | | 45 cm | 1 kom | 1 kom | 3.345-129.0 | 28 | 71,46 | |
|  Blue Star Mješovito tkanje od PES i mikrovlakana, s dugim resicama, savršena za velike površine, dobro upijanje vode i prljavštine, bez poteškoća uklanja skorenu prljavštinu, lako periva, s čičak zatvaračem | | 25 cm | 1 kom | 1 kom | 3.345-498.0 | 28 | 45,54 | |
| | | 35 cm | 1 kom | 1 kom | 3.345-130.0 | 28 | 55,75 | |
| | | 45 cm | 1 kom | 1 kom | 3.345-131.0 | 28 | 77,74 | |
|  Mikrofaser Krpa od mikrovlakana, dobro upijanje vode i velika snaga čišćenja, savršena za velike površine, lako periva, s čičak zatvaračem | | 25 cm | 1 kom | 1 kom | 3.345-499.0 | 28 | 77,74 | |
| | | 35 cm | 1 kom | 1 kom | 3.345-132.0 | 28 | 93,44 | |
| | | 45 cm | 1 kom | 1 kom | 3.345-133.0 | 28 | 110,72 | |
|  Pad Strip Mješovito tkanje od kvalitetnih vlakana, s kratkim resicama, dodatna površina jastučića bez poteškoća uklanja skorenu i krupnu nečistoću, brzo i učinkovito, s čičak zatvaračem | | 35 cm | 1 kom | 1 kom | 3.345-134.0 | 28 | 68,32 | |
| | | 45 cm | 1 kom | 1 kom | 3.345-135.0 | 28 | 81,70 | |
|  Aluminijski držač čistača prozora Lagan i stabilan, kvalitetna obrada, pouzdan za uporabu s teleskopskim štapom, materijal od aluminijske i dvokomponentne plastike | | 25 cm | 1 kom | 1 kom | 3.345-500.0 | 28 | 37,69 | |
| | | 35 cm | 1 kom | 1 kom | 3.345-136.0 | 28 | 40,85 | |
| | | 45 cm | 1 kom | 1 kom | 3.345-137.0 | 28 | 43,97 | |
|  Bionic držač čistača prozora pomični Fleksibilan, ručka individualno podesiva za 45 stupnjeva, sigurno leži u ruci, za ugodan rad bez umaranja, savršen za uporabu s teleskopskim štapom, materijal od aluminijske i dvokomponentne plastike | | 35 cm | 1 kom | 1 kom | 3.345-138.0 | 28 | 69,89 | |
| | | 45 cm | 1 kom | 1 kom | 3.345-139.0 | 28 | 80,88 | |
|  Bionic držač čistača prozora Ergonomskog oblika, pruža uvijek siguran dosjed, sigurno leži u ruci, za ugodan rad bez umaranja, savršen za uporabu s teleskopskim štapom, materijal od aluminijske i dvokomponentne plastike | | 35 cm | 1 kom | 1 kom | 3.345-140.0 | 28 | 58,11 | |
| | | 45 cm | 1 kom | 1 kom | 3.345-141.0 | 28 | 61,27 | |
| Čistači prozora i ručke čistača | | | | | | | | |
|  Bionic ručka za brzo čišćenje Ergonomskog oblika, pruža uvijek siguran dosjed, uspješna u uporabi širom svijeta, brza i jednostavna zamjena vodilice, iznimno pouzdana, čak i za uporabu s teleskopskim štapom, materijal od plemenitog čelika i dvokomponentne plastike | | | 1 kom | 1 kom | 3.345-142.0 | 28 | 80,06 | |
| |  Bionic ručka čistača pomična Ergonomskog oblika, kut rada podesiv za 180 stupnjeva, dokazana u svakodnevnoj uporabi, stabilna izvedba, jako fleksibilna, materijal od dvokomponentne plastike | | | 1 kom | 1 kom | 3.345-143.0 | 28 | 99,72 |









Neobvezujuća preporučena prodajna cijena bez PDV-a.

| Opis proizvoda | Boja | Veličina | Jed. | Pak. | Broj | | Cijena |
|---|---------------------|----------|--------|-------------|---------------|---------------|--------------|
| | | | | | Kol. narudžbe | UT | |
|  Ručka čistača soft grip Jednostavno rukovanje, izvedba soft grip, dokazana u praksi, jednostavna zamjena vodilice, uvijek sigurno leži u ruci, pouzdana za uporabu s teleskopskim štapom, materijal od plemenitog čelika i plastike | | | 1 kom | 1 kom | 3.345-144.0 | 28 | 71,46 |
| Vodilice čistača i rezervne gumene trake | | | | | | | |
|  V vodilica od plemenitog čelika Profesionalna vodilica od plemenitog čelika s V izrezom, položaj vodilice varijabilno podešiv, robusna i stabilna, uvijek savršeno dosjeda, jednostavna zamjena vodilice, materijal od plemenitog čelika, uklj. meku gumenu traku | 25 cm | 1 kom | 1 kom | 3.345-145.0 | 28 | 40,85 | |
| | 35 cm | 1 kom | 1 kom | 3.345-146.0 | 28 | 49,47 | |
| | 45 cm | 1 kom | 1 kom | 3.345-147.0 | 28 | 55,75 | |
| | 55 cm | 1 kom | 1 kom | 3.345-148.0 | 28 | 65,17 | |
|  Rezervna gumena traka tvrda Posebnog oblika i vulkanizirana, jako pouzdana i dugotrajna, za čišćenje bez tragova | 92 cm | 1 kom | 1 kom | 3.345-149.0 | 28 | 35,34 | |
|  Rezervna gumena traka meka Posebnog oblika i vulkanizirana, jako pouzdana i dugotrajna, za čišćenje bez tragova | 92 cm | 1 kom | 1 kom | 3.345-150.0 | 28 | 35,34 | |
| Brisači prozora i oštrice | | | | | | | |
|  Bionic brisač prozora Ergonomska ručka, velika površina brisanja, brisač prozora i površina, siguran i stabilan, savršen za uporabu s teleskopskim štapom, sa sigurnosnom kapom, materijal od dvokomponentne plastike | 10 cm | 1 kom | 1 kom | 3.345-151.0 | 28 | 142,15 | |
|  Brisač prozora i poda Veća snaga zbog drške dužine 25 cm, sa zaštitnom kapom za veću sigurnost, materijal od metala, aluminijska i plastike | 10 cm dužine 25 cm | 1 kom | 1 kom | 3.345-153.0 | 28 | 99,72 | |
|  Brisač prozora i poda S drškom dužine 120 cm za lagane radove, omogućuje ugodan rad u stojećem položaju, sa zaštitnom kapom za veću sigurnost, materijal od metala, aluminijska i plastike | 10 cm dužine 120 cm | 1 kom | 1 kom | 3.345-154.0 | 28 | 122,50 | |
|  Zamjenska oštrica Za Bionic brisač prozora/brisač prozora i poda 10 cm, pakiranje od 10 komada | 10 cm | 1 Pkg | 10 kom | 3.345-152.0 | 28 | 43,97 | |
|  Držač oštrice Nepričvršćen držač oštrice, materijal od plemenitog čelika | 10 cm | 1 kom | 1 kom | 3.337-550.0 | 28 | 26,31 | |
|  Zamjenska oštrica Za držač oštrice 10 cm, pakiranje od 25 komada | 10 cm | 1 Pkg | 25 kom | 3.337-996.0 | 28 | 57,32 | |

| Opis proizvoda | Boja | Veličina | Jed. | Pak. | Broj | | Cijena |
|--|----------|----------|-------|-------------|---------------|-----------------|---------------|
| | | | | | Kol. narudžbe | UT | |
|  Strugač za staklo Radne površine 4 cm, s uvlačnom oštricom, praktičan i jako robusan, bez poteškoća uklanja ostatke boje i naljepnice, materijal od plemenitog čelika | | 4 cm | 1 kom | 1 kom | 3.345-155.0 | 28 | 29,05 |
|  Zamjenska oštrica Za strugač za staklo 4 cm, pakiranje od 5 komada u kartonu | | 4 cm | 1 Pkg | 5 kom | 3.345-156.0 | 28 | 10,62 |
| Teleskopski štapovi i pribor | | | | | | | |
|  Dvodijelni teleskopski štap Kvalitetno obrađen i jako stabilan, posebno prilagođeni klizni prsten ne dopušta zakretanje, za siguran rad bez ljestvi - izravno s poda, sa sigurnosnim konusom i zaštitom od zatvaranja, materijal od aluminijska i plastike | 2x125 cm | 1 kom | 1 kom | 3.345-084.0 | 28 | 178,25 | |
| | 2x200 cm | 1 kom | 1 kom | 3.345-085.0 | 28 | 246,56 | |
|  Trodijelni teleskopski štap Kvalitetno obrađen i jako stabilan, posebno prilagođeni klizni prsten ne dopušta zakretanje, za siguran rad bez ljestvi - izravno s poda, sa sigurnosnim konusom i zaštitom od zatvaranja, materijal od aluminijska i plastike | 3x150 cm | 1 kom | 1 kom | 3.345-087.0 | 28 | 368,27 | |
| | 3x200 cm | 1 kom | 1 kom | 3.345-629.0 | 28 | 422,45 | |
| | 3x300 cm | 1 kom | 1 kom | 3.345-088.0 | 28 | 669,02 | |
|  Četverodijelni teleskopski štap Kvalitetno obrađen i jako stabilan, posebno prilagođeni klizni prsten ne dopušta zakretanje, za siguran rad bez ljestvi - izravno s poda, sa sigurnosnim konusom i zaštitom od zatvaranja, materijal od aluminijska i plastike | 4x250 cm | 1 kom | 1 kom | 3.345-081.0 | 28 | 609,34 | |
| | 4x300 cm | 1 kom | 1 kom | 3.345-082.0 | 28 | 1.050,60 | |
| | 4x400 cm | 1 kom | 1 kom | 3.345-083.0 | 28 | 1.229,67 | |
|  Zglob Za uporabu s teleskopskim štapom, lagan, podešiv zglob, idealan za rad na teško dostupnim mjestima | | | 1 kom | 1 kom | 3.345-157.0 | 28 | 94,23 |
|  Zamjenski konus Omogućuje brzu promjenu alata, za navrtanje ili stavljanje alata na teleskopski štap, osigurava optimalan dosjed, materijal od plastike | | | 1 kom | 1 kom | 3.345-158.0 | 28 | 35,34 |
|  Bionic četka za cijevi zakrivljena Ergonomska ručka, za čišćenje okruglih površina i cijevi, savršena za uporabu s teleskopskim štapom, jednostavna za stavljanje na sigurnosni konus, materijal od dvokomponentne plastike i prave konjske dlake | | | 1 kom | 1 kom | 3.345-159.0 | 28 | 104,44 |
|  Bionic četka za zidove ovalna Ergonomska ručka, za čišćenje zidova i hrapavih površina, savršena za uporabu s teleskopskim štapom, jednostavna za stavljanje na sigurnosni konus, materijal od dvokomponentne plastike i prave konjske dlake | | | 1 kom | 1 kom | 3.345-160.0 | 28 | 104,44 |

Neobvezujuća preporučena prodajna cijena bez PDV-a.

| Opis proizvoda | Boja | Veličina | Jed. | Pak. | Broj | | Cijena |
|--|------|-----------------|-------|-------|----------------|----|---------------|
| | | | | | Kol. narudžbe. | UT | |
|  Fixi kvačica Kvačica od plemenitog čelika za sigurno pričvršćivanje krpa i spužvi, za stavljanje na teleskopski štap, materijal od plemenitog čelika | | | 1 kom | 1 kom | 3.345-161.0 | 28 | 198,66 |
|  Držač kista Odgovara za okrugle i ravne kistove, za sigurne soboslikarske radove s poda, jednostavno podesiv kut koji se može fiksirati, za stavljanje na teleskopski štap, materijal od aluminija i dvokomponentne plastike | | | 1 kom | 1 kom | 3.345-162.0 | 28 | 137,42 |
|  Adapter za metlu Odgovara svim standardnim metlama, izdržljivi navoj od mesinga, za stavljanje na teleskopski štap, materijal od mesinga | | | 1 kom | 1 kom | 3.345-163.0 | 28 | 62,82 |
| Četke za pranje | | | | | | | |
|  Četka za pranje meka Čvrsta, dugotrajna izvedba s navojem R 1/4", s mekanim sintetičkim čekinjama, navoj od mesinga, materijal od plastike | | 30 cm | 1 kom | 1 kom | 3.345-181.0 | 28 | 396,54 |
|  Četka za pranje tvrda Čvrsta, dugotrajna izvedba s navojem R 1/4", s tvrdim sintetičkim čekinjama, navoj od mesinga, materijal od plastike | | 30 cm | 1 kom | 1 kom | 3.345-182.0 | 28 | 365,92 |
|  Adapter za četku za pranje Odgovara svim standardnim četkama za pranje, s navojem R 1/4", za stavljanje na teleskopski štap, materijal od mesinga | | R 1/4" | 1 kom | 1 kom | 3.345-164.0 | 28 | 80,06 |
| Pojasevi i futrole | | | | | | | |
|  Futrola Za čistače prozora i krpe za čistač prozora, idealna za rad na ljestvama ili uskim prostorima, s čičak zatvaračem za pojas, materijal od plastike | | | 1 kom | 1 kom | 3.345-171.0 | 28 | 202,60 |
|  Pojas za futrolu Odgovara za futrolu, s čičak zatvaračem, materijal od najlona | | | 1 kom | 1 kom | 3.345-172.0 | 28 | 168,04 |
| Kante i pribor | | | | | | | |
|  Kanta 22 l Pravokutna kanta odgovara za krpu za čistač prozora i čistač prozora 45 cm, materijal od plastike | | B24xL48x H24 cm | 1 kom | 1 kom | 3.345-173.0 | 28 | 173,54 |









| Opis proizvoda | Boja | Veličina | Jed. | Pak. | Broj | | Cijena |
|---|--------|-----------------|-------|-------|----------------|----|---------------|
| | | | | | Kol. narudžbe. | UT | |
|  Poklopac Za kantu 22 l, materijal od plastike | | | 1 kom | 1 kom | 3.345-174.0 | 28 | 91,87 |
|  Sito od plemenitog čelika Za kantu 22 l, materijal od plemenitog čelika | | | 1 kom | 1 kom | 3.345-175.0 | 28 | 223,03 |
|  Rezervni kotačići Za kantu 22 l, materijal od plastike | | | 1 Pkg | 4 kom | 3.345-176.0 | 28 | 63,60 |
| Brisači vode | | | | | | | |
|  Brisač vode pojačan Za teške radove, suši podove bez tragova, čisti fuge, materijal od pjenaste gume | crna | 55 cm | 1 kom | 1 kom | 3.345-177.0 | 28 | 127,99 |
| | crna | 75 cm | 1 kom | 1 kom | 3.345-178.0 | 28 | 196,31 |
|  Brisač vode pojačan, otporan na ulje Pojačana izvedba otporna na ulje za teške radove, suši podove bez tragova, čisti fuge, materijal od pjenaste gume | crvena | 55 cm | 1 kom | 1 kom | 3.345-179.0 | 28 | 164,90 |
|  Brisač vode za higijenske prostorije Izvedba za higijenske prostorije, suši podove bez tragova, čisti fuge, materijal od plastike s pjenastom gumom | bijela | 55 cm | 1 kom | 1 kom | 3.345-380.0 | 28 | 82,45 |
|  Aluminijska drška Za brisač vode, kvalitetna obrada, jako stabilna, materijal od aluminija i plastike | | Ø 22 mm, 140 cm | 1 kom | 1 kom | 3.345-180.0 | 28 | 48,68 |
| Kožne krpe za prozore | | | | | | | |
|  Lanena krpa za poliranje Robusna i univerzalno upotrebljiva, za poliranje i čišćenje staklenih površina | | 50x70 cm | 1 kom | 1 kom | 3.345-183.0 | 28 | 51,83 |
|  Kožna krpa za prozore Media Kvaliteta s pečatom s ucrtanom glavom tigra, Chamois kožna krpa za prozore - provjerena i dokazana, pravokutna, uklj. upute za uporabu, materijal od ovčje kože, štavljena tranom | | 45x70 cm | 1 kom | 1 kom | 3.345-184.0 | | 75,25 |

AKCIJA

Neobvezujuća preporučena prodajna cijena bez PDV-a.





| Opis proizvoda | Boja | Veličina | Jed. | Pak. | Broj | | | Cijena |
|---|-------------------|----------|----------------------------------|----------------------------------|--|----------------------|--|--------|
| | | | | | Kol. narudžbe | UT | | |
|  Kožna krpa za prozore Premium Fina kvaliteta s pečatom s natpisom plume, Chamois kožna krpa za prozore - provjerena, za čišćenje stakla bez tragova, oblik krzna, uklj. upute za uporabu, materijal od ovcje kože, štavljena tranom | | 63x82 cm | 1 kom | 1 kom | 3.345-185.0 | 28 | 281,11 | |
| Pribor i posebni artikli | | | | | | | | |
|  Sakupljač papira Sa zamjenjivim vrhom od plemenitog čelika, jednostavno i učinkovito uklanja otpatke, materijal od aluminijske i plastike | | 100 cm | 1 kom | 1 Pkg | 3.345-165.0 | 28 | 124,85 | |
|  Zamjenski vrh Za sakupljač papira, materijal od plemenitog čelika | | 13 cm | 1 kom | 1 kom | 3.345-166.0 | 28 | 71,46 | |
|  Neoprenske rukavice Lijepljene i dvostruko prošivene, rukavica s dokazanom zaštitom od hladnoće, protuklizna površina za sigurno hvatanje, materijal od neoprena | S M L XL | | 1 Pkg 1 Pkg 1 Pkg 1 Pkg | 1 par 1 par 1 par 1 par | 3.345-167.0 3.345-168.0 3.345-169.0 3.345-170.0 | 28 28 28 28 | 284,25 284,25 284,25 284,25 | |
|  Kliješta za grubu nečistoću Hvatanje bez sagibanja, za praktično, sigurno i higijensko uklanjanje smeća, materijal od aluminijske i plastike | | 100 cm | 1 kom | 1 kom | 3.337-592.0 | 28 | 199,45 | |
| Kompleti | | | | | | | | |
|  Komplet za zimski vrt i solarne module Komplet za specijalne primjene, kompletna osnovna oprema sa stabilnom najlonskom torbom | | | 1 kom | 1 kom | 3.345-186.0 | 28 | 965,83 | |
| | | | | | Sastoji se od: 1 teleskopski štap 4x100 cm, 1 krpa za čistač prozora White Star 35 cm, 1 krpa za čistač prozora Blue Star 35 cm, 1 držač čistača prozora 35 cm, 1 strugač za staklo 4 cm, 1 pakiranje zamjenskih oštrica (5 kom), 1 čistač prozora 35 cm s vodicom i gumom, 1 rezervna gumena traka meka 35 cm, 1 zglob uklj. adapter, 1 zglobni produžetak 50 cm, 1 zglobni produžetak 75 cm, uklj. torbu | | | |
|  Komplet za čišćenje stakala i prozora Komplet za specijalne primjene, kompletna osnovna oprema sa stabilnom najlonskom torbom | | | 1 kom | 1 kom | 3.345-187.0 | | 607,18 | |
| | | | | | Sastoji se od: 1 ručka čistača Soft grip, 1 vodicica 25 cm, 1 vodicica 35 cm, 1 vodicica 45 cm, 1 rezervna gumena traka meka 25 cm, 1 rezervna gumena traka meka 35 cm, 1 teleskopski štap 3x100 cm, 1 držač čistača prozora 35 cm, 1 krpa za čistač prozora White Star 35 cm, 1 krpa za čistač prozora Blue Star 35 cm, 1 strugač za staklo 4 cm, 1 pakiranje oštrica (5 kom), 1 zglob za teleskopski štap, 1 držač oštrice + 10 oštrica u kutiji, uklj. torbu | | | |

AKCIJA

| Opis proizvoda | Boja | Veličina | Jed. | Pak. | Broj | | | Cijena |
|--|------|----------------------|-------|-------|--|-------------|------------------|---------------|
| | | | | | Kol. narudžbe | UT | | |
| Razni uređaji za čišćenje | | | | | | | | |
|  Ručni držač jastučića S čičak zatvaračem, idealno prikladan za sve perive površine kao što su staklo, plemeniti čelik, keramika, pisači stolovi itd., velika površina za odlaganje, stoga je vrlo učinkovit | | 30 cm | 1 kom | 1 kom | 12 | 6.999-119.0 | 28 | 156,26 |
|  Navlaka od mikrovlakana za ručni držač jastučića za staklo Savršena na glatkim i sjajnim površinama, prikladna za ručni držač jastučića s čičak zatvaračem | | 30 cm | 1 Pkg | 5 kom | 5 | 6.999-142.0 | 28 | 470,35 |
|  Florfix uređaj Uređaj za nanošenje i čišćenje uklj. navlaku i aluminijsku dršku, idealno prikladan za nanošenje polimernih premaza | | 40 cm, dužine 140 cm | 1 kom | 1 kom | | 3.337-558.0 | 28 | 225,36 |
|  Florfix rezervna navlaka Za Florfix uređaj, idealna za nanošenje polimernih premaza | | 40 cm | 1 kom | 1 kom | | 3.337-993.0 | 28 | 98,94 |
|  Držač uređaja Aluminijska vodicica | | 90 cm | 1 kom | 1 kom | | 3.337-594.0 | 28 | 129,56 |
|  Držač drške za držač uređaja Za drške Ø 20-30 mm | | | 1 kom | 1 kom | | 3.337-595.0 | 28 | 39,26 |
|  Praško, sintetička vlakna Jednostavno i brzo uklanja prašinu, za čišćenje predmeta i teško dostupnih mjesta od prašine, također prikladan za skidanje paučine | | 70 cm | 1 kom | 1 kom | | 3.345-547.0 | 28 | 25,13 |
|  ECO!metla za paučinu S teleskopskom drškom, savršeno rješenje za skidanje paučine te za cijevi za grijanje itd. i na stropovima | | | 1 kom | 1 kom | | 5.999-027.0 | 28 | 259,13 |
| LEWI Indoor | | | | | | | | |
|  LEWI Indoor sustav Za prozorske površine, stepeništa i glatke površine, od stabilnih teleskopskih štapova, do 4 m radne visine, do 10 m radne visine može se produžiti s teleskopskim štapovima s crijevom za vodu, upravljanje putem kabela | | | 1 kom | 1 kom | 3.345-915.0 | 01 | 10.969,66 | |
| | | | | | Sastoji se od: 1 dvodijelni teleskopski štap s crijevom 250 cm (2x125 cm), 1 zglob, 1 držač jastučića, 1 plavi rezervni jastučić 26,5x13 cm, 1 boca 500 ml s priključkom, 1 pojas, 1 torba za bocu, 1 torba za elektriku, 1 torba za 5 rezervnih jastučića, 1 punjač, bez daljinskog upravljača | | | |

Neobvezujuća preporučena prodajna cijena bez PDV-a.

| Opis proizvoda | Boja | Veličina | Jed. | Pak. | Broj | | | Cijena |
|--|------|----------|-------|-------|-------------|----------|------------------|--------|
| | | | | | Kol. | narudžbe | UT | |
| PURAQLEEN čišćenje prozora i fasada | | | | | | | | |
|  <p>PURAQLEEN DISY Basis Bazna stanica za čišćenje stakala i fasada s demineraliziranom vodom bez štapova i pribora, za radnu visinu do 15 m</p> | | | 1 kom | 1 kom | 3.345-911.0 | 01 | 21.593,83 | |
|  <p>PURAQLEEN DISY Basis Adv Bazna stanica za čišćenje stakala i fasada s demineraliziranom vodom bez štapova i pribora, za radnu visinu do 15 m</p> | | | 1 kom | 1 kom | 3.346-032.0 | 01 | 29.446,13 | |
|  <p>PURAQLEEN DISY Elektro Basis Bazna stanica za čišćenje stakala i fasada s demineraliziranom vodom bez štapova i pribora, za radnu visinu do 21 m</p> | | | 1 kom | 1 kom | 3.345-912.0 | 01 | 36.513,20 | |
|  <p>PURAQLEEN DISY Elektro Basis Adv Bazna stanica za čišćenje stakala i fasada s demineraliziranom vodom bez štapova i pribora, za radnu visinu do 21 m</p> | | | 1 kom | 1 kom | 3.346-033.0 | 01 | 45.150,73 | |
|  <p>PURAQLEEN PROF I Basis Bazna stanica za čišćenje stakala i fasada s demineraliziranom vodom bez štapova i pribora, za radnu visinu do 21 m</p> | | | 1 kom | 1 kom | 3.345-913.0 | 01 | 70.592,18 | |
|  <p>PURAQLEEN PROF II Basis-E Bazna stanica za čišćenje stakala i fasada s demineraliziranom vodom bez štapova i pribora, za radnu visinu do 21 m</p> | | | 1 kom | 1 kom | 3.345-914.0 | 01 | 78.444,48 | |

| Opis proizvoda | Boja | Veličina | Jed. | Pak. | Broj | | | Cijena |
|--|------|----------|-------|-------|-------------|----------|-----------------|--------|
| | | | | | Kol. | narudžbe | UT | |
| PURAQLEEN boce | | | | | | | | |
|  <p>NOVA boca sa 25 kg NOVE ionske smole Nova boca punjena novim granulatom, uklj. poklopac</p> | | 25 kg | 1 kom | 1 kom | 3.337-414.0 | 28 | 5.692,92 | |
|  <p>RABLJENA boca s 25 kg NOVE ionske smole Rabljena boca punjena novim granulatom, uklj. poklopac</p> | | 25 kg | 1 kom | 1 kom | 3.345-746.0 | 28 | 5.143,26 | |
|  <p>RABLJENA boca sa 25 kg REGENERIRANE ionske smole Izdašnost 80 % novog granulata, može se dobiti samo pri istovremenom vraćanju prazne boce s poklopcem</p> | | 25 kg | 1 kom | 1 kom | 3.337-415.0 | 28 | 4.593,60 | |
|  <p>RABLJENA boca sa 25 kg POTROŠENE ionske smole Kaucija pri vraćanju prazne boce s poklopcem</p> | | 25 kg | 1 kom | 1 kom | 3.337-416.0 | 28 | 2.944,61 | |

Neobvezujuća preporučena prodajna cijena bez PDV-a.

VRHUNSKA HIGIJENA NA JEDNOM MJESTU.

Od papirnatih ručnika u bolnicama sve do držača salveta u restoranima – proizvodi i potrošni materijal pružaju korisnicima jedinstven osjećaj udobnosti te se sasvim jednostavno mogu prilagoditi odgovarajućim potrebama.









To štedi vrijeme, novac i trud. Kad god morate brisati, sušiti, čistiti ili polirati, mi imamo savršeno rješenje za vas.

Naši proizvodi, držači i potrošni materijal su razvijeni kako bi ispunili posebne zahtjeve sanitarnih prostora, industrijskih okruženja, kuhinja ili blagovaonica. Tako se u svom poslu možete uhvatiti u koštac sa stvarno bitnim stvarima.





















Sadržaj - proizvodi za higijenu i pribor

| | | | |
|--|-------------|---|-------------|
| Tork Matic ručnici u roli | Stranica 79 | Tork specijalne maramice | Stranica 87 |
| Tork Xpress papirnati ručnici Multifold | Stranica 79 | Tork kuhinjski ručnici | Stranica 87 |
| Tork papirnati ručnici | Stranica 80 | Tork Xpressnap salvete | Stranica 87 |
| Tork tekući sapuni | Stranica 81 | Salvete | Stranica 87 |
| Dezinficijensi za ruke | Stranica 82 | Tork industrijski papir i maramice od flisa | Stranica 88 |
| Tork osvježivači prostora | Stranica 83 | Sredstva za pranje ruku i sapuni | Stranica 90 |
| Tork kozmetičke maramice | Stranica 83 | Kreme za njegu i zaštitu kože | Stranica 92 |
| Higijenske vrećice | Stranica 83 | Osvježivači prostora | Stranica 93 |
| Tork posude za otpatke | Stranica 84 | Kuglice za pisoar | Stranica 93 |
| Tork oprema za toalet | Stranica 84 | Baterije | Stranica 93 |
| Tork ručnici u rolama na spiralno izvlačenje | Stranica 86 | | |











| Opis proizvoda | Boja | Veličina | Jed. | Pak. | Broj Kol. narudžbe | UT | Cijena |
|---|--------|------------|-------|-----------------|--------------------|-------------|------------------|
| Tork Matic ručnici u roli | | | | | | | |
|  Tork Matic držač ručnika u roli (H1) Držač ručnika u roli od čvrste plastike, funkcija procjene preostale role, indikator napunjenosti, mogućnost zaključavanja, higijensko uzimanje pojedinačnog lista papira, jednostavan za uporabu, jednostavno punjenje i veliki kapacitet | | | 1 kom | 1 kom | ugovor o najmu | | |
|  Tork Matic držač ručnika u roli senzor (H1) Senzorski držač ručnika u roli, od čvrste plastike, funkcija procjene preostale role, LED indikator napunjenosti, mogućnost zaključavanja, indikator stanja napunjenosti baterije, higijensko uzimanje pojedinačnog lista papira, jednostavno punjenje i veliki kapacitet | | | 1 kom | 1 kom | ugovor o najmu | | |
|  Tork Matic ručnici u roli 1-slojni tissue plus papir, ekstra dugi, 6 rola x 280 m = 6858 ručnika (H1) | bijela | 21x24,5 cm | 1 krt | 6 rola po 280 m | 28 | 3.345-104.0 | 30 961,10 |
|  Tork Matic ručnici u roli 2-slojni hibridna kvaliteta, s uzorkom, 6 rola x 150 m = 3672 ručnika (H1) | plava | 21x24,5 cm | 1 krt | 6 rola po 150 m | 28 | 3.345-124.0 | 30 477,42 |
|  Tork Matic ručnici u roli 2-slojni tissue papir, s uzorkom, 6 rola x 150 m = 3672 ručnika (H1) | zelena | 21x24,5 cm | 1 krt | 6 rola po 150 m | 28 | 3.338-119.0 | 30 705,92 |
|  Tork Matic ručnici u roli 2-slojni hibridna kvaliteta, s uzorkom, 6 rola x 150 m = 3672 ručnika (H1) | bijela | 21x24,5 cm | 1 krt | 6 rola po 150 m | 28 | 3.338-128.0 | 30 799,36 |
|  Tork Matic ručnici u roli 2-slojni tissue plus papir, s uzorkom, mekani, 6 rola x 100 m = 2448 ručnika (H1) | bijela | 21x24,5 cm | 1 krt | 6 rola po 100 m | 28 | 3.338-120.0 | 30 585,00 |
| Tork Xpress papirnati ručnici Multifold | | | | | | | |
|  Tork Xpress držač ručnika Multifold (H2) Držač za složene papirnatu ručnike od čvrste plastike, uzimanje pojedinačnog lista papira, indikator napunjenosti, mogućnost zaključavanja i zaštita od prepunjenja | | | 1 kom | 1 kom | ugovor o najmu | | |
|  Tork Xpress držač ručnika Multifold Mini (H2) Držač za složene papirnatu ručnike od čvrste plastike, uzimanje pojedinačnog lista papira, indikator napunjenosti, mogućnost zaključavanja i zaštita od prepunjenja | | | 1 kom | 1 kom | ugovor o najmu | | |

Neobvezujuća preporučena prodajna cijena bez PDV-a.

| Opis proizvoda | Boja | Veličina | Jed. | Pak. | Broj | | | Cijena |
|---|-----------------|------------|-------|--------------|------|-------------|----|---------------|
| | | | | | Kol. | narudžbe | UT | |
|  Tork Xpress papirnati ručnici Multifold 2-slojni tissue papir, dvostruko presavijeni, 20 paketića x 237 = 4740 ručnika | bijela | 21x23,5 cm | 1 krt | 4740 ručnika | 32 | 3.345-577.0 | 30 | 398,11 |
|  Tork Xpress papirnati ručnici Multifold 2-slojni hibridna kvaliteta, s uzorkom, velika moć upijanja, trostruko presavijeni, 21 paketić x 180 = 3780 ručnika (H2) | bijela | 21x26 cm | 1 krt | 3780 ručnika | 32 | 3.338-121.0 | 30 | 467,21 |
|  Tork Xpress papirnati ručnici Multifold 2-slojni tissue plus papir, s uzorkom, ekstra mekani, najveća moć upijanja, trostruko presavijeni, 21 paketić x 100 = 2100 ručnika (H2) | bijela | 21x34 cm | 1 krt | 2100 ručnika | 32 | 3.338-138.0 | 30 | 656,45 |
| Tork papirnati ručnici | | | | | | | | |
|  Tork držač ručnika (H3) Držač za presavijene ručnike ZZ od čvrste plastike, indikator napunjenosti, mogućnost punjenja u svako doba, mogućnost zaključavanja | bijela | | 1 kom | 1 kom | | 3.337-670.0 | 30 | 539,45 |
|  Tork držač ručnika Mini (H3) Držač za presavijene ručnike ZZ od čvrste plastike, indikator napunjenosti, mogućnost punjenja u svako doba, mogućnost zaključavanja | bijela | | 1 kom | 1 kom | | 3.337-671.0 | 30 | 407,54 |
|  Tork papirnati ručnici 1-slojni krep ručnici, presavijeni ZZ, 20 paketića x 200 = 4000 ručnika (H3) | zelena | 25x23 cm | 1 krt | 4000 ručnika | 28 | 3.338-115.0 | 30 | 391,83 |
|  Tork papirnati ručnici 1-slojni krep ručnici, presavijeni ZZ, 20 paketića x 250 = 5000 ručnika (H3) | prirodno bijela | 25x23 cm | 1 krt | 5000 ručnika | 28 | 3.338-112.0 | 30 | 272,47 |
|  Tork papirnati ručnici 2-slojni tissue plus papir, s uzorkom, presavijeni ZZ, 15 paketića x 250 = 3750 ručnika (H3) | zelena | 25x23 cm | 1 krt | 3750 ručnika | 28 | 3.338-043.0 | 30 | 457,79 |
|  Tork papirnati ručnici 2-slojni tissue papir, presavijeni ZZ, 15 paketića x 250 = 3750 ručnika (H3) | prirodno bijela | 25x23 cm | 1 krt | 3750 ručnika | 28 | 3.338-057.0 | 30 | 381,62 |
|  Tork papirnati ručnici 2-slojni tissue papir, mekani, s uzorkom, presavijeni ZZ, 15 paketića x 250 = 3.750 ručnika (H3) | jako bijela | 25x23 cm | 1 krt | 3750 ručnika | 28 | 3.338-042.0 | 30 | 705,92 |











| Opis proizvoda | Boja | Veličina | Jed. | Pak. | Broj | | | Cijena |
|---|----------|----------|-------|--------------|------|-------------|----|---------------|
| | | | | | Kol. | narudžbe | UT | |
|  Tork papirnati ručnici 1-slojni krep ručnici, presavijeni ZZ, 24 paketića x 192 = 4608 ručnika (H3) | bijela | 25x31 cm | 1 krt | 4608 ručnika | 28 | 3.338-139.0 | 30 | 314,88 |
| Tork tekući sapuni | | | | | | | | |
|  Tork držač tekućeg sapuna (S1) Držač tekućeg sapuna i sapuna u spreju u bocama od 1000 ml, od čvrste plastike, ergonomska pumpica, s prozorčićem, mogućnost zaključavanja i veliki kapacitet | bijela | 1.000 ml | 1 kom | 1 kom | | 3.337-672.0 | 02 | 281,11 |
|  Tork držač s polugom (S1) Držač tekućeg sapuna s polugom u bocama od 1000 ml, od čvrste plastike, poluga za visoku higijenu, ergonomska pumpica, s prozorčićem, mogućnost zaključavanja i veliki kapacitet | bijela | 1.000 ml | 1 kom | 1 kom | | 3.337-693.0 | 30 | 423,24 |
|  Tork držač sapuna u pjeni (S4) Držač sapuna u pjeni za boce od 1000 ml, od čvrste plastike, ergonomska pumpica, s prozorčićem, mogućnost zaključavanja i iznimno veliki kapacitet | bijela | 1.000 ml | 1 kom | 1 kom | | 3.337-631.0 | 30 | 352,57 |
|  Tork držač sapuna u pjeni senzor (S4) Senzorski držač sapuna u pjeni za boce od 1000 ml, od čvrste plastike, LED indikator, s prozorčićem, mogućnost zaključavanja i iznimno veliki kapacitet | bijela | 1.000 ml | 1 kom | 1 kom | | 3.345-320.0 | 30 | 698,07 |
|  Tork držač tekućeg sapuna Mini (S2) Držač tekućeg sapuna u bocama od 475 ml, od čvrste plastike, ergonomska pumpica, s prozorčićem, mogućnost zaključavanja i veliki kapacitet | bijela | 475 ml | 1 kom | 1 kom | | 3.337-677.0 | 30 | 211,23 |
|  Tork tekući sapun Hair & Body Parfimirani tekući sapun idealan za tuširanje, blaga receptura za kosu i kožu, pH neutralan, dermatološki ispitan, 6 boca x 1000 ml = 6 l (S1) | plava | 1.000 ml | 1 krt | 6x1000 ml | | 3.336-197.0 | 30 | 358,87 |
|  Tork tekući sapun ekstra blagi Ekstra blagi tekući sapun, nije parfimiran i bezbojan, idealan za češće pranje ruku, koži vraća vlažnost i mekoću, pH neutralan, dermatološki ispitan, 6 boca x 1000 ml = 6 l (S1) | bezbojna | 1.000 ml | 1 krt | 6x1000 ml | | 3.336-204.0 | 30 | 476,63 |
|  Tork sapun za dekontaminaciju ruku Bezbojni sapun za dekontaminaciju ruku, baktericidno, levurocidno i virucidno djelovanje, zadovoljava normu EN1499, vrlo dobra podnošljivost na koži, dermatološki ispitan, na popisu VAH, 6 boca x 1000 ml = 6 l (S1) | bezbojna | 1.000 ml | 1 krt | 6x1000 ml | | 3.345-907.0 | 30 | 723,20 |











Neobvezujuća preporučena prodajna cijena bez PDV-a.

| Opis proizvoda | Boja | Veličina | Jed. | Pak. | Broj | | | Cijena |
|--|-------------|----------|------------------|--------------------|---------------|----------------------------|----------|------------------------------|
| | | | | | Kol. narudžbe | UT | | |
|  Tork gel za dezinfekciju ruku Bezbojni gel za dezinfekciju ruku, brzo dezinficira ruke bez vode, baktericidan, fungicidan, tuberkolicidan i učinkovit protiv posebnih virusa (npr. virusa gripe poput H1N1), zadovoljava normu EN1500 (uklanja 99,9% bakterija na rukama u 30 sekundi), na popisu VAH, sadrži betain, koži vraća vlažnost i štiti je, pH neutralan, dermatološki ispitan, 6 boca x 1000 ml = 6 l (S1) | bezbojna | 1.000 ml | 1 krt | 6x1000 ml | 3.336-202.0 | 30 | | 817,42 |
|  Tork industrijski tekući sapun koji otapa masnoću S1 Dermatološki ispitan, hidratantni industrijski sapun neutralan za kožu, posebno dobar za nečistoću od ulja i masnoće, savršen za industriju i područje s namirnicama, neparfimiran i bezbojan | bezbojna | 1.000 ml | 1 krt | 6x1000 ml | 3.346-146.0 | 30 | | 463,29 |
|  Tork sapun u pjeni blagi Blagi sapun u pjeni, parfumiran, idealan za češće pranje ruku, koži vraća vlažnost i mekoću, pH neutralan, dermatološki ispitan, dostatan za 2500 pranja ruku, 6 boca x 1000 ml = 6 l (S4) | bezbojna | 1.000 ml | 1 krt | 6x1000 ml | 3.336-205.0 | 30 | | 753,04 |
|  Tork pjena za higijensko pranje ruku Pjena za higijensko pranje ruku bez vode, nije parfumirana, dermatološki ispitan, pH neutralna, koži vraća vlažnost, prikladna za čestu uporabu, dostatan za 2375 pranja ruku, 6 boca x 950 ml = 5,7 l (S4) | bezbojna | 950 ml | 1 krt | 6x950 ml | 3.345-696.0 | 30 | | 1.255,58 |
|  Tork tekući sapun Hair & Body Mini Parfimirani tekući sapun idealan za tuširanje, blaga receptura za kosu i kožu, pH neutralan, dermatološki ispitan, 8 boca x 475 ml = 3,8 l (S2) | plava | 475 ml | 1 krt | 8x475 ml | 3.336-206.0 | 30 | | 263,05 |
|  Tork tekući sapun Hair & Body Luxus Mini Parfimirani tekući sapun idealan za tuširanje, blaga receptura za kosu i kožu, sadrži vitamin B5, zeleni čaj i limunsku travu, pH neutralan, dermatološki ispitan, 8 boca x 475 ml = 3,8 l (S2) | zeleno | 475 ml | 1 krt | 8x475 ml | 3.336-210.0 | 30 | | 368,27 |
|  Tork Hand & Body losion Mini Hand & Body losion, nije parfumiran i bezbojan, intenzivno štiti i njeguje, jača prirodni zaštitni sloj kože, brzo se upija, za suhu i osjetljivu kožu, dermatološki ispitan, 8 boca x 475 ml = 3,8 l (S2) | bijela | 475 ml | 1 krt | 8x475 ml | 3.336-207.0 | 30 | | 584,21 |
|  Tork sredstvo za čišćenje WC daske Mini Sredstvo za higijensko čišćenje WC daske, neutralizira neugodne mirise, brzo se suši, dermatološki ispitan, dostatan za 600 pranja, 8 boca x 475 ml = 3,8 l (S2) | bezbojna | 475 ml | 1 krt | 8x475 ml | 3.336-203.0 | 30 | | 389,47 |
| Dezinficijensi za ruke | | | | | | | | |
|  Univerzalni držač Univerzalni držač tekućeg sapuna i dezinficijensa za ruke, od aluminija srebrno mat eloksan, pumpica od plemenitog čelika s podesivom količinom doziranja, kratkom polugom, ne može se zaključati, uklj. praznu bocu od 500 ml | mat srebrna | 500 ml | 1 kom | 1 kom | 3.337-633.0 | 30 | | 690,22 |
|  Univerzalni držač Univerzalni držač tekućeg sapuna i dezinficijensa za ruke, od aluminija srebrno mat eloksan, pumpica od plemenitog čelika s podesivom količinom doziranja, dugom polugom, ne može se zaključati, uklj. praznu bocu od 1000 ml | mat srebrna | 1.000 ml | 1 kom | 1 kom | 3.337-635.0 | 30 | | 784,44 |
|  triformin safeDIS Sredstvo za higijensku dezinfekciju ruku, nije parfimirano i bez boja, koži vraća mekoću, podnošljivo na koži, baktericidno, levurocidno i virucidno (uklj. norovirus), na popisu VAH, dermatološki ispitan, boca od 500 ml | bezbojna | | 1 boca 1 boca | 1.000 ml 500 ml | 10 20 | 3.336-217.0 3.336-218.0 | 30 30 | 85,59 51,83 |

| Opis proizvoda | Boja | Veličina | Jed. | Pak. | Broj | | | Cijena |
|---|------------------|----------------|------------------------|------------------------|----------------------------|----------------------------|----------|------------------------------------|
| | | | | | Kol. narudžbe | UT | | |
| Tork osvježivači prostora | | | | | | | | |
|  Tork osvježivač prostora (A1) Držač mirisa za patrone od 75 ml, osvježava površinu prostorije do 68 m², trajna svježina do 90 dana, individualno programiranje, mala potrošnja energije, digitalni prikaz (isporuka bez baterije) | bijela | 75 ml | 1 kom | 1 kom | 3.337-680.0 | 30 | | 941,49 |
|  Tork osvježivač prostora (A1) Držač mirisa za patrone od 75 ml, osvježava površinu prostorije do 68 m², trajna svježina do 90 dana, individualno programiranje, mala potrošnja energije, digitalni prikaz (isporuka bez baterije) | siva | 75 ml | 1 kom | 1 kom | 3.337-682.0 | 30 | | 941,49 |
|  Tork osvježivač prostora Spray Mixed Pack Patrone za osvježivač prostora, sadrži koncentrirano mirisno ulje i širi dobar miris, 3000 doziranih otpuštanja mirisa, 4 patrone po mirisnoj noti (miris limuna, voćni i cvjetni miris), 12 patrona x 75 ml = 900 ml (A1) | | 75 ml | 1 krt | 12x75 ml | 3.336-213.0 | 30 | | 1.074,98 |
|  Tork osvježivači prostora u raspršivaču Patrone za osvježivač prostora, sadrži koncentrirano mirisno ulje i širi dobar miris, 3000 doziranih otpuštanja mirisa, miris limuna ili cvijeća, 12 patrona x 75 ml = 900 ml (A1) | limun cvijeće | 75 ml 75 ml | 1 krt 1 krt | 12x75 ml 12x75 ml | 3.336-215.0 3.346-014.0 | 30 30 | | 1.074,98 1.074,98 |
|  Tork držač za privjeske s osvježivačem prostora A2 Specijalni držač za privjeske s osvježivačem prostora, mogućnost pričvršćenja izravno na zid pomoću samoljepljive površine, jednostavna zamjena privjesaka, neprestano ispuštanje mirisa | bijela | | 1 Pkg | 4 držača | 8 | 3.344-535.0 | 30 | 72,24 |
|  Tork privjesci s osvježivačem prostora A2 Svježina traje do 4 tjedna po privjesku, jednostavno umetnite u držač za privjeske ili pričvrstite izravno na cijev, jednostavno održavanje, zelena boja | limun jabuka | 75 ml 75 ml | 1 kantica 1 kantica | 20 komada 20 komada | 4 4 | 3.344-534.0 3.346-147.0 | 30 30 | 307,81 307,81 |
| Tork kozmetičke maramice | | | | | | | | |
|  Tork držač kozmetičkih maramica (F1) Od čvrste plastike, štiti karton i drži maramice suhima i čistima | bijela | | 1 kom | 1 kom | 3.337-625.0 | 30 | | 186,88 |
|  Tork kozmetičke maramice 2-slojni tissue papir, ekstra mekane, presavijene ZZ, 30 x 100 = 3000 maramica (F1) | bijela | 20x21 cm | 1 krt | 3000 maramica | 35 | 3.344-828.0 | 30 | 303,88 |
|  Tork kozmetičke maramice u kockastoj kutiji 2-slojni tissue papir, ekstra mekane, presavijene ZZ, 30 x 100 = 3000 maramica | bijela | 20x21 cm | 1 krt | 3000 maramica | 24 | 3.345-346.0 | 30 | 638,39 |
| Higijenske vrećice | | | | | | | | |
|  Držač higijenskih vrećica Plastični držač higijenskih vrećica, za higijensko uzimanje higijenskih vrećica, jednostavan za postavljanje i čišćenje | bijela | | 1 kom | 1 kom | 25 | 3.337-661.0 | 30 | 21,99 |
|  Univerzalne higijenske vrećice Higijenske vrećice za držač higijenskih vrećica, 30 vrećica po držaču, 25 x 30 = 750 vrećica (B5) | bijela | | 1 kom | 750 vrećica | 20 | 3.338-130.0 | 30 | 255,98 |















Neobvezujuća preporučena prodajna cijena bez PDV-a.

| Opis proizvoda | Boja | Veličina | Jed. | Pak. | Broj | | | Cijena |
|---|--------|------------|-------|------------------|----------------|-------------|----|---------------|
| | | | | | Kol. narudžbe | UT | UT | |
| Tork posude za otpatke | | | | | | | | |
|  Tork posuda za otpatke (B1) Posuda za otpatke 50 l od čvrste plastike, bez poklopca, prikladna za montažu na zid | bijela | 50 l | 1 kom | 1 kom | 3.337-691.0 | 30 | | 627,40 |
|  Tork posuda za otpatke (B2) Posuda za otpatke 60 l, žičana rešetka obložena plastikom, prikladna za montažu na zid | bijela | 60 l | 1 kom | 1 kom | 3.337-657.0 | 30 | | 470,35 |
|  Tork posuda za otpatke Mini (B2) Posuda za otpatke 20 l, žičana rešetka obložena plastikom, ne zauzima puno mjesta, prikladna za montažu na zid | bijela | 20 l | 1 kom | 1 kom | 3.337-656.0 | 30 | | 293,68 |
|  Tork kanta za damске higijenske uloške (B3) Kanta za otpatke Mini 5 l od čvrste plastike, uklj. poklopac s mehanizmom za lagano zatvaranje, za montažu na zid, za optimalnu higijenu u zahodu | bijela | 5 l | 1 kom | 1 kom | 3.337-651.0 | 30 | | 350,21 |
|  Tork vreća za smeće Mini Higijenska vreća za smeće s poteznom vrpcom, od polietilena, neprozirna, 50 komada vreća za smeće (B3) | siva | 5 l | 1 krt | 50 kom | 3.338-066.0 | 28 | | 241,07 |
| Tork oprema za toalet | | | | | | | | |
|  Tork Midi držač toaletnog papira (T6) Držač toaletnog papira za 2 Midi role, od čvrste plastike, indikator napunjenosti, funkcija rezervne role s automatskom zamjenom role, mogućnost zaključavanja, 1 punjenje držača za cca. 6 malih rola | | | 1 kom | 1 kom | ugovor o najmu | | | |
|  Tork MIDI toaletni papir 2-slojni tissue papir, s uzorkom, neperforirani, mekani, 1 rola je duža od 3 male role, 27 rola x 100 m = 2700 m (T6) | bijela | | 1 krt | 27 rola po 100 m | 30 | 3.338-090.0 | 30 | 412,25 |
|  Tork MIDI toaletni papir 3-slojni tissue papir, s uzorkom, neperforirani, mekani, 1 rola je duža od 3 male role, 27 rola x 70 m = 1890 m (T6) | bijela | | 1 krt | 27 rola po 70 m | 30 | 3.338-065.0 | 30 | 387,90 |
|  Tork SmartOne Mini držač toaletnog papira (T9) Držač toaletnog papira od čvrste plastike, robusni dizajn, mogućnost zaključavanja, uzimanje pojedinačnog lista papira sa smanjenom potrošnjom, jednostavno punjenje i veliki kapacitet | bijela | | 1 kom | 1 kom | ugovor o najmu | | | |
|  Tork SmartOne Twin Mini držač toaletnog papira (T9) Držač dvije role toaletnog papira od čvrste plastike, robusni dizajn, mogućnost zaključavanja, uzimanje pojedinačnog lista papira sa smanjenom potrošnjom, jednostavno punjenje i jako veliki kapacitet | bijela | | 1 kom | 1 kom | ugovor o najmu | | | |
|  Tork SmartOne Mini toaletni papir 2-slojni tissue papir za higijensko uzimanje pojedinačnog lista papira, jako štedljiv, 112 m po roli, 12 rola x 620 = 7.440 listića (T9) | bijela | 13,4x18 cm | 1 Pkg | 1344 m | 48 | 3.345-849.0 | 30 | 321,14 |

| Opis proizvoda | Boja | Veličina | Jed. | Pak. | Broj | | | Cijena |
|--|-----------------|-------------|-------|------------------------|---------------|-------------|----|---------------|
| | | | | | Kol. narudžbe | UT | UT | |
|  Tork držač toaletnog papira, mala rola (T4) Držač toaletnog papira za 2 klasične male role, od čvrste plastike, indikator napunjenosti i mogućnost zaključavanja | bijela | | 1 kom | 1 kom | 3.337-683.0 | 30 | | 492,34 |
|  Tork toaletni papir, male role 2-slojni tissue papir, s uzorkom, perforirani, 64 role x 250 listića = 16000 listića (T4) | bijela | 9,4x11,5 cm | 1 Pkg | 64 rola po 250 listića | 27 | 3.338-108.0 | 30 | 161,76 |
|  Tork toaletni papir, male role 2-slojni tissue papir, sa sačastim uzorkom, perforirani, role za velike potrošače, 30 rola x 400 listića = 12000 listića (T4) | prirodno bijela | 9,4x11,5 cm | 1 Pkg | 30 rola po 400 listića | 40 | 3.338-106.0 | 30 | 142,91 |
|  Tork toaletni papir, male role 2-slojni tissue papir, sa sačastim uzorkom, perforirani, role za velike potrošače, 30 rola x 400 listića = 12000 listića (T4) | bijela | 9,4x11,5 cm | 1 Pkg | 30 rola po 400 listića | 40 | 3.338-105.0 | 30 | 205,73 |
|  Tork toaletni papir, male role 3-slojni tissue papir, ekstra mekani, sa sačastim uzorkom, perforirani, 30 rola x 250 listića = 7500 listića (T4) | jako bijela | 9,4x12 cm | 1 Pkg | 30 rola po 250 listića | 40 | 3.338-109.0 | 30 | 168,04 |
|  Tork toaletni papir, male role 3-slojni tissue papir, perforirani, s uzorkom, ekstra mekani, 9 x 8 x 250 listića = 18000 listića (T4) | bijela | 9,4x12 cm | 1 Pkg | 72 rola po 250 listića | 18 | 3.345-345.0 | 30 | 289,75 |
|  Tork toaletni papir, male role 4-slojni tissue papir, sa sačastim uzorkom, ekstra mekani, perforirani, 7 x 6 rola x 150 listića = 6300 listića (T4) | jako bijela | 9,4x12,5 cm | 1 Pkg | 42 rola po 150 listića | 30 | 3.338-141.0 | 30 | 296,03 |
|  Tork Mini Jumbo Twin držač (T2) Držač toaletnog papira za 2 Mini Jumbo role od čvrste plastike, indikator napunjenosti, funkcija rezervne role, kočnica za papir, mogućnost zaključavanja, 1 punjenje držača za cca. 16 malih rola | bijela | | 1 kom | 1 kom | 3.337-628.0 | 30 | | 784,44 |
|  Tork Mini Jumbo držač (T2) Držač toaletnog papira za 1 Mini Jumbo rolu od čvrste plastike, indikator napunjenosti, kočnica za papir, funkcija procjene preostale role, mogućnost zaključavanja i veliki kapacitet | bijela | | 1 kom | 1 kom | 3.337-643.0 | 02 | | 349,43 |
|  Tork Mini Jumbo toaletni papir 2-slojni tissue papir, s uzorkom, perforirani, mekani, 12 rola x 170 m = 2040 m (T2) | bijela | 10x20 cm | 1 krt | 12 rola po 170 m | 36 | 3.338-110.0 | 30 | 377,70 |
|  Tork Mini Jumbo toaletni papir 3-slojni tissue papir, s uzorkom, perforirani, ekstra mekani, 12 rola x 120 m = 1440 m (T2) | bijela | 10x20 cm | 1 krt | 12 rola po 120 m | 36 | 3.338-059.0 | 30 | 395,76 |

Neobvezujuća preporučena prodajna cijena bez PDV-a.

| Opis proizvoda | Boja | Veličina | Jed. | Pak. | Broj | | | Cijena |
|---|-----------------|--------------|-------|------------------|----------------|-------------|------------------|--------|
| | | | | | Kol. narudžbe | UT | | |
|  Tork Jumbo držač rola (T1) Držač toaletnog papira za Jumbo role, od čvrste plastike, funkcija procjene preostale role, indikator napunjenosti, kočnica za papir, mogućnost zaključavanja i veliki kapacitet | bijela | | 1 kom | 1 kom | 3.337-684.0 | 30 | 455,43 | |
|  Tork Jumbo role toaletni papir 1-slojni tissue papir, perforirani, 6 rola x 500 m = 3000 m (T1) | bijela | 10x20 cm | 1 Pkg | 6 rola po 500 m | 36 | 3.345-639.0 | 30 426,38 | |
|  Tork Jumbo toaletni papir 2-slojni tissue papir, perforirani, bez uzorka, 6 rola x 380 m = 2280 m (T1) | bijela | 10x20 cm | 1 Pkg | 6 rola po 380 m | 36 | 3.338-107.0 | 30 243,42 | |
| Tork Reflex sustavi ručnika u roli na spiralno izvlačenje | | | | | | | | |
|  Tork Reflex držač ručnika u rolama na spiralno izvlačenje (M4) Držač ručnika u rolama na spiralno izvlačenje od čvrste plastike, mogućnost zaključavanja, uzimanje pojedinačnog lista papira sa smanjenom potrošnjom, jednostavno punjenje i veliki kapacitet | bijela | | 1 kom | 1 kom | ugovor o najmu | | | |
|  Tork Reflex ručnici u roli na spiralno izvlačenje 1-slojni tissue papir, perforirani, idealan za čišćenje stakla, prikladan za različite radove brisanja i za brisanje ruku, 300 m po roli, 6 rola x 857 = 5.142 ručnika (M4) | bijela | 35x20 cm | 1 Pkg | 1800 m | 40 | 3.345-818.0 | 30 321,14 | |
|  Tork Reflex ručnici u roli na spiralno izvlačenje 2-slojni tissue papir, perforirani, idealan za upijanje tekućina, različite radove brisanja i za brisanje ruku, 150 m po roli, 6 rola x 450 = 2.700 ručnika (M4) | bijela plava | 33,5x19,5 cm | 1 Pkg | 900 m | 24 | 3.345-905.0 | 30 402,04 | |
| | | 33,5x19,5 cm | 1 Pkg | 900 m | 24 | 3.346-126.0 | 30 402,04 | |
| Tork ručnici u rolama na spiralno izvlačenje | | | | | | | | |
|  Tork držač ručnika u rolama na spiralno izvlačenje (M2) Držač ručnika u rolama na spiralno izvlačenje od čvrste plastike, mogućnost zaključavanja ili otvaranja pritiskom na gumb, fleksibilna dužina ručnika i srednja zapremina | bijela | | 1 kom | 1 kom | 3.337-685.0 | 30 | 501,76 | |
|  Tork držač ručnika u rolama na spiralno izvlačenje Mini (M1) Držač ručnika u rolama na spiralno izvlačenje od čvrste plastike, kompaktan - odgovara u uskim prostorima, mogućnost zaključavanja ili otvaranja pritiskom na gumb, fleksibilna dužina ručnika | bijela | | 1 kom | 1 kom | 3.337-686.0 | 30 | 368,27 | |
|  Tork ručnici u roli na spiralno izvlačenje 1-slojni tissue papir, neperforirani, bez uzorka, 6 rola x 350 m = 2100 m (M2) | bijela | | 1 Pkg | 6 rola po 350 m | 3.338-133.0 | 30 | 258,34 | |
|  Tork ručnici u roli na spiralno izvlačenje 1-slojni tissue plus papir, perforirani, idealan za čišćenje stakla, 165 m po roli, 6 rola x 471 = 2828 ručnika (M2) | bijela | 19,5x35 cm | 1 Pkg | 6 rola po 165 m | 3.338-124.0 | 30 | 398,11 | |
|  Tork ručnici u roli na spiralno izvlačenje 2-slojni hibridna kvaliteta, perforirani, idealni za brisanje tekućina, 125 m po roli, 6 rola x 368 m = 2205 ručnika (M2) | bijela | 23,5x34 cm | 1 Pkg | 6 rola po 125 m | 3.338-135.0 | 30 | 558,30 | |
|  Tork ručnici u roli na spiralno izvlačenje Mini 1-slojni tissue papir, neperforirani, 11 rola x 120 m = 1320 m (M1) | bijela | | 1 Pkg | 11 rola po 120 m | 3.338-142.0 | 30 | 340,79 | |

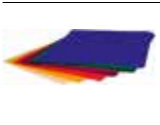
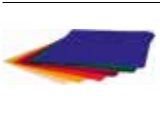
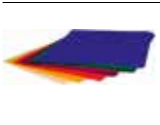
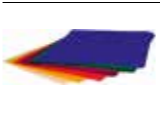
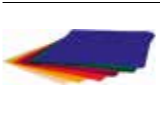
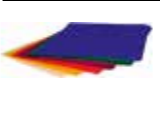
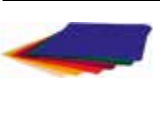
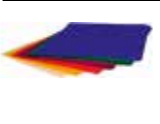
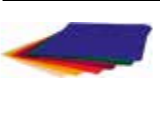
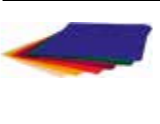
| Opis proizvoda | Boja | Veličina | Jed. | Pak. | Broj | | | Cijena |
|---|--------|--------------|--------|-----------------------|---------------|-------------|---------------|---------------|
| | | | | | Kol. narudžbe | UT | | |
| Specijalne krpe | | | | | | | | |
|  DESIFOR-QUICK PLUS WIPES Dezinficirajuće, alkoholne vlažne maramice spremne za uporabu, za brzu dezinfekciju bez ostataka prljavštine, bez boja i mirisa, djeluje bakteriocidno, levurocidno, ograničeno virucidno (uklj. noroviruse), na popisu VAH i DVG | bijela | | 1 doza | 120 maramica | 12 | 3.345-034.0 | 28 | 164,90 |
| Tork kuhinjski ručnici | | | | | | | | |
|  Tork kuhinjski ručnik 2-slojni tissue papir, sa strukturiranim uzorkom, perforirani, 64 listova po roli, 12 x 4 x 64 = 3072 ručnika | bijela | 24x26 cm | 1 Pkg | 48 rola po 64 listova | 14 | 3.338-132.0 | 30 | 288,96 |
| Tork Xpressnap salvete | | | | | | | | |
|  Tork Xpressnap uspravni i zidni držač (N4) Plastični držač salveta s integriranim oglasnom površinom, moguća montaža na zid, poboljšana higijena i smanjena potrošnja salveta zahvaljujući pojedinačnom uzimanju, kapacitet do 1100 salveta | siva | | 1 kom | 1 kom | 3.337-658.0 | 30 | 680,79 | |
|  Tork Xpressnap držač salveta za šank (N4) Plastični držač salveta s integriranim oglasnom površinom na dvije strane, moguća uporaba u horizontalnom i vertikalnom položaju, poboljšana higijena i smanjena potrošnja salveta zahvaljujući pojedinačnom uzimanju, kapacitet do 550 salveta | siva | | 1 kom | 1 kom | 3.337-649.0 | 30 | 413,82 | |
|  Tork Xpressnap držač salveta za stol (N4) Plastični držač salveta s integriranim oglasnom površinom na dvije strane, poboljšana higijena i smanjena potrošnja salveta zahvaljujući pojedinačnom uzimanju, kapacitet do 275 salveta | siva | | 1 kom | 1 kom | 3.337-689.0 | 30 | 340,79 | |
|  Tork Xpressnap salvete za držač 1-slojni tissue papir, presavinute na 1/4, pakiranje salveta u foliji za veću higijenu, 8 x 5 x 225 kom = 9000 salveta (N4) | bijela | 33x21,6 cm | 1 krt | 9000 kom | 3.338-039.0 | 30 | 907,73 | |
|  Tork Xpressnap salvete za držač 2-slojni tissue papir, presavinute na 1/2, ekstra mekane, pakiranje salveta u foliji za veću higijenu, 8 x 5 x 200 kom = 8000 salveta (N4) | bijela | 16,5x21,6 cm | 1 krt | 8000 kom | 3.338-041.0 | 30 | 946,20 | |
| Salvete | | | | | | | | |
|  3-slojne, presavinute na 1/4 | bijela | 24x24 cm | 1 krt | 3000 kom | 3.338-044.0 | 30 | 664,30 | |
|  1-slojne, presavinute na 1/4 | bijela | 33x33 cm | 1 krt | 5000 kom | 3.338-136.0 | 30 | 387,90 | |
|  2-slojne, presavinute na 1/8 | bijela | 33x33 cm | 1 krt | 2000 kom | 3.345-811.0 | 30 | 347,86 | |
|  2-slojne, presavinute na 1/4 | bijela | 33x33 cm | 1 krt | 2000 kom | 3.345-810.0 | 30 | 347,86 | |
|  2-slojne, presavinute na 1/4 | bijela | 40x40 cm | 1 krt | 2000 kom | 3.338-049.0 | 30 | 523,75 | |
|  3-slojne, presavinute na 1/8 | bijela | 39x39 cm | 1 krt | 1200 kom | 3.345-859.0 | 30 | 445,23 | |
|  3-slojne, presavinute na 1/4 | bijela | 39x39 cm | 1 krt | 1200 kom | 3.345-767.0 | 30 | 427,17 | |
|  3-slojne, presavinute na 1/4 | bordo | 33x33 cm | 1 krt | 1000 kom | 3.345-059.0 | 30 | 274,05 | |
|  3-slojne, presavinute na 1/4 | plava | 33x33 cm | 1 krt | 1000 kom | 3.345-060.0 | 30 | 274,05 | |
|  3-slojne, presavinute na 1/4 | žuta | 33x33 cm | 1 krt | 1000 kom | 3.345-058.0 | 30 | 274,05 | |
|  3-slojne, presavinute na 1/4 | zelena | 33x33 cm | 1 krt | 1000 kom | 3.345-061.0 | 30 | 274,05 | |
|  3-slojne, presavinute na 1/4 | krem | 33x33 cm | 1 krt | 1000 kom | 3.345-057.0 | 30 | 274,05 | |
|  3-slojne, presavinute na 1/4 | bordo | 40x40 cm | 1 krt | 1000 kom | 3.345-064.0 | 30 | 383,19 | |
|  3-slojne, presavinute na 1/4 | plava | 40x40 cm | 1 krt | 1000 kom | 3.345-065.0 | 30 | 383,19 | |
|  3-slojne, presavinute na 1/4 | žuta | 40x40 cm | 1 krt | 1000 kom | 3.345-063.0 | 30 | 383,19 | |
|  3-slojne, presavinute na 1/4 | zelena | 40x40 cm | 1 krt | 1000 kom | 3.345-066.0 | 30 | 383,19 | |
|  3-slojne, presavinute na 1/4 | krem | 40x40 cm | 1 krt | 1000 kom | 3.345-062.0 | 30 | 383,19 | |









Neobvezujuća preporučena prodajna cijena bez PDV-a.

| Opis proizvoda | Slojevi | Duljina role (m) | Boja | Pal. količina | Kol. | Broj za narudžbu | UT | Cijena |
|--|---------|------------------|-----------------|---------------|--------------------------|------------------|----|---------------|
| Tork industrijski papirnati ručnici i maramice od flisa | | | | | | | | |
|  Tork podni stalak za role krpa za brisanje W1 Podni stalak za velike role, od čvrste plastike i robusne metalne izvedbe, lako se puni, mobilan, posebno velika zapremina, za role širine do 43 cm i promjer tuljka između 71-73 mm | | | tirkizna/bijela | 1 kom | | 3.337-703.0 | 30 | 742,04 |
| | | | crna/crvena | 1 kom | | 3.346-148.0 | 30 | 742,04 |
|  Tork zidni držač za role krpa za brisanje W1 Zidni držač za velike role, od čvrste plastike, lako se puni, čvrsto montiran na zid, posebno velika zapremina, za role širine do 43 cm i promjer tuljka između 71-73 mm | | | tirkizna/bijela | 1 kom | | 3.337-704.0 | 30 | 659,59 |
| | | | crna/crvena | 1 kom | | 3.346-149.0 | 30 | 659,59 |
|  Tork držač vreće za smeće za podni stalak W1 Specijalno za uporabu s Tork podnim stalkom, za čuvanje i zbrinjavanje iskorištenih krpa za brisanje i čišćenje, od čvrste plastike, jednostavno se montira | | | crna | 1 kom | | 3.346-150.0 | 30 | 243,42 |
|  Tork standardne papirnat maramice za brisanje W1 Jednoslojne ili dvoslojne papirnat maramice za jednostavne radove brisanja, perforirane, s uzorkom, porubljene, kvalitete tissue papira | 2 | 340 | plava | 30 | 2 role po 1.000 maramica | 3.345-768.0 | 30 | 457,00 |
| | 2 | 510 | bijela | 32 | 2 role po 1.500 maramica | 3.345-775.0 | 30 | 468,75 |
| | 2 | 680 | bijela | 30 | 1 rola po 2.000 maramica | 3.338-021.0 | 30 | 453,08 |
|  Tork snažne višenamjenske papirnat maramice za brisanje W1 Višestruko primjenjive papirnat maramice, idealne za skupljanje tekućina i brisanje ruku, kvalitete QuickDry, deblje su i bolje upijaju od običnog papira, hibridne kvalitete | 2 | 510 | plava | 30 | 1 rola po 1.500 maramica | 3.338-022.0 | 30 | 453,08 |
| | | | | | | | | |
|  Tork ekstra snažne višenamjenske papirnat maramice za brisanje W1 Višestruko primjenjive snažne višenamjenske papirnat maramice, idealne za skupljanje vode i ulja, iznimno učinkovite na i u mokrom stanju, kvalitete Quick-Dry deblje su i boje upijaju od običnog papira, kvalitete tissue plus | 2 | 340 | plava | 30 | 1 rola po 1.000 maramica | 3.346-133.0 | 30 | 387,90 |
| | 2 | 340 | bijela | 30 | 1 rola po 1.000 maramica | 3.345-617.0 | 30 | 426,38 |
|  Tork ekstra snažne industrijske papirnat maramice za brisanje W1 Papirnat maramice, savršene za sve radove brisanja u industriji te za brisanje ruku, učinkovito uklanjaju ulje, otporne su na kidanje u mokrom stanju, kvalitete QuickDry, štite od vrućine, kvalitete tissue plus | 3 | 255 | plava | 30 | 1 rola po 750 maramica | 3.345-585.0 | 30 | 581,86 |
| | | | | | | | | |
|  Tork ekstra snažne maramice za čišćenje W1, W2, W3 Ekstra snažne, višenamjenske primjenjive maramice za čišćenje od flisa koje dobro upijaju, specijalno za uporabu s otapalima, štite od vrućine i oštih metalnih dijelova, kvaliteta exelCLEAN | 1 | 106 | bijela | 72 | 1 rola po 280 maramica | 3.345-773.0 | 30 | 393,40 |
| | | | | | | | | |
| Tork Reflex sustav ručnika u roli na spiralno izvlačenje | | | | | | | | |
|  Tork Reflex držač ručnika u rolama na spiralno izvlačenje M4 Držač ručnika u rolama na spiralno izvlačenje od čvrste plastike, mogućnost zaključavanja, uzimanje pojedinačnog lista papira sa smanjenom potrošnjom, jednostavno punjenje i srednje velik kapacitet | | | bijela | 1 kom | | 3.345-805.0 | 30 | 391,83 |
| | | | plava | 1 kom | | 3.345-807.0 | 30 | 391,83 |
| | | | bijela | 1 kom | | ugovor o najmu | | |
| | | | plava | 1 kom | | ugovor o najmu | | |











| Opis proizvoda | Slojevi | Duljina role (m) | Boja | Pal. količina | Kol. | Broj za narudžbu | UT | Cijena |
|--|---------|------------------|-----------------|---------------|------------------------|------------------|----|---------------|
|  Tork Reflex višenamjenske papirnat maramice za brisanje M4 Višestruko primjenjive papirnat maramice za lagane radove brisanja, idealne za čišćenje stakla i brisanje ruku, kvalitete tissue Pojedinačni papir: 35 x 20 cm | 1 | 300 | bijela | 40 | 6 rola po 857 maramica | 3.345-818.0 | 30 | 321,14 |
| | | | | | | | | |
|  Tork Reflex snažne višenamjenske papirnat maramice za brisanje M4 Višestruko primjenjive papirnat maramice, idealne za skupljanje tekućina i brisanje ruku, kvalitete tissue Pojedinačni papir: 33,5 x 19,5 cm | 2 | 150 | bijela | 24 | 6 rola po 450 maramica | 3.345-905.0 | 30 | 402,04 |
| | 2 | 150 | plava | 24 | 6 rola po 450 maramica | 3.346-126.0 | 30 | 402,04 |
| Tork industrijski sustav ručnika u roli na spiralno izvlačenje | | | | | | | | |
|  Tork držač ručnika u rolama na spiralno izvlačenje M2 Dozator za klasično odmatanje iznutra, od čvrste plastike, jednostavno se puni, jednostavno i praktično uzimanje samo jednom rukom, fleksibilna duljina maramice i srednje velik kapacitet | | | tirkizna/bijela | 1 kom | | 3.346-154.0 | 30 | 454,65 |
| | | | crna/crvena | 1 kom | | 3.346-155.0 | 30 | 454,65 |
|  Tork držač ručnika u rolama na spiralno izvlačenje Mini M1 Prijenosni dozator za klasično odmatanje iznutra Mini, od čvrste plastike, lagan i praktičan za uporabu, može se učvrstiti i upotrebljavati jednom rukom, periv u perilici | | | tirkizna/bijela | 1 kom | | 3.346-156.0 | 30 | 209,66 |
| | | | | | | | | |
|  Tork zidni držač ručnika u rolama na spiralno izvlačenje, prijenosni M1 Specijalan zidni držač za prijenosni držač ručnika u rolama na spiralno izvlačenje, omogućuje učvršćenje dozatora na više stanica u objektu | | | bijela | 1 kom | | 3.346-157.0 | 30 | 37,69 |
| | | | | | | | | |
|  Tork standardne papirnat maramice za brisanje M2/M1 Jednoslojne ili dvoslojne papirnat maramice za jednostavne radove brisanja, perforirane, s uzorkom i porubljene, kvalitete tissue papira (M1 unutarnje odmatanje Mini = bez perforacije) | 2 | 160 | bijela (M2) | 32 | 6 rola po 457 maramica | 3.338-088.0 | 30 | 425,59 |
| | 1 | 120 | bijela (M1) | 32 | 11 rola po 120 m | 3.338-142.0 | 30 | 340,79 |
|  Tork višenamjenske papirnat maramice za brisanje M2 Višestruko primjenjive papirnat maramice za lagane radove brisanja, idealne za čišćenje stakla, prikladne za brisanje ruku, perforirane, kvalitete QuickDry deblje su i bolje upijaju, kvalitete tissue plus | 1 | 165 | bijela | 32 | 6 rola po 471 maramicu | 3.338-124.0 | 30 | 398,11 |
| | | | | | | | | |
|  Tork snažne višenamjenske papirnat maramice za brisanje M2 Višestruko primjenjive papirnat maramice, idealne za skupljanje tekućina i brisanje ruku, kvalitete QuickDry, deblje su i bolje upijaju od običnog papira, hibridne kvalitete | 2 | 125 | bijela | 32 | 6 rola po 368 maramica | 3.338-135.0 | 30 | 558,30 |
| | | | | | | | | |









Neobvezujuća preporučena prodajna cijena bez PDV-a.

| Opis proizvoda | Slojevi | Dimenzija lista (cm) | Boja | Pal. količina | Kol. | Broj za narudžbu | | Cijena |
|---|------------------------|----------------------|-----------------|---------------|--------------------------|------------------|----|---------------|
| | | | | | | UT | | |
| Tork industrijski sustav ručnika u roli | | | | | | | | |
|  Tork doзатор ručnika u roli W4 Specijalni dozator za uzimanje ručnika, od čvrste plastike, zaštićen od prskanja vode, mogućnost zaključavanja, lako se puni, higijensko i štedljivo uzimanje, fleksibilna montaža i srednje velik kapacitet | | | tirkizna/bijela | 1 kom | | 3.337-701.0 | 30 | 328,23 |
| | | | crna/crvena | 1 kom | | 3.346-151.0 | 30 | 328,23 |
| | | | tirkizna/bijela | 1 kom | | ugovor o najmu | | |
| | | | crna/crvena | 1 kom | | ugovor o najmu | | |
| Tork opcije montaže dozatora ručnika u roli W4 | | | | | | | | |
| Omogućuje montažu bez bušenja, jednostavno skidanje radi čišćenja, komplet s usisnim čepićima - prikladno za pločice i druge glatke površine, komplet s magnetom - prikladno za sve magnetne površine | Usisni čepić Magnet | | crna | 1 Pkg | | 3.346-152.0 | 30 | 160,19 |
| | | | crna | 1 Pkg | | 3.346-153.0 | 30 | 160,19 |
| Tork snažne višenamjenske papirnat maramice za brisanje W4 | | | | | | | | |
|  Višestruko primjenjive papirnat maramice za lagane radove brisanja, idealne za čišćenje stakla, prikladne za brisanje ruku, kvaliteta tissue plus, perforirane, kvalitete QuickDry deblje su i bolje upijaju, hibridne kvalitete | 2 | 38,5x32,5 | bijela | 32 | 5 paketa po 200 maramica | 3.346-134.0 | 30 | 563,01 |
| | | | | | | | | |
| Tork ekstra snažne industrijske papirnat maramice za brisanje W4 | | | | | | | | |
|  Papirnat maramice, savršene za sve radove brisanja u industriji te za brisanje ruku, učinkovito uklanjaju ulje, otporne su na kidanje u mokrom stanju, kvalitete QuickDry, štite od vrućine, kvalitete tissue plus | 3 | 38,5x32,5 | plava | 32 | 5 paketa po 100 maramica | 3.346-135.0 | 30 | 456,22 |
| | | | | | | | | |
| Tork maramice za čišćenje W4 | | | | | | | | |
|  Maramice od flisa, mekane, fleksibilne i višestruko primjenjive, brzo i uredno skupljaju ulje i tekućine, s efektom exelClean za profesionalne rezultate čišćenja | 1 | 35,5x43 | bijela | 36 | 5 paketa po 130 maramica | 3.346-136.0 | 30 | 780,52 |
| | | | | | | | | |
| Tork ekstra snažne maramice za čišćenje W4 | | | | | | | | |
|  Ekstra snažne, višenamjenske primjenjive maramice za čišćenje od flisa koje dobro upijaju, specijalno za uporabu s otapalima, štite od vrućine i oštih metalnih dijelova, kvaliteta exelCLEAN za profesionalne rezultate | 1 | 35,5x43 | plava | 36 | 5 paketa po 100 maramica | 3.345-349.0 | 30 | 859,04 |
| | | | | | | | | |
| Tork dugotrajne maramice za čišćenje W4 | | | | | | | | |
|  Dugotrajne, upijajuće, maramice od flisa s niskom razinom ispuštanja vlakana, za različite radove čišćenja, prikladne za uporabu sa sredstvima za čišćenje, višestruka primjena bez gubitka kvalitete | 1 | 35,5x43 | bijela | 36 | 5 paketa po 90 maramica | 3.346-076.0 | 30 | 804,08 |
| | | | | | | | | |
| Tork kuhinjske maramice za čišćenje W4 | | | | | | | | |
|  Ekstremno upijajuće maramice od flisa, vrlo snažne u mokrom stanju, pod rukom nalikuju pamuku - idealne kao zamjena za klasične krpe za posude | 1 | 35,5x43 | bijela | 36 | 5 paketa po 80 maramica | 3.346-137.0 | 30 | 782,87 |
| | | | | | | | | |
| Tork industrijske maramice za čišćenje W4 | | | | | | | | |
|  Mekane, fleksibilne maramice od flisa izvršne su za čišćenje uskih mjesta, dobro skupljaju vodu i ulje, prikladne za primjenu s otapalima, kvaliteta exelClean za bolje rezultate | 1 | 35,5x43 | siva | 36 | 5 paketa po 120 maramica | 3.346-138.0 | 30 | 873,18 |
| | | | | | | | | |

| Opis proizvoda | Slojevi | Dimenzija lista (cm) | Boja | Pal. količina | Kol. | Broj za narudžbu | | Cijena |
|---|---------|----------------------|--------|---------------|---------------------------|------------------|----|-----------------|
| | | | | | | UT | | |
| Tork ekstra snažne industrijske maramice za čišćenje W4 | | | | | | | | |
|  Debele, snažne maramice od flisa, ekstremno upijajuće, štite ruke od topline i oštih metalnih dijelova, prikladne za primjenu s otapalima, kvaliteta exelClean za profesionalne rezultate čišćenja | 1 | 35,5x43 | plava | 36 | 5 paketa po 65 maramica | 3.346-139.0 | 30 | 687,08 |
| | | | | | | | | |
| Tork maramice za poliranje W4 | | | | | | | | |
|  Maramice od flisa profesionalne kvalitete - s niskom razinom ispuštanja vlakana, bez ogrebotina, idealne za blago poliranje osjetljivih površina | 1 | 35,5x43 | bijela | 36 | 5 paketa po 125 maramica | 3.346-140.0 | 30 | 1.278,35 |
| | | | | | | | | |
| Tork industrijski sustav kanti | | | | | | | | |
| Tork vlažne maramice za čišćenje površina W14 | | | | | | | | |
|  Vlažne maramice od flisa za ugodno, učinkovito čišćenje površina, specijalno ako nema vode, profesionalna kvaliteta, odlično uklanjanje mrlja, nježne za kožu, u kanti za doziranje | 1 | 27x27 | bijela | 4 | 1 kantica po 58 maramica | 3.346-141.0 | 30 | 181,39 |
| | | | | | | | | |
| Tork vlažne maramice za ruke W14 | | | | | | | | |
|  Vlažne maramice od flisa za ugodno, učinkovito brisanje ruku, specijalno ako nema vode, profesionalna kvaliteta, odlično uklanjanje mrlja od ulja, masti i nečistoće, neparfimirane i nježne za kožu, u kanti za doziranje | 1 | 27x27 | bijela | 4 | 1 kantica po 58 maramica | 3.346-142.0 | 30 | 181,39 |
| | | | | | | | | |
| Tork maramice za čišćenje s niskom razinom ispuštanja vlakana W10 | | | | | | | | |
|  Fleksibilne maramice od flisa, s ekstra niskom razinom ispuštanja vlakana, specijalno prikladne za uporabu sa sredstvima za čišćenje, otapalima i sredstvima za dezinfekciju, u kanti za doziranje i kao role za nadopunjavanje | 1 | 16,5x30 | bijela | 4 | 1 kantica po 200 maramica | 3.345-649.0 | 30 | 368,27 |
| | | | | | | | | |
| Tork industrijske praktične kutije | | | | | | | | |
| Tork ekstra snažne industrijske papirnat maramice za brisanje W7 | | | | | | | | |
|  Papirnat maramice, savršene za sve radove brisanja u industriji te za brisanje ruku, učinkovito uklanjaju ulje, otporne su na kidanje u mokrom stanju, kvalitete QuickDry, štite od vrućine, kvalitete tissue plus | 3 | 38,5x32,5 | plava | 70 | 1 kutija po 200 maramica | 3.345-898.0 | 30 | 174,32 |
| | | | | | | | | |
| Tork maramice za čišćenje W7 | | | | | | | | |
|  Maramice od flisa, mekane, fleksibilne i višestruko primjenjive, brzo i uredno skupljaju ulje i tekućine, s kvalitetom exelClean za profesionalne rezultate čišćenja | 1 | 35,5x43 | plava | 80 | 1 kutija po 300 maramica | 3.346-143.0 | 30 | 372,20 |
| | | | | | | | | |
| Tork ekstra snažne maramice za čišćenje W7 | | | | | | | | |
|  Ekstra snažne, višenamjenske primjenjive maramice za čišćenje od flisa koje dobro upijaju, specijalno za uporabu s otapalima, štite od vrućine i oštih metalnih dijelova, kvaliteta exelCLEAN za profesionalne rezultate | 1 | 35,5x43 | plava | 90 | 1 kutija po 200 maramica | 3.346-144.0 | 30 | 367,49 |
| | | | | | | | | |
| Tork industrijske maramice za čišćenje W7 | | | | | | | | |
|  Mekane, fleksibilne maramice od flisa izvršne su za čišćenje uskih mjesta, dobro skupljaju vodu i ulje, prikladne za primjenu s otapalima, kvaliteta exelClean za bolje rezultate | 1 | 35,5x43 | siva | 70 | 1 kutija po 280 maramica | 3.346-145.0 | 30 | 445,23 |
| | | | | | | | | |

Neobvezujuća preporučena prodajna cijena bez PDV-a.

| Opis proizvoda | Boja | Veličina | Jed. | Pak. | Broj | | | Cijena |
|--|-------------|----------|-----------------|------------------|-------------|----------------------------|----------|-------------------------------|
| | | | | | Kol. | narudžbe | UT | |
| Sredstva za pranje ruku i sapuni | | | | | | | | |
|  Puriton 9000 S Držač sapuna u pjenu za patronu od 650 ml ili spremnik za punjenje | bijela | 650 ml | 1 kom | 1 kom | 3.337-618.0 | 30 | | 547,31 |
|  Sapun u pjenu, prirodna svježina Sapun u pjenu koji nije štetan za kožu, dermatološki i alergološki ispitan, velika ušteda na sapunu u pjenu, boca od 650 ml za držač Puriton 9000 | žuta | 650 ml | 1 krt | 9x650 ml | 5 | 3.336-191.0 | 30 | 483,70 |
|  Puriton 508 Držač sredstva za pranje ruku za patronu od 1000 ml | bijela | 1000 ml | 1 kom | 1 kom | 3.337-619.0 | 30 | | 572,43 |
|  Sredstvo za pranje ruku Abrasoft Lagano abrazivno, kremasto sredstvo za pranje ruku, idealno za jako prljave ruke, bez alkalija, koži vraća mekoću, boca od 1000 ml za držač Puriton 508 | žuta | 1.000 ml | 1 krt | 6x1000 ml | 3.336-192.0 | 30 | | 548,88 |
|  Kremasti sapun Economic Nije parfumiran, bez alkalija, nije štetan za kožu, dermatološki ispitan, velika ušteda na tekućem sapunu | plava | 10 l | 1 kan | 10 l | 60 | 3.336-190.0 | 30 | 296,03 |
|  Sredstvo za pranje ruku Abrasoft Lagano abrazivno, kremasto sredstvo za pranje ruku, idealno za jako prljave ruke, bez alkalija, koži vraća mekoću | žuta | 10 l | 1 kan | 10 l | 60 | 3.336-193.0 | 30 | 823,71 |
|  Univerzalni držač sredstva za pranje ruku Univerzalni držač sredstva za pranje ruku koji sadrži sredstvo za ribanje, od aluminija srebrno mat eloksan, pumpica od plemenitog čelika s kratkom polugom, ne može se zaključati, uklj. praznu bocu od 1000 ml | mat srebrna | 1.000 ml | 1 kom | 1 kom | 3.345-028.0 | 30 | | 749,11 |
| Kreme za njegu i zaštitu kože | | | | | | | | |
|  Krema za ruke Olive Za njegu kože i ruku | bijela | | 1 kom | 50 ml | 100 | 3.345-674.0 | 30 | 32,19 |
|  Univerzalni držač Univerzalni držač tekućeg sapuna i dezinficijensa za ruke, od aluminija srebrno mat eloksan, pumpica od plemenitog čelika s podesivom količinom doziranja, kratkom polugom, ne može se zaključati, uklj. praznu bocu od 500 ml | mat srebrna | 500 ml | 1 kom | 1 kom | 3.337-633.0 | 30 | | 690,22 |
|  triformin protect Štiti kožu kod svakodnevnog radnog opterećenja u zdravstvu npr. bolnicama te u pogonima za preradu hrane npr. velikim kuhinjama, jako izdašna W/O emulzija, dugotrajna zaštita od isušivanja kože, vrlo dobra podnošljivost na koži, dermatološki ispitana, tuba od 100 ml | bijela | | 1 boca 1 kom | 500 ml 100 ml | 6 12 | 3.336-211.0 3.336-212.0 | 30 30 | 244,19 73,03 |

| Opis proizvoda | Boja | Veličina | Jed. | Pak. | Broj | | | Cijena |
|--|------|----------|---------|--------|------|-------------|----|---------------|
| | | | | | Kol. | narudžbe | UT | |
| Osvježivači prostora | | | | | | | | |
|  Osvježivač prostora Febreze prolijetno buđenje Uklanja neugodne mirise u toaletu i osvježava zrak, nježna maglica uklanja neugodne mirise i ostavlja nježnu svježinu, raspršuje atmosferski dušik, prirodni sastojak, nije zapaljiv | | | 1 kom | 300 ml | 6 | 3.336-072.0 | 29 | 45,54 |
|  Fin-Air Osvježivač prostora i tekstila s neutralizatorom mirisa, doza na pumpicu | | | 1 kom | 200 ml | 18 | 3.336-228.0 | 30 | 89,48 |
| Kuglice za pisoar | | | | | | | | |
|  Uripur kuglice za pisoar s mirisom citrusa Uklanja neugodne mirise i sprječava taloženje kamenca i urinskog kamenca, djeluje dezodorirajuće i osigurava higijensku svježinu, bez paradiklorbenzola i fosfata, na bazi biološki razgradivih tenzida | | | 1 kanta | 1 kg | 10 | 3.336-227.0 | 30 | 103,65 |
| Baterije | | | | | | | | |
|  AA Duracell Industrial MN1500/LR6, 1,5 V | | | 1 Pkg | 10 kom | 10 | 3.345-459.0 | 28 | 51,04 |
|  AAA Duracell Industrial MN2400/LR03, 1,5 V | | | 1 Pkg | 10 kom | 10 | 3.345-460.0 | 28 | 51,04 |
|  C Duracell Industrial MN1400/LR14, 1,5 V | | | 1 Pkg | 10 kom | 10 | 3.345-461.0 | 28 | 105,22 |
|  D Duracell Industrial MN1300/LR20, 1,5 V | | | 1 Pkg | 10 kom | 10 | 3.345-462.0 | 28 | 150,76 |
|  2032 Lithium Duracell DL2032/CR2032, 3,0 V | | | 1 kom | 1 kom | 100 | 3.337-073.0 | 28 | 13,35 |

Neobvezujuća preporučena prodajna cijena bez PDV-a.









ČISTOĆA NA NAJVIŠOJ RAZINI.

Profesionalni sustav za ekonomičnu higijenu u ugostiteljstvu, hotelijerstvu i profesionalnim kuhinjama. Pouzdani rezultati čišćenja zajamčeni bez obzira radi li se o strojnom ili ručnom pranju posuđa, perilicama s tračnim prijenosom košara, protočnim perilicama ili potpurnim perilicama. Blistavi rezultati za sve tipove perilica i proizvode proizvođača. Dogovoreno!













Sadržaj Higijena u kuhinji

| | | | |
|----------------------------------|-------------|--------------------------------------|--------------|
| Sredstva za pranje čaša i posuđa | Stranica 95 | Sredstva za njegu nehrdajućeg čelika | Stranica 98 |
| Tekuća sredstva za pranje posuđa | Stranica 95 | Specijalna sredstva za čišćenje | Stranica 98 |
| Sredstva za pranje posuđa | Stranica 95 | Regenerirajuća sol | Stranica 99 |
| Sredstva za ispiranje | Stranica 96 | Rational proizvodi | Stranica 99 |
| Compact sustavi | Stranica 96 | Dozirni sustavi | Stranica 100 |
| Sredstva za pranje posuđa | | Aparati za miješanje | |
| i snažna sredstva za čišćenje | Stranica 97 | i pomoćna sredstva za doziranje | Stranica 100 |
| Dezinfekcijska sredstva | Stranica 98 | | |







| Opis proizvoda | Primjena | Svojstva | Sadržaj | Broj | | |
|--|-----------------------|----------|---------|----------------|----|-----------------|
| | | | | Kol. narudžbe. | UT | Cijena |
| Sredstva za pranje čaša i posuđa | | | | | | |
|  Sredstvo za pranje čaša i posuđa FR 40 S posebnom formulom za učinkovito uklanjanje ostataka pića svih vrsta | Strojno pranje posuđa | | 12 kg | 3.336-126.0 | 29 | 497,84 |
| | | | | | | |
|  Sredstvo za pranje čaša i posuđa „Plus“ FR 45 Učinkovito uklanja ostatke pića svih vrsta, taloge kave i čaja te lagano osušene ostatke hrane, posebno učinkovito za područje s tvrdom vodom, ne sadrži NTA | Strojno pranje posuđa | | 25 kg | 3.345-657.0 | 29 | 905,37 |
| | | | 12 kg | 3.345-656.0 | 29 | 486,06 |
| Tekuća sredstva za pranje posuđa | | | | | | |
|  Intenzivno sredstvo za pranje posuđa FR 6100 Uklanja naročito tvrdokorne i zagorjele ostatke hrane, s Oxi-snažom koja neutralizira mirise, prikladno za posude od porculana, nehrdajućeg čelika i plastike | Strojno pranje posuđa | | 260 kg | 3.336-139.0 | 29 | 9.407,06 |
| | | | 25 kg | 3.336-138.0 | 29 | 929,71 |
| | | | 12 kg | 3.336-137.0 | 29 | 510,40 |
|  Intenzivno sredstvo za pranje posuđa „Plus“ FR 6800 Učinkovito uklanja jako osušene ostatke hrane, posebice tvrdokorne naslage škroba i bjelančevine, vrlo dobra sposobnost otapanja masti, specijalno razvijeno za uporabu s mekom vodom, prikladno za posude od porculana, nehrdajućeg čelika i plastike | Strojno pranje posuđa | | 25 kg | 3.336-140.0 | 29 | 902,23 |
| | | | | | | |
|  Univerzalno higijensko sredstvo za pranje posuđa FR 8400 Učinkovito uklanja ostatke i jače nečistoće svake vrste, također prikladno za servise za kavu i čaj, prikladno za posude od porculana, nehrdajućeg čelika i plastike | Strojno pranje posuđa | | 25 kg | 3.336-132.0 | 29 | 868,46 |
| | | | 12 kg | 3.336-131.0 | 29 | 482,13 |
|  Univerzalno higijensko sredstvo za pranje posuđa „Plus“ FR 8700 Vrlo dobar učinak čišćenja kod svih vrsta ostataka hrane, također prikladno za servise za kavu i čaj, s posebnom formulom za uporabu s tvrdom procesnom vodom | Strojno pranje posuđa | | 25 kg | 3.336-134.0 | 29 | 964,26 |
| | | | 12 kg | 3.336-133.0 | 29 | 519,04 |
|  Specijalno sredstvo za pranje sa zaštitnom formulom za aluminij FR 65 Specijalno sredstvo za ugostiteljstvo/hotelijerstvo te pekare i mesnice, pruža visoku zaštitu materijala i za nehrdajući čelik i aluminij | Strojno pranje posuđa | | 25 kg | 3.336-141.0 | 29 | 916,36 |
| | | | | | | |
| Sredstva za pranje posuđa | | | | | | |
|  Univerzalno sredstvo za pranje posuđa u prašku PR 30 Univerzalno upotrebljivo, učinkovito uklanja ostatke hrane svake vrste, posebno učinkovito protiv taloga čaja i kave, prikladno za sve vrste posuđa, čak i od aluminija | Strojno pranje posuđa | | 10 kg | 3.336-143.0 | 29 | 354,92 |
| | | | | | | |
|  Sredstvo za pranje posuđa u prašku PR Ultra Naročito učinkovito uklanja jake nečistoće kao što su škrob i bjelančevine, prikladno za posude i pribor za jelo od stakla, porculana, plastike i nehrdajućeg čelika, ne sadrži aktivni klor | Strojno pranje posuđa | | 1 kg | 3.345-319.0 | 29 | 69,89 |
| | | | | | | |







Neobvezujuća preporučena prodajna cijena bez PDV-a.

| Opis proizvoda | Primjena | Svojstva | Sadržaj | Broj | | | Cijena |
|--|---|-----------------------|---------|---------------|-------------|-----------------|------------------|
| | | | | Kol. narudžbe | UT | | |
| Sredstva za ispiranje | | | | | | | |
|  | Sredstvo za ispiranje K 1 pH neutralno, univerzalno upotrebljivo, posude s dekorom učinkovito se čuva | Strojno pranje posuda | 200 kg | 3.336-150.0 | 29 | 8.087,87 | |
| | | | 20 kg | 3.336-149.0 | 29 | 819,78 | |
| | | | 10 l | 3.336-148.0 | 29 | 419,31 | |
|  | Sredstvo za ispiranje K 2 Sadrži limunsku kiselinu, univerzalno upotrebljivo, dobro prikladno za plastično posude | Strojno pranje posuda | 200 kg | 3.336-154.0 | 29 | 9.199,75 | |
| | | | 20 kg | 3.336-153.0 | 29 | 932,85 | |
| | | | 10 l | 3.336-152.0 | 29 | 487,63 | |
|  | Sredstvo za ispiranje čaša K 3 Osjetljive čaše i dekori učinkovito se čuvaju, pjena točenog piva ostaje u čaši | Strojno pranje posuda | 10 l | 3.336-151.0 | 29 | 413,03 | |
| | | | | | | | |
| | | | | | | | |
| Compact sustavi | | | | | | | |
|  | Sredstvo za pranje posuda CP 100 Alkalno sredstvo za pranje posuda u obliku praška s intenzivnim djelovanjem protiv tvrdokornih nečistoća kao što su škrob i bjelanjčevine, kao i osušeni talozi kave i čaja, s aktivnim klorom | Strojno pranje posuda | 2x5 kg | 3.336-145.0 | 29 | 618,74 | |
| | | | | | | | |
| | | | | | | | |
|  | Sredstvo za pranje posuda CP 140 Praškasto sredstvo za pranje posuda bez stvaranja pjene i s intenzivnom formulom protiv jakih nečistoća, uklanja ostatke hrane svake vrste - čak i osušene, zapečene ili teško uklonjive | Strojno pranje posuda | 2x5 kg | 3.336-147.0 | 29 | 618,74 | |
| | | | | | | | |
| | | | | | | | |
|  | Sredstvo za pranje posuda CP 220 Alkalno sredstvo za pranje posuda u obliku praška s intenzivnim djelovanjem, uklanja ostatke hrane svake vrste i ostatke tanina, posebice osušene, zapečene i teško uklonjive naslage škroba, posebno učinkovito za područje s tvrdom vodom | Strojno pranje posuda | 2x5 kg | 3.345-435.0 | 29 | 988,60 | |
| | | | | | | | |
| | | | | | | | |
|  | Specijalno sredstvo za ispiranje K4 Visoko koncentrirano sredstvo za ispiranje bez stvaranja pjene, prikladno za čaše, posude, pribor za jelo i kuhinjski pribor od stakla, porculana, plastike, nehrđajućeg čelika i aluminija, sprječava neželjeno stvaranje pjene, prikladno samo u kombinaciji s dozirnom stanicom weigomatic PD compact Plus | Strojno pranje posuda | 6x2 l | 3.336-146.0 | 29 | 691,00 | |
| | | | | | | | |
| | | | | | | | |
| weigomatic PD compact L | | | | 1 | 3.335-952.0 | 29 | 14.652,39 |
|  | | | | | | | |
| Dozirna stanica za doziranje praškastog sredstva za pranje za Gastro Star Compact System, nije prikladna za uporabu sredstva za ispiranje u patronama, bez senzora provodljivosti | | | | | | | |
| weigomatic PD compact plus L | | | | 1 | 3.335-905.0 | 29 | 15.626,08 |
|  | | | | | | | |
| Dozirna stanica za doziranje praškastog sredstva za pranje za Gastro Star Compact System, također prikladna za uporabu sredstva za ispiranje u patronama, bez senzora provodljivosti | | | | | | | |









| Opis proizvoda | Primjena | Svojstva | Sadržaj | Broj | | | Cijena |
|---|---|--|-----------|---------------|----|---------------|--------|
| | | | | Kol. narudžbe | UT | | |
| Sredstva za pranje posuda i snažna sredstva za čišćenje | | | | | | | |
|  | Sredstvo za ručno pranje posuda CitroExpress Univerzalno upotrebljivo, sredstvo za ručno pranje posuda blagog mirisa koje se pjenu, dobra snaga otapanja prljavštine | Ručno pranje posuda | 10 l | 3.336-159.0 | 29 | 189,24 | |
| | | | | | | | |
| | | | | | | | |
|  | Univerzalno sredstvo za pranje posuda CitroClean Za ručno pranje posuda, nije štetno za materijal, za posude, površine i uređaje | Ručno pranje posuda | 12x1 l | 3.336-155.0 | 29 | 449,15 | |
| | | | 1 l | 3.336-157.0 | 29 | 43,97 | |
| | | | | | | | |
|  | Visokoučinkovito univerzalno sredstvo za pranje posuda UniClean S velikom snagom otapanja masti, uklanja i tvrdokorne nečistoće, za sve površine i uređaje | Ručno čišćenje - svakodnevno čišćenje | 10 l | 3.336-166.0 | 29 | 435,80 | |
| | | | 12x1 l | 3.336-164.0 | 29 | 618,76 | |
| | | | 1 l | 3.336-165.0 | 29 | 60,46 | |
|  | Intenzivno snažno sredstvo za čišćenje GrillClean Za uklanjanje ostataka masti i ulja s roštilja, u fritezama i pećnicama, nije prikladno za aluminij i lakirane površine | Ručno čišćenje - svakodnevno čišćenje | 12 kg | 3.336-178.0 | 29 | 652,53 | |
| | | | 12x750 ml | 3.336-180.0 | 29 | 839,41 | |
| | | | 750 ml | 3.336-181.0 | 29 | 76,95 | |
|  | Sredstvo za pretpranje PreClean Sredstvo za pretpranje koje se slabo pjenu, za pribor za jelo, posude, lonce i kuhinjski pribor | Ručno pranje posuda | 10 l | 3.336-168.0 | 29 | 508,04 | |
| | | | | | | | |
| | | | | | | | |
|  | Sredstvo za uklanjanje kamenca EK Učinkovito uklanja naslage kamenca, prljavštinu i hrđu u perilicama posuda svake vrste | Ručno čišćenje - svakodnevno čišćenje | 12 kg | 3.336-174.0 | 29 | 537,88 | |
| | | | | | | | |
| | | | | | | | |
|  | CombiClean Učinkovito uklanja zaprljanja od masti i bjelanjčevina u unutrašnjosti pećnice i uređaju, može se također koristiti za konvektomate s automatskim programom čišćenja, roštilje i friteze | Ručno čišćenje - čišćenje kuhinje - čišćenje uređaja | 10 l | 3.336-169.0 | 29 | 437,37 | |
| | | | | | | | |
| | | | | | | | |
|  | neodisher® CombiDry Za konvektomate | Ručno čišćenje - čišćenje kuhinje - čišćenje uređaja | 10 l | 3.336-114.0 | 29 | 643,89 | |
| | | | | | | | |
| | | | | | | | |
|  | neodisher® floor active Snažno čišćenje jako zaprljanih podova i zidova | Ručno čišćenje - generalno čišćenje - svakodnevno čišćenje | 10 l | 3.336-101.0 | 29 | 808,79 | |
| | | | | | | | |
| | | | | | | | |
|  | neodisher® floor special Snažno čišćenje jako zaprljanih podova i zidova | Ručno čišćenje - generalno čišćenje - svakodnevno čišćenje | 10 l | 3.336-103.0 | 29 | 939,14 | |
| | | | | | | | |
| | | | | | | | |







Neobvezujuća preporučena prodajna cijena bez PDV-a.

| Opis proizvoda | Primjena | Svojstva | Sadržaj | Broj | | | Cijena |
|--|--|---------------------------------|---------------------|----------------------------------|----|--|----------------------------------|
| | | | | Kol. narudžbe | UT | | |
| Dezinfekcijska sredstva | | | | | | | |
|  Dezinfekcijsko sredstvo za čišćenje CleanDis Za čišćenje i dezinfekciju uređaja, radnih površina i podova u samo jednom radnom koraku, stručno mišljenje o djelovanju (prema EN 1276, EN 1650, EN 13697) - baktericidno i levurocidno (učinkovito protiv kvašćevih gljivica), ograničeno virucidno (virusi gripe, H1N1, HIV, HBV, HCV), na popisu ÖGHMP | Ručno čišćenje - svakodnevno čišćenje - dezinfekcija | | 10 l | 3.336-171.0 | 29 | | 621,12 |
|  Alkoholno brzo dezinfekcijsko sredstvo QuickDis Za brzu povremenu dezinfekciju prethodno očišćenih površina i uređaja, stručno mišljenje o djelovanju (prema EN 1276, EN 1650, EN 13697) - baktericidno, fungicidno i ograničeno virucidno (grupe virusa, H1N1, HIV, HBV, HCV) i protiv norovirusa, učinkovito protiv kvašćevih gljivica i plijesni, brzo učinkovito (15 sekundi), sušenje bez ostataka prašine, na popisu ÖGHMP | Ručno čišćenje - dezinfekcija | | 12x750 ml 750 ml | 3.336-172.0 3.336-173.0 | 29 | | 972,90 92,66 |
|  Sredstvo za dezinfekciju prskanjem Sintoquick Brzo dezinfekcijsko sredstvo gotovo za uporabu na bazi etanola, posebno za primjenu u medicinskoj branši, kuhinji i prehranbenoj branši, nije parfimirano i bez ostataka prašine, učinkovito protiv norovirusa, rotavirusa i bakterija tuberkuloze, na popisu ÖGHMP | Ručno čišćenje - dezinfekcija | neutralan pH-vrijednost: 7,0 | 10 l 6x1 l | 60 3.334-063.0 48 3.334-064.0 | 29 | | 610,91 489,20 |
| Sredstva za njegu nehrđajućeg čelika | | | | | | | |
|  Sredstvo za pranje nehrđajućeg čelika neoblank® Spray Za uklanjanje tragova vode, mrlja, diskoloracija i otisaka prstiju s nehrđajućeg čelika | Ručno čišćenje - njega | | 12x400 ml 400 ml | 3.336-118.0 3.336-117.0 | 29 | | 1.419,70 162,55 |
| Specijalna sredstva za čišćenje | | | | | | | |
|  Sredstvo za čišćenje aparata za espresso neodisher® CM Tabs Za uklanjanje tanina i ulja od kave iz aparata za espresso i automata za kavu | Ručno čišćenje - čišćenje kuhinje - čišćenje uređaja | | 400 g | 3.336-110.0 | 29 | | 163,33 |
|  Sredstvo za uklanjanje kamenca iz aparata za kavu neodisher® CM spezial Sredstvo za uklanjanje kamenca iz aparata za kavu (prašak) | Ručno čišćenje - čišćenje kuhinje - čišćenje uređaja | | 1 kg | 3.336-124.0 | 29 | | 172,75 |
|  Dezinfekcijsko sredstvo za čišćenje neoform CM dis Baktericidno, fungicidno, na popisu DVG, za strojeve za tučenje vrhnja, ledomate, aparate za soft sladoled i automate za pića | Ručno čišćenje - čišćenje kuhinje - čišćenje uređaja - dezinfekcija | | 1 l | 3.336-113.0 | 29 | | 178,25 |

| Opis proizvoda | Primjena | Svojstva | Sadržaj | Broj | | | Cijena |
|--|--|----------|---------|----------------|----|--|---------------|
| | | | | Kol. narudžbe | UT | | |
| Regenerirajuća sol | | | | | | | |
|  Regenerirajuća sol specijalna Grubo zrnata regenerirajuća sol, zadovoljava normu DIN 19604 | | | 6x2 kg | 3.336-092.0 | 29 | | 146,84 |
|  SALTECH - tablete soli Kompaktirana kuhana sol, natrijev klorid, sol za omekšavanje vode, odgovara EN 973-2009 proizvodima za pripremu vode za ljudsku uporabu, za regeneriranje ionskih izmjenjivača - tip A | Omekšavanje vode | | 25 kg | 40 3.336-093.0 | 29 | | 95,78 |
|  SALTECH - profesionalna sol, sitna Sitna kuhana sol, natrijev klorid, sol između ostaloga za omekšavanje vode, odgovara EN 973-2009 proizvodima za pripremu vode za ljudsku uporabu, za regeneriranje ionskih izmjenjivača - tip A | Omekšavanje vode | | 25 kg | 42 3.345-992.0 | 29 | | 87,95 |
| Rational proizvodi | | | | | | | |
|  Tablete za čišćenje Rational Reiniger Tabs Tablete za čišćenje svih konvektomata SelfCooking Center sa i bez CareControl | Ručno čišćenje - čišćenje kuhinje - čišćenje uređaja | | 100 kom | 3.336-084.0 | 29 | | 682,36 |
|  Tablete za uklanjanje kamenca Rational Care Tabs Tablete za uklanjanje kamenca i čišćenje svih konvektomata SelfCooking Center s CareControl (od godine proizvodnje 10/2008) | Ručno čišćenje - čišćenje kuhinje - čišćenje uređaja | | 100 kom | 3.336-090.0 | 29 | | 843,34 |
|  Sredstvo za ispiranje u tabletama Rational Klarspüler Tabs Tablete za sve konvektomate SelfCooking Center bez CareControl | Ručno čišćenje - čišćenje kuhinje - čišćenje uređaja | | 50 kom | 3.336-085.0 | 29 | | 464,07 |

Neobvezujuća preporučena prodajna cijena bez PDV-a.

| Opis proizvoda | Primjena | Jed. | Pak. | Broj | | | Cijena |
|--|----------|-------|-------|---------------|----|--|-----------------|
| | | | | Kol. narudžbe | UT | | |
| Dozirni sustavi | | | | | | | |
| basic clean Dozirna pumpa s regulacijom količine za doziranje tekućeg sredstva za pranje | | 1 kom | 1 kom | 3.335-901.0 | 29 | | 1.240,66 |
|  | | | | | | | |
| basic rinse Dozirna pumpa s regulacijom količine za doziranje sredstva za ispiranje | | 1 kom | 1 kom | 3.335-903.0 | 29 | | 1.391,43 |
|  | | | | | | | |
| basic plus Dozirna pumpa s regulacijom provodljivosti za doziranje tekućeg sredstva za pranje | | 1 kom | 1 kom | 3.335-908.0 | 29 | | 1.630,92 |
|  | | | | | | | |
| Aparati za miješanje i pomagala za doziranje | | | | | | | |
| neomatic HSG Ručni aparat za stvaranje pjene i nanošenje otopina sredstva za čišćenje i dezinfekciju gotovih za uporabu | | 1 kom | 1 kom | 3.335-917.0 | 29 | | 1.280,69 |
|  | | | | | | | |
| neomatic WSG Stacionarni zidni aparat za proizvodnju i raspršivanje otopina sredstva za čišćenje i dezinfekciju gotovih za uporabu, uklj. crijevo i košare za kanistar | | 1 kom | 1 kom | 3.335-918.0 | 29 | | 5.457,35 |
|  | | | | | | | |
| Tlačno crijevo WSG/HSG, 20 m, plavo Za neomatic WSG i Neomatic HSG | | 1 kom | 1 kom | 3.335-920.0 | 29 | | 1.060,06 |
|  | | | | | | | |
| neomatic easy dos Ručna pumpica za jednostavno, sigurno i direktno doziranje koncentrata sredstva za čišćenje | | 1 kom | 1 kom | 3.335-915.0 | 29 | | 1.060,06 |
|  | | | | | | | |
| Tlačni raspršivač Za raspršivanje vodenih otopina sredstva za čišćenje i dezinfekciju gotovih za uporabu | | 1 kom | 1 kom | 3.335-916.0 | 29 | | 328,23 |
|  | | | | | | | |
| Zatvarač kanistra za kanistre od 5 l/10 l/20 l | | 1 kom | 1 kom | 3.335-932.0 | 29 | | 36,12 |
|  | | | | | | | |

| Opis proizvoda | Primjena | Jed. | Pak. | Broj | | | Cijena |
|---|----------|-------|-------|---------------|----|--|---------------|
| | | | | Kol. narudžbe | UT | | |
| Slavina na kanistru od 5 l/10 l Za dozirano uzimanje sredstava za čišćenje iz kanistara | | 1 kom | 1 kom | 3.335-924.0 | 29 | | 36,94 |
|  | | | | | | | |
| Slavina na kanistru od 20 l Za dozirano uzimanje sredstava za čišćenje iz kanistara | | 1 kom | 1 kom | 3.335-925.0 | 29 | | 36,94 |
|  | | | | | | | |
| Pumpica za kanistar od 5 l/10 l, potisak 20 ml | | 1 kom | 1 kom | 3.335-926.0 | 29 | | 72,24 |
|  | | | | | | | |
| Pumpica za kanistar od 20 l, potisak 20 ml | | 1 kom | 1 kom | 3.335-927.0 | 29 | | 72,24 |
|  | | | | | | | |
| Prskalica za bocu od 750 ml | | 1 kom | 1 kom | 3.335-929.0 | 29 | | 17,24 |
|  | | | | | | | |
| Košara za kanistar | | 1 kom | 1 kom | 3.335-930.0 | 29 | | 470,35 |
|  | | | | | | | |

Neobvezujuća preporučena prodajna cijena bez PDV-a.

SVAKI DAN JE DAN ZA PRANJE.

Čisto do posljednjeg detalja: naši deterdženti za ručno i automatsko doziranje. Pranje rublja je izuzetno složen postupak: Dok uklanjanje prljavštine treba biti što snažnije, tekstil zahtijeva nježno tretiranje.

S Professional Ariel vaše je rublje zaštićeno i dulje izgleda kao novo! I istovremeno je dezinficirano sukladno VAH i prema preporukama Robert Koch Instituta (RKI). Time Professional Ariel zadovoljava najviše norme i standarde higijene tekstila u Europi.













Sadržaj Higijena tekstila

Tekuća sredstva za automatsko doziranje Stranica 103
Sredstva za ručno doziranje Stranica 104

| Opis proizvoda | Primjena | Sadržaj | Broj | | Cijena |
|--|-----------------------------------|---------|-------------|----------|-----------------|
| | | | Kol. | narudžbe | |
| Tekuća sredstva za automatsko doziranje | | | | | |
|  Tekući deterdžent Professional Ariel System 1 Odlično uklanjanje mrlja, brza topivost proizvoda i uklanjanje mrlja čak i u kratkom ciklusu pranja, nova Ariel Actilift tehnologija pomaže ukloniti mrlje te spriječiti njihovo prodiranje u tkanje, optimalna zaštita boja i vlakana, svjež i ugodan miris, za bijelo i šareno rublje (30°-95°C), za svaku tvrdoću vode, nije prikladan za svilu | Higijena tekstila, strojno pranje | 60 l | 3.345-719.0 | 29 | 3.168,40 |
| | | 20 l | 3.345-718.0 | 29 | 1.056,13 |
|  Omekšivač Professional Lenor System 2 Za posebno meko pahuljasto rublje s omiljenim mirisom Aprilfrische, smanjuje statički elektricitet, smanjuju se moguće iritacije kože (čak i kod osjetljive kože, neurodermitisa i psorijaze), jedinstveni, dugotrajni miris, zahvaljujući Lenor TouchFresh tehnologiji mikrokapsule otpuštaju decentan miris i pri dodiru oslobađaju svježinu čak i nakon glačanja, neznatno stvaranje nabora i stoga lakše glačanje | Higijena tekstila, strojno pranje | 20 l | 3.345-720.0 | 29 | 726,34 |
| | | | | | |
|  Odstranjivač mrlja Professional Ariel System 3 Aktivno uklanjanje mrlja u blagim uvjetima za pranje, već na niskim temperaturama učinkovito uklanja mrlje i zadržava boje, izbjeljivač na bazi kisika za sve izbjeljive mrlje, prikladan za bijeli i gotovo sav obojeni tekstil i za svaku tvrdoću vode, pH neutralno i dezinficirajuće pranje na 40°C i 60°C sukladno VAH i OGHMP u kombinaciji s Professional Ariel System 1* | Higijena tekstila, strojno pranje | 60 l | 3.345-722.0 | 29 | 3.959,91 |
| | | 20 l | 3.345-721.0 | 29 | 1.319,97 |
|  Aditiv bijeli Professional Ariel System 4 Tekući aditiv za pranje, za postojanu, ponovno briljantnu bjelinu, uklanja sivilo i žutilo već nakon prve primjene, poboljšava i održava bjelinu rublja, učinkovit već na niskim temperaturama, preporučuje se samo za bijelo rublje, najveća učinkovitost kod pamučnih materijala, također prikladan za sintetički tekstil, prikladan za svaku tvrdoću vode | Higijena tekstila, strojno pranje | 20 l | 3.345-723.0 | 29 | 1.319,97 |
| | | | | | |
|  Izbjeljivač na bazi klora Professional Ariel System 5 Za uklanjanje izbjeljivih mrlja (npr. kava, čaj, vino, voće itd.), isključivo za bijelo rublje, izbjeljujuće djelovanje na niskim temperaturama do 40°C kod prepranja | Higijena tekstila, strojno pranje | 20 l | 3.345-724.0 | 29 | 767,17 |
| | | | | | |
|  Odmašivač Professional Ariel System 6 Za poboljšano uklanjanje mrlja i povećanu snagu pranja posebno kod mrlja od masti i ulja (npr. jestive masti, kozmetika, ulja za njegu, industrijska ulja itd.) i jako zaprljanog rublja, gotovo pH neutralan, bez fosfata i enzima, prikladan za bijelo i šareno rublje te za svaku vrstu tvrdoće vode, poboljšano djelovanje na temperaturama od 60°C | Higijena tekstila, strojno pranje | 20 l | 3.345-725.0 | 29 | 1.633,28 |
| | | | | | |
|  Aktivator izbjeljivanja Professional Ariel System 7 Tekući aditiv za uporabu s izbjeljivačem na bazi kisika Professional Ariel System 8, povećava kiselost sapunice, pojačava djelovanje i još bolje uklanja mrlje, za sav bijeli i gotovo sav obojeni tekstil, prikladan za svaku tvrdoću vode i na temperaturama 60-95°C, nije prikladan za vunu i svilu | Higijena tekstila, strojno pranje | 20 l | 3.345-726.0 | 29 | 1.023,15 |
| | | | | | |
|  Izbjeljivač na bazi kisika Professional Ariel System 8 Za uklanjanje tvrdokornih izbjeljivih mrlja (npr. kava, čaj, vino, voće itd.) i na visokim temperaturama pranja (60-95°C) u kombinaciji s aktivatorom izbjeljivanja Professional Ariel System 7, prikladan za sav bijeli i gotovo sav obojeni tekstil te za svaku tvrdoću vode, nije prikladan za vunu i svilu, dezinficirajuće djelovanje sukladno VAH na 60°C u kombinaciji s Professional Ariel System 1 i System 7* | Higijena tekstila, strojno pranje | 20 l | 3.345-727.0 | 29 | 899,09 |
| | | | | | |
|  Štirka Tekstilu daje čvrstoću i otpornost, rublje dobiva svježije negovani izgled s učinkovitom zaštitom | Higijena tekstila, strojno pranje | 10 l | 3.336-034.0 | 29 | 437,37 |
| | | | | | |

* Sigurno upotrebljavati dezinfekcijska sredstva, prije uporabe uvijek pročitati oznaku i informacije o proizvodu. Neobvezujuća preporučena prodajna cijena bez PDV-a.

| Opis proizvoda | Primjena | Sadržaj | Kol. | Broj narudžbe | UT | Cijena |
|--|--|----------|------|---------------|----|---------------|
| Sredstva za ručno doziranje | | | | | | |
|  Univerzalni deterđent Professional Ariel Formula Pro+ Svestrani kemotermički univerzalni deterđent, za dezinfekciju s baktericidnim, fungicidnim i virucidnim djelovanjem sukladno VAH/DGDM i prijavljen na popis RKI (A/B), za uklanjanje mrlja na svim temperaturama pranja kod pretpranja i pranja, nije prikladan za vunu i svilu, dostatan za 2,16 tone rublja* | Higijena tekstila, ručno pranje | 13 kg | 44 | 3.345-715.0 | 29 | 493,91 |
|  Univerzalni deterđent ECO Deterđent u prahu prikladan za bijelo rublje i šareno rublje otporno na iskuhavanje na 30°C, 60°C i 95°C, sadrži izbjeljivače i optičke posvjetlivače za najbolju snagu pranja* | Higijena tekstila, ručno pranje | 20 kg | 36 | 3.346-007.0 | 29 | 391,83 |
|  Univerzalni deterđent Professional Ariel Regulär Flüssig Koncentrirani tekući deterđent za bijelo i šareno rublje, vrhunska čistoća kod prvog pranja, dubinsko pranje, poboljšana topivost u vodi i osjetna svježina, visokoučinkovit i na niskim temperaturama (30°C), dostatan za 70 pranja | Higijena tekstila, ručno pranje | 2x4,55 l | | 3.345-716.0 | 29 | 411,46 |
|  Univerzalni deterđent Professional Ariel Colour Flüssig Koncentrirani tekući deterđent sa specijalnom formulom za zaštitu boja za šareno rublje, vrhunska čistoća kod prvog pranja, dubinsko pranje, poboljšana topivost u vodi i osjetna svježina, visokoučinkovit i na niskim temperaturama (30°C), dostatan za 70 pranja | Higijena tekstila, ručno pranje | 2x4,55 l | | 3.345-717.0 | 29 | 411,46 |
|  Omekšivač za rublje, koncentrat Lenor Linen Care Aprilfrisch Za posebno pahuljasto meko rublje, znatno olakšava glačanje, smanjuje statički elektricitet tekstila i djeluje čak i sa sušilicom rublja, omiljeni miris Aprilfrische, dostatan za 200 pranja | Higijena tekstila, ručno pranje | 3x5 l | | 3.345-990.0 | 29 | 627,40 |
|  Omekšivač za rublje, koncentrat Lenor Ultra Sensitive Rublje je pahuljasto meko - specijalno za osjetljivu kožu, sa sastojcima koji ravnaju vlakna, hipoalergen, dermatološki ispitan na podnošljivost, smanjuje iritacije kože, parfem bez alergena, dostatan za 190 pranja | Higijena tekstila, ručno pranje | 3x4,75 l | | 3.345-989.0 | 29 | 627,40 |
|  Specijalni deterđent za vunu/fino rublje Tekući deterđent za fino rublje, za osjetljivu tkanine kao što su vuna i svila ili šareno fino rublje. Ne sadrži izbjeljivače, optička bjelila i fosfate | Higijena tekstila, ručno pranje Higijena tekstila, strojno pranje | 5 l | | 3.345-906.0 | 29 | 176,68 |
|  Osvježivač tekstila Febreze Classic Otopina spremna za uporabu, za raspršivanje po tekstilu | Higijena tekstila, ručno pranje | 500 ml | 12 | 3.345-733.0 | 29 | 40,83 |
|  Univerzalni sprej za uklanjanje mrlja Sredstvo za uklanjanje mrlja gotovo za uporabu, uklanja uobičajene mrlje, mast, ulja kao i jake prljavštine kao npr. prljavštinu na ovratniku itd. | Higijena tekstila, ručno pranje | 750 ml | 8 | 3.345-821.0 | 29 | 69,89 |
|  Sprej za uklanjanje mrlja Plus Sredstvo za uklanjanje mrlja gotovo za uporabu, uklanja sve izbjeljive mrlje od kave, vina, voća, povrća itd. te plijesni i juhe, nije prikladno za vunu, svilu i kožu | Higijena tekstila, ručno pranje | 700 ml | 8 | 3.346-110.0 | 29 | 69,89 |
|  Univerzalni prašak za uklanjanje mrlja Univerzalno sredstvo za uklanjanje mrlja uklanja mrlje i prljavštinu na rubu ovratnika posebno kod bijelog, ali i šarenog rublja | Higijena tekstila, ručno pranje | 900 g | 12 | 3.345-822.0 | 29 | 69,89 |

* Sigurno upotrebljavati dezinfekcijska sredstva, prije uporabe uvijek pročitati oznaku i informacije o proizvodu. Neobvezujuća preporučena prodajna cijena bez PDV-a.



NEPOBJEDIVO SVESTRANO – VISOKOTLAČNO ČIŠĆENJE S KÄRCHEROM.

Ime Kärcher u svijetu označava snagu, kvalitetu i inovaciju. Kao izumitelj visokotlačnog čišćenja Kärcher je danas svjetski tržišni lider koji je i dalje neprekidno optimizirao princip visokotlačnog čišćenja. Za veći učinak uz manju potrošnju. Za duži životni vijek uz kraće vrijeme čišćenja. I za program proizvoda koji svojom inovativnom tehnologijom i svestranošću ispunjava svaki zahtjev: nezagrijan ili zagrijan, s elektromotorom ili motorom s unutarnjim izgaranjem, mobilan ili stacionaran.



Sadržaj Visokotlačni čistači

| | | | |
|--------------------------------------|--------------|--|--------------|
| Visokotlačni čistači s vrućom vodom | Stranica 108 | Pribor | Stranica 138 |
| Visokotlačni čistači s hladnom vodom | Stranica 114 | Uklanjanje korova vrućom vodom | Stranica 148 |
| Specijalan pribor | Stranica 121 | Sredstva za čišćenje i njegu te dezinfekcija | Stranica 150 |
| Stacionarni visokotlačni čistači | Stranica 123 | Zaštita na radu | Stranica 154 |
| Ekstravisokotlačni čistači | Stranica 130 | | |



Klasa Upright

Visokotlačni čistači Kärcher klase Upright pravi su izbor za korisnike kojima su potrebni snažni i robusni uređaji s maksimalnom mobilnosti za povremenu uporabu na različitim mjestima primjene: lagani za manevriranje i transportiranje.

Kompaktna klasa

Visokotlačni čistači Kärcher kompaktne klase pravi su izbor za korisnike kojima je potreban mobilni visokotlačni čistač gotovo svakodnevno za različita mjesta primjene: uređaj koji je jednostavan za transportiranje unatoč velikoj snazi.

Srednja klasa

Visokotlačni čistači Kärcher srednje klase pravi su izbor za korisnike kojima je za svakodnevno čišćenje strojeva ili površina potreban uređaj s velikim radijusom djelovanja kojim mogu doći do teško pristupačnih dijelova i koji u dvorištu ili radionici zauzima malo mjesta.

Super klasa

Visokotlačni čistači Kärcher super klase pravi su izbor za korisnike koji moraju stalno ispunjavati zadatke čišćenja s velikom količinom nečistoće i tvrdokornom nečistoćom.

Specijalna klasa

Visokotlačni čistači Kärcher specijalne klase pravi su izbor za korisnike koji postavljaju posebne zahtjeve za snagu, sigurnost i higijenu te kojima je potreban izuzetno visok tlak za najtvrdokorniju prljavštinu ili velike količine vode za rad s dvostrukom cijevi za prskanje.

Vruća ili hladna voda? To je samo pitanje potrebe.

Kärcher HD

Kod modela HD odlučujuć je udarni tlak – idealan za uklanjanje neprijajuće nečistoće i velike količine nečistoće kao što su prašina, mahovina i zemlja. Prednosti HD uređaja sljedeće su:

- Niži troškovi nabave.
- Nema troškova energije za proizvodnju vruće vode.
- Manje sastavnih dijelova.
- Kompaktnija izvedba.
- Povoljnije održavanje i popravak.

Kärcher HDS

Visokotlačni čistači s vrućom vodom povećavaju temperaturu vode s otprilike 12°C do 155°C – savršeno za uklanjanje tvrdokorne, prijanjuće nečistoće kao što su ulja, masti i čađa. Prednosti HDS uređaja sljedeće su:

- Učinkovitije rastvaranje ostataka maziva.
- Kraće vrijeme čišćenja i ušteda na troškovima rada.
- Djelovanje koje smanjuje klisce.
- Kraće vrijeme sušenja.
- Znatno smanjena uporaba sredstva za čišćenje.
- Očuvanje osjetljivih površina i isti učinak čišćenja kod nižeg radnog tlaka.

UČINKOVITO S VISOKIM TLAKOM. JOŠ VIŠE S VRUĆOM VODOM.

Kärcher visokotlačni čistači, za razliku od čišćenja bez tlaka, ostvaruju impresivne prednosti u pogledu ekonomičnosti, rezultata čišćenja i ekološke neškodljivosti. Visokotlačni čistači s vrućom vodom (HDS) te prednosti pri čišćenju tvrdokorne i već skorene nečistoće još jednom drastično povećavaju. Kärcher HDS uređaji su nadmoćno rješenje kada se radi o uljima, mastima i bjelančevinama.



HDS SUPER KLASA



HDS 13/20-4 S
HDS 13/20-4 SX

HDS 12/18-4 S
HDS 12/18-4 SX

| Tehnički podaci | | | |
|--|-------------|-------------------|-------------------|
| Vrsta struje | Ph / V / Hz | 3 / 400 / 50 | 3 / 400 / 50 |
| Priključna snaga | kW | 9,3 | 8,4 |
| Količina prijenosa | l/h | 600-1300 | 600-1200 |
| Radni tlak | bar / MPa | 30-200 / 3-20 | 30-180 / 3-18 |
| Maks. temperatura | °C | 80 / 155 | 80 / 155 |
| Težina | kg | 186 194 | 178 186 |
| Dimenzije (D x Š x V) | mm | 1330 x 750 x 1060 | 1330 x 750 x 1060 |
| Spremnik za sredstvo za čišćenje | l | 20 + 10 | 20 + 10 |
| Spremnik za gorivo | l | 25 | 25 |
| Potrošnja puno opterećenje / ecoefficiency | kg/h | 8,3 / 6,6 | 7,7 / 6,2 |

| Oprema | | | |
|--------------------------------|----|----------------------------------|----------------------------------|
| Ručni pištolj za prskanje | | EASY!Force Advanced | EASY!Force Advanced |
| Visokotlačno crijevo | m | 10 20 | 10 20 |
| Mlazna cijev | mm | 1050 | 1050 |
| Power mlaznica | | ■ | ■ |
| Zaštita od rada na suho | | ■ | ■ |
| Bubanj za visokotlačno crijevo | | - ■ | - ■ |
| Broj za narudžbu | | 1.071-927.0 1.071-932.0 | 1.071-914.0 1.071-925.0 |
| Cijena | | 36.447,64 38.111,22 | 34.405,96 35.918,31 |

■ Sadržano u opsegu isporuke. Neobavezujuća preporučena prodajna cijena bez PDV-a.

HDS SREDNJA KLASA



HDS 10/20-4 M
HDS 10/20-4 MX

HDS 9/18-4 M
HDS 9/18-4 MX

| Tehnički podaci | | | |
|--|-------------|-------------------|-------------------|
| Vrsta struje | Ph / V / Hz | 3 / 400 / 50 | 3 / 400 / 50 |
| Priključna snaga | kW | 7,8 | 6,4 |
| Količina prijenosa | l/h | 500-1000 | 450-900 |
| Radni tlak | bar / MPa | 30-200 / 3-20 | 30-180 / 3-18 |
| Maks. temperatura | °C | 80 / 155 | 80 / 155 |
| Težina | kg | 171 179 | 156 164 |
| Dimenzije (D x Š x V) | mm | 1330 x 750 x 1060 | 1330 x 750 x 1060 |
| Spremnik za sredstvo za čišćenje | l | 20 + 10 | 20 + 10 |
| Spremnik za gorivo | l | 25 | 25 |
| Potrošnja puno opterećenje / ecoefficiency | kg/h | 6,4 / 5,1 | 5,8 / 4,6 |

| Oprema | | | |
|--------------------------------|----|----------------------------------|----------------------------------|
| Ručni pištolj za prskanje | | EASY!Force Advanced | EASY!Force Advanced |
| Visokotlačno crijevo | m | 10 20 | 10 20 |
| Mlazna cijev | mm | 1050 | 1050 |
| Power mlaznica | | ■ | ■ |
| Zaštita od rada na suho | | ■ | ■ |
| Bubanj za visokotlačno crijevo | | - ■ | - ■ |
| Broj za narudžbu | | 1.071-900.0 1.071-912.0 | 1.077-911.0 1.077-918.0 |
| Cijena | | 30.625,09 32.137,44 | 27.676,01 29.453,02 |

■ Sadržano u opsegu isporuke. Neobavezujuća preporučena prodajna cijena bez PDV-a.



HDS KOMPAKTNA KLASA



AKCIJA

AKCIJA

HDS 9/17-4 C Classic

HDS 8/18-4 C
HDS 8/18-4 CXHDS 7/16 C
HDS 7/16 CXHDS 6/14 C
HDS 6/14 CX

Tehnički podaci

| Vrsta struje | Ph / V / Hz | 3 / 400 / 50 | 3 / 400 / 50 | 3 / 400 / 50 | 1 / 230 / 50 |
|---|-------------|------------------|--|--|---------------------------------------|
| Priključna snaga | kW | 4,7 | 6 | 4,7 | 2,7 |
| Količina prijenosa | l/h | 290-900 | 300-800 | 270-660 | 450 |
| Radni tlak | bar / MPa | 30-170 / 3-17 | 30-180 / 3-18 | 30-160 / 3-16 | 150 / 15 |
| Maks. temperatura | °C | 80 | 80 / 155 | 80 / 155 | 80 |
| Težina | kg | 115 | 112 114 | 103 105 | 74 76 |
| Dimenzije (D x Š x V) | mm | 1060 x 650 x 920 | 1060 x 650 x 920 1215 x 650 x 920 | 1060 x 650 x 920 1215 x 650 x 920 | 620 x 620 x 990 620 x 620 x 1160 |
| Spremnik za sredstvo za čišćenje | l | 10 | 10 | 10 | 10 |
| Spremnik za gorivo | l | 15 | 15 | 15 | 6,5 |
| Potrošnja goriva puno opterećenje / eco!efficiency | kg/h | 5,6 | 4,7 / 3,8 | 4,1 / 3,3 | 2,4 |

Oprema

| | | | | |
|--------------------------------|---------------------|---------------------|---------------------------|---------------------------|
| Ručni pištolj za prskanje | EASY!Force Advanced | EASY!Force Advanced | EASY!Force Advanced | EASY!Force Advanced |
| Visokotlačno crijevo | m | 10 | 10 15 | 10 15 |
| Mlazna cijev | mm | 1040 | 1050 | 1050 |
| Power mlaznica | ■ | ■ | ■ | ■ |
| Bubanj za visokotlačno crijevo | - | - ■ | - ■ | - ■ |
| Broj za narudžbu | | 1.174-905.0 | 1.174-900.0 1.174-906.0 | 1.173-900.0 1.173-904.0 |
| Cijena | | 17.358,50 | 19.295,00 20.040,50 | 19.358,08 20.038,64 |

■ Sadržano u opsegu isporuke. Neobavezujuća preporučena prodajna cijena bez PDV-a.

HDS UPRIGHT KLASA

HDS 5/15 U
HDS 5/15 UX

Tehnički podaci

| Vrsta struje | Ph / V / Hz | 1 / 230 / 50 |
|-----------------------------------|-------------|------------------------------------|
| Priključna snaga | kW | 2,7 |
| Količina prijenosa | l/h | 450 |
| Radni tlak | bar / MPa | 150 / 15 |
| Maks. temperatura | °C | 80 |
| Težina | kg | 74 76 |
| Dimenzije (D x Š x V) | mm | 620 x 620 x 990 620 x 620 x 1160 |
| Spremnik za gorivo | l | 6,5 |
| Potrošnja goriva puno opterećenje | kg/h | 2,4 |

Oprema

| | | |
|--------------------------------|---------------------|---------------------------|
| Ručni pištolj za prskanje | EASY!Force Advanced | |
| Visokotlačno crijevo | m | 10 15 |
| Mlazna cijev | mm | 550 |
| Trostruka mlaznica | ručna primjena | |
| Bubanj za visokotlačno crijevo | - ■ | |
| Broj za narudžbu | | 1.064-912.0 1.064-913.0 |
| Cijena | | 12.779,36 14.064,86 |

■ Sadržano u opsegu isporuke. Neobavezujuća preporučena prodajna cijena bez PDV-a.

HDS SPECIJALNA KLASA



HDS-E 8/16-4 M 36 kW

HDS-E 8/16-4 M 24 kW

HDS-E 8/16-4 M 12 kW

Tehnički podaci

| Vrsta struje | Ph / V / Hz | 3 / 400 / 50 | 3 / 400 / 50 | 3 / 400 / 50 |
|----------------------------------|-------------|-------------------|-------------------|-------------------|
| Priključna snaga | kW | 41,5 | 29,5 | 17,5 |
| Količina prijenosa | l/h | 300-760 | 300-760 | 300-760 |
| Radni tlak | bar / MPa | 30-160 / 3-16 | 30-160 / 3-16 | 30-160 / 3-16 |
| Maks. temperatura | °C | 58 / 85 | 45 / 85 | 30 / 85 |
| Težina | kg | 118 | 112 | 108 |
| Dimenzije (D x Š x V) | mm | 1330 x 750 x 1060 | 1330 x 750 x 1060 | 1330 x 750 x 1060 |
| Spremnik za sredstvo za čišćenje | l | 20 + 10 | 20 + 10 | 20 + 10 |

Oprema

| | | | |
|---------------------------|---------------------|---------------------|---------------------|
| Ručni pištolj za prskanje | EASY!Force Advanced | EASY!Force Advanced | EASY!Force Advanced |
| Visokotlačno crijevo | m | 10 | 10 |
| Mlazna cijev | mm | 1050 | 1050 |
| Power mlaznica | ■ | ■ | ■ |
| Zaštita od rada na suho | ■ | ■ | ■ |
| Broj za narudžbu | | 1.030-906.0 | 1.030-904.0 |
| Cijena | | 40.530,98 | 38.186,84 |

■ Sadržano u opsegu isporuke. Neobavezujuća preporučena prodajna cijena bez PDV-a.

HDS S MOTOROM S UNUTARNJIM IZGARANJEM



HDS 1000 De

HDS 1000 Be

Tehnički podaci

| Proizvođač motora | Yanmar | Honda |
|-----------------------------------|-----------------|------------------|
| Tip motora | L 100 N / Dizel | GX 390 / Benzin |
| Snaga motora | kW / KS | 7,4 / 10 |
| Količina prijenosa | l/h | 450-900 |
| Radni tlak | bar / MPa | 40-200 / 4-20 |
| Maks. temperatura | °C | 98 / 80 |
| Težina | kg | 185 |
| Dimenzije (D x Š x V) | mm | 1100 x 750 x 785 |
| Potrošnja goriva puno opterećenje | kg/h | 5,6 |

Oprema

| | | |
|---------------------------|---------------------|---------------------|
| Ručni pištolj za prskanje | EASY!Force Advanced | EASY!Force Advanced |
| Visokotlačno crijevo | m | 15 |
| Mlazna cijev | mm | 1050 |
| Cage-zaštitni okvir | ■ | ■ |
| Broj za narudžbu | | 1.811-943.0 |
| Cijena | | 63.065,00 |

■ Sadržano u opsegu isporuke. Neobavezujuća preporučena prodajna cijena bez PDV-a.

HDS PRIKOLICA



Najveća mobilnost i pouzdanost na osovini

Klasa uređaja u području visokotlačnih čistača s vrućom vodom i prikolicom jamči izvanrednu mobilnost i izuzetno lagano rukovanje. Pouzdani uređaji omogućavaju ekonomičnu uporabu. Idealan za primjenu u komunalnim poduzećima, industriji i graditeljstvu.



1 Najveća učinkovitost

- Provjerena Kärcher tehnologija plamenika s najvećom učinkovitošću.
- Iskorištavanje otpadne topline primjenom otpadne topline motora u pogonu s vrućom vodom donosi uštedu goriva do 14 posto.
- Ekološki prihvatljiv pogon i niži pogonski troškovi zahvaljujući Kärcher ecoefficiency modu.

2 Jednostavno rukovanje

- EASY upravljanje: Rukovanje prikolicom pomoću glavne sklopke za biranje.
- 2 bubnja za crijevo u području rada omogućavaju brzo namatanje i odmatanje.
- Prostrani prostor za odlaganje: Zaštitna oprema, pribor i sredstva za čišćenje su uvijek na dohvata ruke i sigurno pospremljeni.

3 Ne ovisi o električnoj mreži i vodovodu

- Veliki 500-litarski spremnik za vodu za 30-minutno čišćenje s punom snagom.
- 100-litarski dizelski spremnik - idealan za dugotrajnije radove.
- Yanmar dizelski motor sa 19 kW.

4 Individualna konfiguracija uređaja

- Zahvaljujući individualnim mogućnostima konfiguracije prikolica se može sastaviti točno u skladu sa specifičnim željama kupca.
- Dostupne Skid- i Cab-varijante, primjerice za transport na utovarnim površinama kamiona.

INDIVIDUALNA KONFIGURACIJA

Različiti razredi snage:

HDS 9/50

500 bar
900 l/h
Opcionalno s automatskim tlačnim rasterećenjem

Paket pribora

30-metarsko visokotlačno crijevo
Power mlaznica
Mlaznica s plosnatim mlazom
Mlazna cijev

HDS 13/35

350 bar
1300 l/h
Opcionalno s automatskim tlačnim rasterećenjem

HDS 17/20

200 bar
1700 l/h

HDS 13/20

200 bar
1300 l/h

Bubanj za crijevo

Bubanj za visokotlačno crijevo
Bubanj za crijevo dotoka vode

Mobilnost:

Skid

Stacionarno okvirno postolje s utorima za vilice viličara
Bez spremnika za vodu
Bez poklopca

Cab

Stacionarno okvirno postolje s utorima za vilice viličara
Integrirani 500 litarski spremnik za vodu
S poklopcima

Prikolica

Na pokretnom stalku
Integrirani 500 litarski spremnik za vodu
S poklopcima
Opcionalno s prigušivačima

Sustav za omekšavanje vode

Pomoću automatskog doziranja njege sustava RM 110 ogrjevna spirala je zaštićena od stvaranja kamenca. To jamči veliku izdržljivost plamenika.

Iskorištavanje otpadne topline

Dodatni izmjenjivač topline koristi otpadnu toplinu motora za zagrijavanje vode. Time se smanjuju troškovi goriva do 14 posto u pogonu s vrućom vodom.

Sustav za zaštitu od smrzavanja

Zahvaljujući inteligentnom sustavu za zaštitu od smrzavanja uređaj se na najjednostavniji način može pripremiti za zimu.

HDS 9/50 De HDS 13/35 De HDS 17/20 De HDS 13/20 De

| Tehnički podaci | | HDS 9/50 De | HDS 13/35 De | HDS 17/20 De | HDS 13/20 De |
|---|-----------|----------------------|----------------------|---------------------|---------------------|
| Proizvođač motora | | Yanmar | Yanmar | Yanmar | Yanmar |
| Gorivo | | Dizel | Dizel | Dizel | Dizel |
| Snaga motora | kW | 19 | 19 | 19 | 19 |
| Količina prijenosa | l/h | 500-900 | 650-1300 | 900-1700 | 900-1300 |
| Radni tlak | bar / MPa | 150-500 / 15-50 | 100-350 / 10-35 | 70-200 / 7-20 | 50-200 / 5-20 |
| Maks. temperatura | °C | 85 / 98 | 85 / 98 | 80 / 98 | 85 / 98 |
| Vlastita težina | kg | 950 | 950 | 950 | 950 |
| Dimenzije (D x S x V) | mm | 3646 x 1747 x 1735 | 3646 x 1747 x 1735 | 3646 x 1747 x 1735 | 3646 x 1747 x 1735 |
| Potrošnja dizela puno opterećenje | kg/h | 9,7 | 12,4 | 11,8 | 11,3 |
| Potrošnja dizela ecoefficiency stupanj | kg/h | 7,5 | 9,3 | 9,7 | 8,2 |
| Oprema | | | | | |
| Ručni pištolj za prskanje | | Industrijski pištolj | Industrijski pištolj | EASY!Force Advanced | EASY!Force Advanced |
| Visokotlačno crijevo | m | 30 | 30 | 30 | 30 |
| Mlazna cijev | mm | 700 | 700 | 1050 | 1050 |
| Power mlaznica | | ■ | ■ | ■ | ■ |
| Servo Control | | - | - | ■ | ■ |
| Namještanje tlaka preko regulacije broja okretaja | | ■ | ■ | - | - |
| Broj za narudžbu | | 1.524-521.2 | 1.524-521.2 | 1-524-952-2 | 1.524-952.2 |

■ Dio isporuke.

KOMPAKTAN I SVESTRAN.

Optimalno za obrtnike, upravitelje zgrada, male pogone i sve ostale koji žele biti mobilni u poslu: praktični i snažni visokotlačni čistači s hladnom vodom. Njihova robusna izvedba, praktična ručka za nošenje i integrirani spremnik za pribor jamče vam maksimalnu fleksibilnost primjene s minimalnom težinom. Kärcher kvaliteta koja se može ponijeti.



HD SUPER KLASA



| HD 17/14-4 S Plus HD 17/14-4 SX Plus | HD 13/18-4 S Plus HD 13/18-4 SX Plus | HD 10/25-4 S Plus HD 10/25-4 SX Plus | HD 10/23-4 S Plus HD 10/23-4 SX Plus |
|---|---|---|---|
|---|---|---|---|

Tehnički podaci

| Vrsta struje | Ph / V / Hz | 3 / 400 / 50 | 3 / 400 / 50 | 3 / 400 / 50 | 3 / 400 / 50 |
|----------------------------------|-------------|------------------|------------------|------------------|------------------|
| Priključna snaga | kW | 9,4 | 9,2 | 9,2 | 7,8 |
| Količina prijenosa | l/h | 650-1700 | 650-1300 | 500-1000 | 1000 |
| Radni tlak | bar / MPa | 30-140 / 3-14 | 30-180 / 3-18 | 30-250 / 3-25 | 230 / 23 |
| Maks. ulazna temperatura | °C | 60 | 60 | 60 | 60 |
| Težina | kg | 63 65 | 62 64 | 62 64 | 62 64 |
| Dimenzije (D × Š × V) | mm | 560 × 500 × 1090 | 560 × 500 × 1090 | 560 × 500 × 1090 | 560 × 500 × 1090 |
| Spremnik za sredstvo za čišćenje | l | - | 6 | 6 | 6 |

Oprema

| Ručni pištolj za prskanje | EASY!Force Advanced | EASY!Force Advanced | EASY!Force Advanced | EASY!Force Advanced | |
|--------------------------------|---------------------|---------------------------|---------------------------|---------------------------|---------------------------|
| Visokotlačno crijevo | m | 10 15 | 10 20 | 10 20 | |
| Mlazna cijev | mm | 1050 | 1050 | 1050 | |
| Power mlaznica | ■ ■ | ■ ■ | ■ ■ | ■ ■ | |
| Glodalo za čišćenje | ■ ■ | ■ ■ | ■ ■ | ■ ■ | |
| Bubanj za visokotlačno crijevo | - ■ | - ■ | - ■ | - ■ | |
| Broj za narudžbu | | 1.286-915.0 1.286-931.0 | 1.286-932.0 1.286-936.0 | 1.286-913.0 1.286-927.0 | 1.286-923.0 1.286-924.0 |
| Cijena | | 16.711,47 18.601,91 | 14.896,65 16.560,23 | 13.762,39 15.501,59 | 12.401,27 14.102,66 |

■ Sadržano u opsegu isporuke. Neobavezujuća preporučena prodajna cijena bez PDV-a.

HD SREDNJA KLASA



AKCIJA

| HD 9/20-4 M Plus HD 9/20-4 MX Plus | HD 8/18-4 M Plus HD 8/18-4 MX Plus | HD 7/16-4 M Plus HD 7/16-4 MX Plus | HD 7/17 M Plus HD 7/17 MX Plus |
|---------------------------------------|---------------------------------------|---------------------------------------|-----------------------------------|
|---------------------------------------|---------------------------------------|---------------------------------------|-----------------------------------|

Tehnički podaci

| Vrsta struje | Ph / V / Hz | 3 / 400 / 50 | 3 / 400 / 50 | 3 / 400 / 50 | 3 / 400 / 50 |
|--------------------------|-------------|------------------|-----------------|-----------------|-----------------|
| Priključna snaga | kW | 7 | 4,6 | 4,2 | 4,2 |
| Količina prijenosa | l/h | 460-900 | 760 | 700 | 700 |
| Radni tlak | bar / MPa | 40-200 / 4-20 | 30-180 / 3-18 | 30-160 / 3-16 | 170 / 17 |
| Maks. ulazna temperatura | °C | 60 | 60 | 60 | 60 |
| Težina | kg | 48 50 | 41 44 | 40 43 | 32 35 |
| Dimenzije (D × Š × V) | mm | 467 × 407 × 1010 | 400 × 456 × 960 | 400 × 456 × 960 | 400 × 456 × 960 |

Oprema

| Ručni pištolj za prskanje | EASY!Force | EASY!Force | EASY!Force | EASY!Force | |
|--------------------------------|----------------|---------------------------|---------------------------|---------------------------|---------------------------|
| Visokotlačno crijevo | m | 10 15 | 10 10 | 10 10 | |
| Mlazna cijev | mm | 1050 | 840 | 840 | |
| Trostruka mlaznica | ručna primjena | ručna primjena | ručna primjena | ručna primjena | |
| Glodalo za čišćenje | ■ ■ | ■ ■ | ■ ■ | ■ ■ | |
| Bubanj za visokotlačno crijevo | - ■ | - ■ | - ■ | - ■ | |
| Broj za narudžbu | | 1.524-926.0 1.524-927.0 | 1.524-972.0 1.524-971.0 | 1.524-957.0 1.524-956.0 | 1.151-932.0 1.151-931.0 |
| Cijena | | 8.865,50 9.983,00 | 10.132,75 10.888,92 | 9.754,66 10.510,83 | 7.486,13 8.696,01 |

■ Sadržano u opsegu isporuke. Neobavezujuća preporučena prodajna cijena bez PDV-a.

HD SREDNJA KLASA



HD 7/14-4 M Plus
HD 7/14-4 MX Plus

Tehnički podaci

| | | |
|--------------------------|-------------|-----------------|
| Vrsta struje | Ph / V / Hz | 1 / 230 / 50 |
| Priključna snaga | kW | 3,4 |
| Količina prijenosa | l/h | 700 |
| Radni tlak | bar / MPa | 140 / 14 |
| Maks. ulazna temperatura | °C | 60 |
| Težina | kg | 39 42 |
| Dimenzije (D × Š × V) | mm | 400 × 456 × 960 |

Oprema

| | | |
|--------------------------------|----|---------------------------|
| Ručni pištolj za prskanje | | EASY!Force |
| Visokotlačno crijevo | m | 10 10 |
| Mlazna cijev | mm | 1050 |
| Trostruka mlaznica | | ručna primjena |
| Glodalo za čišćenje | | ■ ■ |
| Bubanj za visokotlačno crijevo | | - ■ |
| Broj za narudžbu | | 1.524-932.0 1.524-931.0 |
| Cijena | | 9.149,72 10.208,36 |

■ Sadržano u opsegu isporuke. Neobavezujuća preporučena prodajna cijena bez PDV-a.

JEDINICA PUMPE



HD 8/18-4 M PU

HD 7/17 M PU

HD 6/15 M PU

Tehnički podaci

| | | | | |
|--------------------------|-------------|-----------------|-----------------|-----------------|
| Vrsta struje | Ph / V / Hz | 3 / 400 / 50 | 3 / 400 / 50 | 1 / 230 / 50 |
| Priključna snaga | kW | 4,6 | 4,2 | 3,1 |
| Količina prijenosa | l/h | 760 | 700 | 560 |
| Radni tlak | bar / MPa | 30-180 / 3-18 | 170 / 17 | 150 / 15 |
| Maks. ulazna temperatura | °C | 60 | 60 | 60 |
| Težina | kg | 36 | 27 | 25 |
| Dimenzije (D × Š × V) | mm | 302 × 290 × 560 | 302 × 290 × 560 | 302 × 290 × 560 |

Oprema

| | | | | |
|--------------------------------|----|-------------|-------------|-------------|
| Ručni pištolj za prskanje | | - | - | - |
| Visokotlačno crijevo | m | - | - | - |
| Mlazna cijev | mm | - | - | - |
| Trostruka mlaznica | | - | - | - |
| Glodalo za čišćenje | | - | - | - |
| Bubanj za visokotlačno crijevo | | - | - | - |
| Broj za narudžbu | | 1.524-980.0 | 1.151-950.0 | 1.150-950.0 |
| Cijena | | 8.317,93 | 5.973,78 | 4.839,52 |

Neobavezujuća preporučena prodajna cijena bez PDV-a.

HD KOMPAKTNA KLASA



AKCIJA

HD 5/15 CX Plus + FR Classic

HD 6/13 C Plus + FR Classic

Tehnički podaci

| | | | |
|--------------------------|-------------|-----------------------------------|-----------------------------------|
| Vrsta struje | Ph / V / Hz | 3 / 400 / 50 | 3 / 400 / 50 |
| Priključna snaga | kW | 4,7 | 4,7 |
| Količina prijenosa | l/h | 240-700 | 240-700 |
| Radni tlak | bar / MPa | 20-175 / 2-17,5 | 20-175 / 2-17,5 |
| Maks. ulazna temperatura | °C | 60 | 60 |
| Težina | kg | 24 29 | 24 29 |
| Dimenzije (D × Š × V) | mm | 360 × 375 × 925 360 × 400 × 925 | 360 × 375 × 925 360 × 400 × 925 |

Oprema

| | | | |
|--------------------------------|----|----------------|----------------|
| Ručni pištolj za prskanje | | EASY!Force | EASY!Force |
| Visokotlačno crijevo | m | 15 | 10 |
| Mlazna cijev | mm | 840 | 840 |
| Trostruka mlaznica | | ručna primjena | ručna primjena |
| Glodalo za čišćenje | | ■ | ■ |
| Bubanj za visokotlačno crijevo | | ■ | - |
| Površinski čistač FR Classic | | ■ | ■ |
| Broj za narudžbu | | 1.520-934.0 | 1.520-953.0 |
| Cijena | | 4.917,00 | 5.746,93 |

■ Sadržano u opsegu isporuke. Neobavezujuća preporučena prodajna cijena bez PDV-a.

HD 5/15 C Plus
HD 5/15 CX PlusHD 5/12 C Plus
HD 5/12 CX Plus

Tehnički podaci

| | | | |
|--------------------------|-------------|-----------------------------------|-----------------------------------|
| Vrsta struje | Ph / V / Hz | 1 / 230 / 50 | 1 / 230 / 50 |
| Priključna snaga | kW | 2,8 | 2,5 |
| Količina prijenosa | l/h | 500 | 500 |
| Radni tlak | bar / MPa | 150 / 15 | 120 / 12 |
| Maks. ulazna temperatura | °C | 60 | 60 |
| Težina | kg | 25,2 27,5 | 23,7 26 |
| Dimenzije (D × Š × V) | mm | 380 × 360 × 930 380 × 370 × 930 | 380 × 360 × 930 380 × 370 × 930 |

Oprema

| | | | |
|--------------------------------|----|---------------------------|---------------------------|
| Ručni pištolj za prskanje | | EASY!Fo rce | EASY!Force |
| Visokotlačno crijevo | m | 10 15 | 10 15 |
| Mlazna cijev | mm | 850 | 850 |
| Trostruka mlaznica | | ručna primjena | ručna primjena |
| Glodalo za čišćenje | | ■ ■ | ■ ■ |
| Bubanj za visokotlačno crijevo | | - ■ | - ■ |
| Broj za narudžbu | | 1.520-931.0 1.520-932.0 | 1.520-901.0 1.520-902.0 |
| Cijena | | 3.717,55 4.313,55 | 4.839,52 5.671,31 |

■ Sadržano u opsegu isporuke. Neobavezujuća preporučena prodajna cijena bez PDV-a.

HD CAGE SPECIJALNA KLASA



HD 25/15-4 Cage Plus

HD 20/15-4 Cage Plus

HD 16/15-4 Cage Plus

| Tehnički podaci | | | |
|--------------------------|-------------|------------------|------------------|
| Vrsta struje | Ph / V / Hz | 3 / 400 / 50 | 3 / 400 / 50 |
| Priključna snaga | kW | 12,5 | 11 |
| Količina prijenosa | l/h | 500-2500 | 500-2000 |
| Radni tlak | bar / MPa | 30-150 / 3-15 | 30-150 / 3-15 |
| Maks. ulazna temperatura | °C | 60 | 60 |
| Težina | kg | 112 | 95 |
| Dimenzije (D x Š x V) | mm | 957 x 686 x 1080 | 957 x 686 x 1080 |

| Oprema | | | |
|---------------------------|----|----------------------|----------------------|
| Ručni pištolj za prskanje | | Industrijski pištolj | Industrijski pištolj |
| Visokotlačno crijevo | m | 15 | 15 |
| Mlazna cijev | mm | 1050 | 1050 |
| Power mlaznica | | ■ | ■ |
| Glodalo za čišćenje | | ■ | ■ |
| Broj za narudžbu | | 1.353-907.0 | 1.353-906.0 |
| Cijena | | 37.581,90 | 33.347,32 |

■ Sadržano u opsegu isporuke. Neobavezujuća preporučena prodajna cijena bez PDV-a.

HD CAGE SPECIJALNA KLASA



HD 10/16-4 Cage Ex



HD 10/15-4 Cage Food

| Tehnički podaci | | | |
|--------------------------|-------------|------------------|------------------|
| Vrsta struje | Ph / V / Hz | 3 / 400 / 50 | 3 / 400 / 50 |
| Priključna snaga | kW | 5,5 | 6,4 |
| Količina prijenosa | l/h | 1000 | 440-990 |
| Radni tlak | bar / MPa | 160 / 16 | 20-145 / 2-14,5 |
| Maks. ulazna temperatura | °C | 50 | 85 |
| Težina | kg | 111 | 68 |
| Dimenzije (D x Š x V) | mm | 980 x 720 x 1100 | 650 x 521 x 1100 |

| Oprema | | | |
|---------------------------|----|----------------------------------|--------------------|
| Ručni pištolj za prskanje | | EASY!Force zaštita od eksplozije | EASY!Force Food |
| Visokotlačno crijevo | m | 10 | 10 |
| Mlazna cijev | mm | 1050 | 1050 |
| Power mlaznica | | ■ | ■ |
| Glodalo za čišćenje | | - | - |
| Broj za narudžbu | | 1.353-904.0 | 1.353-908.0 |
| Cijena | | 54.936,11 | 33.649,79 |

■ Sadržano u opsegu isporuke. Neobavezujuća preporučena prodajna cijena bez PDV-a.



HD 10/25-4 Cage Plus



HD 715

| Tehnički podaci | | | |
|--------------------------|-------------|------------------|-----------------|
| Vrsta struje | Ph / V / Hz | 3 / 400 / 50 | 3 / 400 / 50 |
| Priključna snaga | kW | 9,2 | 4,7 |
| Količina prijenosa | l/h | 1000 | 250-700 |
| Radni tlak | bar / MPa | 250 / 25 | 10-150 / 1-15 |
| Maks. tlak | bar / MPa | 273 / 27,3 | - |
| Maks. ulazna temperatura | °C | 60 | 60 |
| Težina | kg | 62 | 29 |
| Dimenzije (D x Š x V) | mm | 547 x 543 x 1104 | 500 x 310 x 350 |

| Oprema | | | |
|---------------------------|----|---------------------|---------------------|
| Ručni pištolj za prskanje | | EASY!Force Advanced | EASY!Force Advanced |
| Visokotlačno crijevo | m | 10 | 15 |
| Mlazna cijev | mm | 1050 | 850 |
| Power mlaznica | | ■ | - |
| Trostruka mlaznica | | - | beskontaktna |
| Glodalo za čišćenje | | ■ | - |
| Broj za narudžbu | | 1.353-902.0 | 1.353-909.0 |
| Cijena | | 16.068,72 | 8.317,93 |

■ Sadržano u opsegu isporuke. Neobavezujuća preporučena prodajna cijena bez PDV-a.



HD 7/10 CX F

| Tehnički podaci | | | |
|--------------------------|-------------|-----------------|-----------------|
| Vrsta struje | Ph / V / Hz | 3 / 400 / 50 | 3 / 400 / 50 |
| Priključna snaga | kW | 4,5 | 4,5 |
| Količina prijenosa | l/h | 250-700 | 250-700 |
| Radni tlak | bar / MPa | 10-100 / 1-10 | 10-100 / 1-10 |
| Maks. ulazna temperatura | °C | 80 | 80 |
| Težina | kg | 31,3 | 31,3 |
| Dimenzije (D x Š x V) | mm | 360 x 375 x 925 | 360 x 375 x 925 |

| Oprema | | | |
|--------------------------------|----|--------------------|--------------------|
| Ručni pištolj za prskanje | | EASY!Force Food | EASY!Force Food |
| Visokotlačno crijevo | m | 15 | 15 |
| Mlazna cijev | mm | 850 | 850 |
| Trostruka mlaznica | | ručna primjena | ručna primjena |
| Glodalo za čišćenje | | - | - |
| Bubanj za visokotlačno crijevo | | ■ | ■ |
| Broj za narudžbu | | 1.151-906.0 | 1.151-906.0 |
| Cijena | | 9.716,85 | 9.716,85 |

■ Sadržano u opsegu isporuke. Neobavezujuća preporučena prodajna cijena bez PDV-a.

HD ADVANCED S MOTOROM S UNUTARNJIM IZGARANJEM



HD 9/23 De

HD 9/23 G

HD 7/15 G

| Tehnički podaci | | HD 9/23 De | HD 9/23 G | HD 7/15 G |
|---------------------------------|------------------|---------------------|---------------------|---------------------|
| Proizvođač motora | | Yanmar | Honda | Honda |
| Tip motora | | L 100 N / Dizel | GX 390 / Benzin | GX 160 / Benzin |
| Snaga motora | kW / KS | 7,4 / 10 | 9,5 / 13 | 4 / 5,5 |
| Količina prijenosa | l/h | 400-930 | 400-930 | 650 |
| Radni tlak | bar / MPa | 40-230 / 4-23 | 40-230 / 4-23 | 150 / 15 |
| Maks. ulazna temperatura | °C | 60 | 60 | 60 |
| Težina | kg | 108 | 71 | 35 |
| Dimenzije (D × Š × V) | mm | 870 × 725 × 1170 | 870 × 725 × 1170 | 800 × 620 × 1105 |
| Oprema | | | | |
| Ručni pištolj za prskanje | | EASY!Force Advanced | EASY!Force Advanced | EASY!Force Advanced |
| Visokotlačno crijevo | m | 15 | 15 | 10 |
| Mlazna cijev | mm | 1050 | 1050 | 850 |
| Power mlaznica | | ■ | ■ | ■ |
| Opcionalni Cage-zaštitni okvir* | | ■ | ■ | ■ |
| Opcionalni bubanj za crijevo* | | ■ | ■ | ■ |
| Broj za narudžbu | | 1.187-907.0 | 1.187-906.0 | 1.187-903.0 |
| Cijena | | 37.203,81 | 21.853,46 | 13.081,83 |

■ Sadržano u opsegu isporuke. * Mogući pribor. Neobavezujuća preporučena prodajna cijena bez PDV-a.



HD 728 B Cage

| Tehnički podaci | | HD 728 B Cage |
|---------------------------------|------------------|---------------------|
| Proizvođač motora | | Honda |
| Tip motora | | GX 160 / Benzin |
| Snaga motora | kW / KS | 3,6 / 5,5 |
| Količina prijenosa | l/h | 650 |
| Radni tlak | bar / MPa | 150 / 15 |
| Maks. ulazna temperatura | °C | 60 |
| Težina | kg | 28 |
| Dimenzije (D × Š × V) | mm | 570 × 434 × 430 |
| Oprema | | |
| Ručni pištolj za prskanje | | EASY!Force Advanced |
| Visokotlačno crijevo | m | 10 |
| Mlazna cijev | mm | 550 |
| Power mlaznica | | - |
| Opcionalni Cage-zaštitni okvir* | | - |
| Opcionalni bubanj za crijevo* | | - |
| Broj za narudžbu | | 1.187-908.0 |
| Cijena | | 13.384,30 |

■ Sadržano u opsegu isporuke. * Mogući pribor. Neobavezujuća preporučena prodajna cijena bez PDV-a.

UREĐAJ iSolar



iSolar 400

iSolar 800

Osiguranje od pada

| Tehnički podaci | | iSolar 400 | iSolar 800 | Osiguranje od pada |
|---|------------|----------------------------------|----------------------------------|--------------------|
| Težina | kg | 2,8 | 7 | - |
| Radna širina | mm | 400 | 800 | - |
| Količina prijenosa uređaj s HD / HDS | l/h | 700-1000 / 1100-1300 | 700-1000 / 1100-1300 | - |
| Dužina | m | - | - | - |
| Priključak | | M 18 × 1,5 IG | M 18 × 1,5 IG | - |
| Materijal | | - | - | - |
| Oprema | | | | |
| Potreban pribor, unutarnje visokotlačno crijevo | | - | - | - |
| Preklopni zglobovi | | □ (6.399-735.0) | ■ | - |
| Kutija za spremanje | | - | - | ■ |
| Broj za narudžbu | | 6.368-456.0 6.368-457.0 | 6.368-454.0 6.368-455.0 | 6.988-152.0 |
| Cijena | | 2.722,23 2.722,23 | 7.108,05 7.108,05 | 3.062,51 |

■ Sadržano u opsegu isporuke. □ Mogući pribor. Neobavezujuća preporučena prodajna cijena bez PDV-a.

iSolar TL 7 H

iSolar TL 10 H | TL 10 C

iSolar TL 14 H

| Tehnički podaci | | iSolar TL 7 H | iSolar TL 10 H TL 10 C | iSolar TL 14 H |
|---|------------|-------------------------------|----------------------------------|-------------------------------|
| Težina | kg | 3,5 | 4 3,7 | 5 |
| Radna širina | mm | - | - | - |
| Količina prijenosa uređaja | l/h | - | - | - |
| Dužina | m | 1,8-7,2 | 2,4-10,2 | 2,4-14 |
| Priključak | | M 18 × 1,5 AG / M 22 × 1,5 AG | M 18 × 1,5 AG / M 22 × 1,5 AG | M 18 × 1,5 AG / M 22 × 1,5 AG |
| Materijal | | Hibridni | Hibridni Karbon | Karbon |
| Oprema | | | | |
| Potreban pribor, unutarnje visokotlačno crijevo | | 6.392-978.0 | 6.392-977.0 | 6.392-976.0 |
| Segmenti šipke | | 5 | 5 | 7 |
| Kutija za spremanje | | - | - | - |
| Broj za narudžbu s EASY!Lock | | 4.110-004.0 | 4.110-003.0 4.110-007.0 | 4.110-002.0 |
| Cijena | | 5.368,84 | 7.032,43 11.871,95 | 19.206,85 |

Neobavezujuća preporučena prodajna cijena bez PDV-a.

OMEKŠAVANJE VODE



| | | WS 50 | WS 100 | WS Regenerator |
|----------------------------------|-----|--------------------|--------------------|--------------------|
| Tehnički podaci | | | | |
| Težina | kg | 35 | 40 | 5,8 |
| Dimenzije (D x Š x V) | mm | 550 x 550 x 1030 | 550 x 550 x 1030 | 250 x 300 x 460 |
| Dolazni tlak | bar | 0-10 | 0-10 | - |
| Radna temperatura | °C | 1-50 | 1-50 | - |
| Kapacitet (na 10 °dH) | l | 5000 | 10000 | - |
| Regeneracija | h | - | - | 2 |
| Oprema | | | | |
| Fini filter za vodu | ■ | ■ | ■ | - |
| Pražnjenje zaštite od smrzavanja | ■ | ■ | ■ | - |
| Kotači sa zračnicama | ■ | ■ | ■ | - |
| Vodeni sat | ■ | ■ | ■ | - |
| Cijevni odvajač | □ | □ | □ | - |
| Broj za narudžbu | | 6.368-463.0 | 6.368-464.0 | 6.368-465.0 |
| Cijena | | 12.098,80 | 13.913,62 | 13.233,06 |

■ Sadržano u opsegu isporuke. □ Mogući pribor. Neobavezujuća preporučena prodajna cijena bez PDV-a.

ČISTAČ BAČVI



Čistač bačvi BC 14/12

| | | |
|--------------------------|-------------|---------------------|
| Tehnički podaci | | |
| Radni tlak | bar / MPa | maks. 120 / 12 |
| Količina prijenosa | l/h | 600-1400 |
| Potrošnja struje | Ph / V / Hz | 1 / 115-240 / 50/60 |
| Maks. ulazna temperatura | °C | 80 |
| Priključna snaga | W | 40 |
| Okretaji | 1/min | 62 |
| Ciklus čišćenja | s | 36 |
| Min. otvor spremnika | mm | 40 |
| Težina | kg | 4,8 |
| Maks. dubina uranjanja | mm | 900 |
| Oprema | | |
| Mrežni dio | ■ | |
| Kompleti mlaznica | ■ | |
| Fleksibilna usisna cijev | | 350 mm |
| Usisna cijev | | 300 mm |
| Usisna cijev | | 350 mm |
| Usisna cijev | | 550 mm |
| Produžni kabel | | 10 m |
| Broj za narudžbu | | 2.112-020.0 |
| Cijena | | 16.976,13 |

■ Sadržano u opsegu isporuke. Neobavezujuća preporučena prodajna cijena bez PDV-a.

VISOKI TLAK NA POVLAČENJE

Kärcher stacionarni visokotlačni uređaji ispunjavaju očekivanja u različitim branšama i primjenama svojom velikom snagom, učinkovitošću i dugim životnim vijekom. U klasična područja primjene ubrajaju se primjerice zanatska i industrijska prerada hrane, automobilska industrija, radionice za servisiranje teretnih vozila, kemijska i metaloprerađivačka industrija, komunalni objekti kao što su bazeni i servisne hale te uzgoj stoke i njega vozila u poljoprivredi.

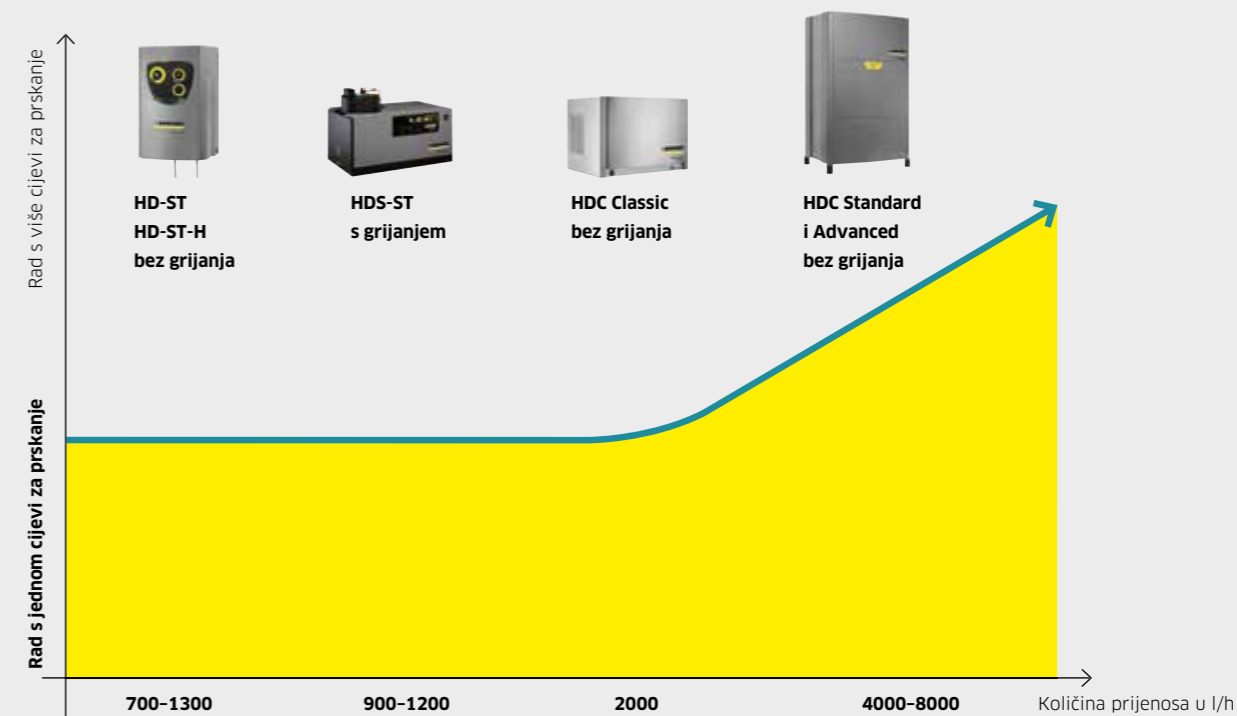

Rad s jednom cijevi za prskanje

Stacionarni visokotlačni uređaji za rad s jednom cijevi za prskanje omogućuju instaliranje više mjesta uzorkovanja, međutim moguće je raditi s hladnom ili vrućom vodom samo na jednom mjestu uzorkovanja. Stoga su ovi uređaji naročito prikladni za male i srednje velike pogone, primjerice u automobilskoj i prehrambenoj industriji ili poljoprivredi.

Rad s više cijevi za prskanje

Kod povećanih zahtjeva za čišćenje Kärcher nudi rješenja koja omogućuju čišćenje istodobno na svakom željenom mjestu. Od glavne opskrbe jedinice voda pod visokim tlakom se dovodi preko sustava cjevovoda do fiksno instaliranih mjesta uzorkovanja i tamo je raspoloživa po potrebi i u neograničenim količinama. Univerzalan, svestran i pritom učinkovit, siguran i ekonomičan.

STACIONARNI HDS - RAD S JEDNOM CIJEVI ZA PRSKANJE



HDS 12/14-4 ST

HDS 12/14-4 ST Gas

HDS 12/14-4 ST Gas LPG

Tehnički podaci

| | Ph / V / Hz | 3 / 400 / 50 | 3 / 400 / 50 | 3 / 400 / 50 |
|---|-------------|------------------|-------------------|-------------------|
| Vrsta struje | Ph / V / Hz | 3 / 400 / 50 | 3 / 400 / 50 | 3 / 400 / 50 |
| Priključna snaga | kW | 7,5 | 7,5 | 7,5 |
| Količina prijenosa | l/h | 600-1200 | 600-1200 | 600-1200 |
| Radni tlak | bar / MPa | 30-140 / 3-14 | 30-140 / 3-14 | 30-140 / 3-14 |
| Maks. temperatura | °C | 155 / 80 | 98 | 98 |
| Težina | kg | 160 | 170 | 170 |
| Dimenzije (D × Š × V) | mm | 1110 × 565 × 700 | 1110 × 565 × 1080 | 1110 × 565 × 1080 |
| Potrošnja goriva/plina puno opterećenje | kg/h | 7,3 | 8,9 | 7,2 |

Oprema

| | | | |
|-----------------------------|-------------|-------------|-------------|
| Tlačno rasterećenje sustava | ■ | ■ | ■ |
| Nadzor plamena | ■ | ■ | ■ |
| Broj za narudžbu | 1.699-921.0 | 1.251-901.0 | 1.251-902.0 |
| Cijena | na upit | na upit | na upit |

■ Sadržano u opsegu isporuke.

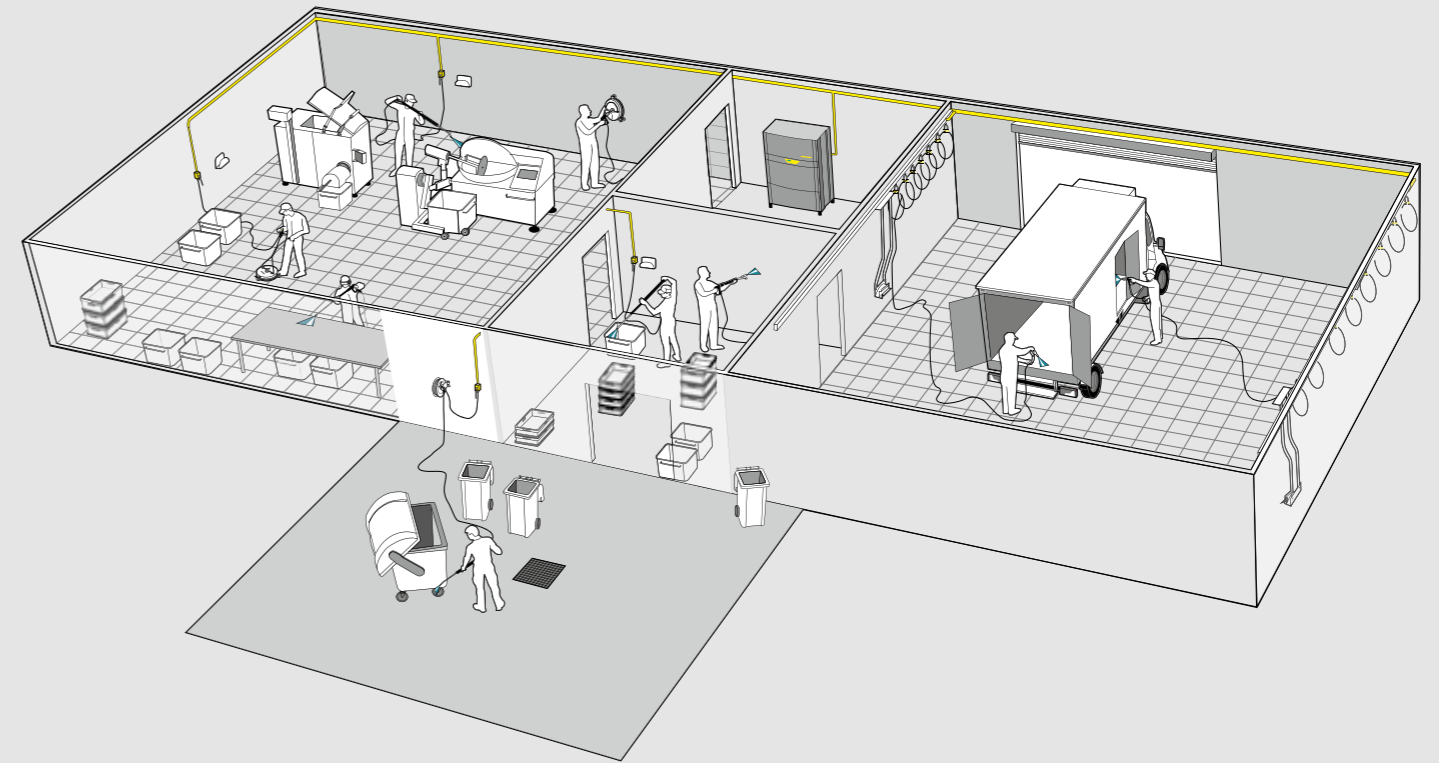

HDS 9/14-4 ST

HDS 9/16-4 ST Gas

Tehnički podaci

| | Ph / V / Hz | 3 / 400 / 50 | 3 / 400 / 50 |
|---|-------------|------------------|------------------|
| Vrsta struje | Ph / V / Hz | 3 / 400 / 50 | 3 / 400 / 50 |
| Priključna snaga | kW | 6,4 | 6,4 |
| Količina prijenosa | l/h | 500-930 | 500-960 |
| Radni tlak | bar / MPa | 30-140 / 3-14 | 30-160 / 3-16 |
| Maks. temperatura | °C | 155 / 80 | 98 |
| Težina | kg | 140 | 160 |
| Dimenzije (D × Š × V) | mm | 1110 × 565 × 690 | 1110 × 565 × 970 |
| Potrošnja goriva/plina puno opterećenje | kg/h | 5,8 | 7,2 |

Oprema

| | | |
|-----------------------------|-------------|-------------|
| Tlačno rasterećenje sustava | ■ | ■ |
| Nadzor plamena | ■ | ■ |
| Broj za narudžbu | 1.698-917.0 | 1.251-900.0 |
| Cijena | na upit | na upit |

■ Sadržano u opsegu isporuke.

HDC ADVANCED / STANDARD - RAD S VIŠE CIJEVI ZA PRSKANJE



HDC Advanced

HDC Standard

Tehnički podaci

| | | HDC Advanced | HDC Standard |
|--------------------------|-----------|-------------------|-------------------|
| Količina prijenosa | I/h | 700-12000 | 700-8000 |
| Maks. tlak | bar / MPa | 100 / 10 | 80-160 / 8-16 |
| Broj pumpi | Kom. | 2 / 4 | 2 / 4 |
| Broj strujnih faza | Ph | 3 | 3 |
| Napon | V | 400 | 400 |
| Frekvencija | Hz | 50 | 50 |
| Priključna snaga | kW | 11 / 44 | 11 / 44 |
| Maks. ulazna temperatura | °C | 85 | 85 |
| Težina | kg | 310 / 610 | 310 / 610 |
| Dimenzije (D × Š × V) | mm | 1150 × 750 × 1840 | 1150 × 750 × 1840 |

Individualna konfiguracija opreme

Okvir:

| | | |
|---------------------------|--------------------------|--------------------------|
| Čelik, praškasto premazan | <input type="checkbox"/> | <input type="checkbox"/> |
| Plemeniti čelik | <input type="checkbox"/> | <input type="checkbox"/> |

Oplata:

| | | |
|---------------------------|--------------------------|--------------------------|
| Čelik, praškasto premazan | <input type="checkbox"/> | <input type="checkbox"/> |
| Plemeniti čelik | <input type="checkbox"/> | <input type="checkbox"/> |

| | | |
|------------------|-------------|-------------|
| Broj za narudžbu | 1.509-502.2 | 1.509-500.2 |
|------------------|-------------|-------------|

| | | |
|--------|---------|---------|
| Cijena | na upit | na upit |
|--------|---------|---------|

Mogući pribor.

HDC CLASSIC - RAD S VIŠE CIJEVI ZA PRSKANJE



HDC Classic

Tehnički podaci

| | | HDC Classic |
|--------------------------|-----------|-----------------|
| Količina prijenosa | I/h | 700-2000 |
| Maks. tlak | bar / MPa | 80-160 / 8-16 |
| Broj pumpi | Kom. | 1 |
| Broj strujnih faza | Ph | 3 |
| Napon | V | 400 |
| Frekvencija | Hz | 50 |
| Priključna snaga | kW | 11 / 5,5 |
| Maks. ulazna temperatura | °C | 85 |
| Težina | kg | 150 / 135 |
| Dimenzije (D × Š × V) | mm | 860 × 595 × 580 |

Individualna konfiguracija opreme

Okvir:

| | | |
|---------------------------|--------------------------|--------------------------|
| Čelik, praškasto premazan | <input type="checkbox"/> | <input type="checkbox"/> |
| Plemeniti čelik | <input type="checkbox"/> | <input type="checkbox"/> |

Oplata:

| | | |
|---------------------------|--------------------------|--------------------------|
| Čelik, praškasto premazan | <input type="checkbox"/> | <input type="checkbox"/> |
| Plemeniti čelik | <input type="checkbox"/> | <input type="checkbox"/> |

| | | |
|------------------|-------------|--|
| Broj za narudžbu | 1.509-501.2 | |
|------------------|-------------|--|

| | | |
|--------|---------|--|
| Cijena | na upit | |
|--------|---------|--|

Mogući pribor.

INDIVIDUALNA KONFIGURACIJA

Izvedba H s ulaznom temperaturom vode do 85 °C

Okvir i kućište: praškasto premazan ili od plemenitog čelika

Setovi za nadogradnju:

Uređaj za doziranje tekućeg omekšivača vode
Zaštita od rada na suho
Automatsko tlačno rasterećenje
Brojilo radnih sati

Osnovne varijante:

HD 13/12-4 ST
HD 9/18-4 ST
HD 7/16-4 ST



Sredstva za čišćenje i daljinsko upravljanje:

Priprema daljinskog upravljanja za doziranje 1 sredstva za čišćenje pod niskim tlakom
Priprema daljinskog upravljanja za doziranje 1 sredstva za čišćenje pod visokim tlakom
Priprema daljinskog upravljanja za doziranje 2 sredstva za čišćenje pod niskim tlakom
Priprema daljinskog upravljanja za doziranje 2 sredstva za čišćenje pod visokim tlakom



Uređaj za doziranje tekući omekšivač vode

Za zaštitu pumpe od stvaranja kamenca u pogonu s vrućom vodom.



Automatsko tlačno rasterećenje

Rasterećuje sve komponente pod visokim tlakom i smanjuje habanje.



Zaštita od rada na suho

Isključuje visokotlačnu pumpu u slučaju nedovoljne ulazne količine vode i štiti je od oštećenja.



Brojilo radnih sati

Prikazuje broj sati rada uređaja.

STACIONARNI HD - RAD S JEDNOM CIJEVI ZA PRSKANJE



| | | HD 13/12-4 ST | HD 9/18-4 ST | HD 7/16-4 ST | HWE 860 |
|------------------------------|-------------|---------------------|---------------------|---------------------|--------------------|
| Tehnički podaci | | | | | |
| Vrsta struje | Ph / V / Hz | 3 / 400 / 50 | 3 / 400 / 50 | 3 / 400 / 50 | 3 / 400 / 50 |
| Količina prijenosa | l/h | 650-1300 | 460-900 | 300-700 | najmanje 1000 |
| Radni tlak | bar / MPa | 30-120 / 3-12 | 40-180 / 4-18 | 30-160 / 3-16 | - |
| Maks. tlak | bar / MPa | 150 / 15 | 210 / 21 | 190 / 19 | - |
| Maks. ulazna temperatura | °C | 70 | 70 | 70 | 80 |
| Priključna snaga | kW | 6,4 | 6,4 | 4,4 | 24 |
| Težina | kg | 72 | 62,5 | 53 | 42 |
| Dimenzije (D x Š x V) | mm | 533 x 790 x 420 | 533 x 790 x 420 | 533 x 790 x 420 | 440 x 508 x 751 |
| Oprema - Standard | | | | | |
| Ručni pištolj za prskanje | | EASY!Force Advanced | EASY!Force Advanced | EASY!Force Advanced | - |
| Visokotlačno crijevo | m | 10 | 10 | 10 | - |
| Mlazna cijev | mm | 1050 | 1050 | 1050 | - |
| Trostruka mlaznica | | ■ ručna primjena | ■ ručna primjena | ■ ručna primjena | - |
| Pripremljen za Servo Control | | ■ | ■ | ■ | - |
| Broj za narudžbu | | 1.524-950.2 | 1.524-950.2 | 1.524-950.2 | 3.070-030.0 |
| Cijena | | na upit | na upit | na upit | 28.356,56 |

■ Sadržano u opsegu isporuke. Neobavezujuća preporučena prodajna cijena bez PDV-a.

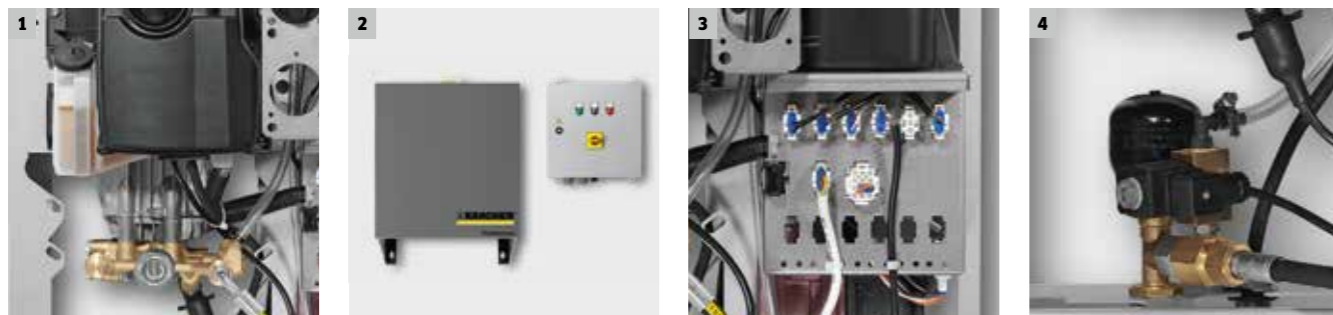

1 Individualna konfiguracija

- Za niske troškove investiranja: jednostavno odaberite osnovni uređaj i potražite potrebna svojstva opreme.
- Više od 50 dijelova pribora za savršeno uređenje mjesta uzimanja.

2 Visok stupanj učinkovitosti čišćenja zbog dovoda vruće vode

- Do 70 °C temperature dovoda vode već u osnovnoj varijanti.
- HWE 860 se može opcijски upotrijebiti za opskrbu visokotlačnog čistača vrućom vodom.

3 Većina svojstva opremljenosti i dijelova pribora mogu se bez problema nadograditi u svakom trenutku

- Mnoga svojstva opremljenosti mogu se nadograditi u svakom trenutku.
- Minimalan trošak za montažu.
- Jednostavan sustav Plug 'n' Play.

4 Dugotrajnost i očuvanje vrijednosti

- Sporohodni 4-polni elektromotor.
- Otporni keramički klipovi.
- Veliki tlačni spremnik štiti sve tlačno opterećene komponente.



JOŠ VEĆA SNAGA ZA ZAHTJEVNE ZADATKE: EKSTRAVISOKOTLAČNI ČISTAČI KÄRCHER

Ujedinili smo kompetencije proizvođača Kärcher i WOMA kako bismo vam mogli pružiti savršene ekstravisokotlačne čistače za najteže primjene u industriji i građevini. Rezultat su nove klase UHP (Ultra High Pressure) čiji spektar kompaktnih ekstravisokotlačnih uređaja seže od radnog tlaka od 350 bar do superklase s radnim tlakom većim od 2800 bar.

Visokoučinske industrijske pumpe upotrijebljene za to potječu između ostaloga iz našeg centra kompetencije WOMA.



UHP super klasa

Klasa superlativa: snage do 125 kW, radnog tlaka do 2800 bar i količine potisnute vode do 72 litara u minuti.

UHP srednja klasa

Ekstremno snažni uređaji pokrivaju spektar snage između 30 kW i 75 kW i tako postižu radni tlak do 1000 bar.

UHP kompaktna klasa

Početni uređaji u klasama UHP. Robusni i fleksibilni uređaji s kavezom snagom do 30 kW generiraju radni tlak do 1000 bar.



Evo kako ćete ispravno pročitati nazive uređaja:

| Tip uređaja | Protok | Radni tlak | Motor | Pogon | Oprema |
|--|-------------|------------|--------------|---|--|
| Primjer: HD | 18 | / 50 | -4 | | |
| HD = visokotlačni čistač (hladna voda) | × 100 u l/h | u MPa | -4 = 4-polni | Ge = Gasoline Engine, benzin De = Diesel Engine, dizel | Cage = robusan okvir od cijevi Skid = stacionarno okvirno postolje Classic = jednostavna oprema Adv = Advanced, napredna oprema |
| HDW = visokotlačni čistač WOMA (hladna voda) | | | | | |

UHP KOMPAKTNA KLASA



Uklanja i najtvrdokorniju prljavštinu

Čak i najtvrdokornija prljavština ne može izdržati radni tlak do 1000 bar našeg novog ekstravisokotlačnog uređaja HD 9/100 impresivne snage čišćenja uz istovremeno nisku potrošnju vode. To osigurava snažna industrijska visokotlačna crpka WOMA koja oduševljava visokim stupnjem volumetrijske učinkovitosti. Fleksibilan uređaj primjenjiv je za razne primjene.

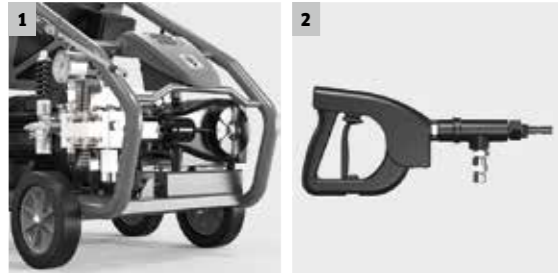

1 Snažna industrijska visokotlačna crpka

- Klip od tvrdog metala za dug vijek trajanja.
- Konstrukcija prilagođena za servis, za jednostavnu zamjenu potrošnih dijelova kao što su ventili, brtve ili klipovi.

2 Praktičan pištolj WOMA

- Ergonomska ručka i mala težina za rukovanje prilagođeno korisniku.
- Rad bez umaranja zahvaljujući smanjenim silama povlačenja.

HD 9/100-4 Cage Advanced

HD 9/100-4 Cage Classic

- Tlačni rasteretni ventil za jednostavno i praktično rukovanje
- Serijska pumpa za potiskivanje vode
- Serijsko osiguranje od nedostatka vode

- Serijska pumpa za potiskivanje vode
- Serijsko osiguranje od nedostatka vode

Tehnički podaci

| | Ph / V / Hz | 3 / 380-415 / 50 | 3 / 380-415 / 50 |
|--------------------------|-------------|-------------------|-------------------|
| Vrsta struje | Ph / V / Hz | 3 / 380-415 / 50 | 3 / 380-415 / 50 |
| Priključna snaga | kW | 30 | 30 |
| Količina prijenosa | l/h | 900 | 900 |
| Radni tlak | bar / MPa | 1000 / 100 | 1000 / 100 |
| Maks. tlak | bar / MPa | 1150 / 115 | 1150 / 115 |
| Maks. ulazna temperatura | °C | 60 | 60 |
| Težina | kg | 400 | 390 |
| Dimenzije (D × Š × V) | | 1385 × 790 × 1090 | 1385 × 790 × 1090 |

Oprema

| | | UHP pištolj (Dry Shut) | UHP pištolj (Dump Gun) |
|--------------------------------|----|----------------------------|----------------------------|
| Ručni pištolj za prskanje | | UHP pištolj (Dry Shut) | UHP pištolj (Dump Gun) |
| Visokotlačno crijevo | m | 20 | 20 |
| Mlazna cijev | mm | 750 | 750 |
| Mlaznica | | Mlaznica s okruglim mlazom | Mlaznica s okruglim mlazom |
| Integrirani filter za vodu | ■ | ■ | ■ |
| Automatsko tlačno rasterećenje | ■ | ■ | ■ |
| Osiguranje od nedostatka vode | ■ | ■ | ■ |
| Broj za narudžbu | | 1.812-002.0 | 1.812-000.0 |
| Cijena | | na upit | na upit |

■ Sadržano u opsegu isporuke.

UHP KOMPAKTNA KLASA



Za maksimalan površinski učinak

Fleksibilno primjenjiv i mobilan model iz naše kompaktne klase UHP razvijen je za prljavštinu na velikim površinama i oduševljava ravnim mogućnostima primjene. Radni tlak od 500 bar i protok vode od 1800 l/h daju snagu čišćenja od 30 kW koja jamči najbolje rezultate čak i na velikim površinama. Pritom jedinica kućišta pouzdano štiti uređaj čak i tijekom najtežih zahvata.



1 Tlačni rasteretni ventil

- Tlačni rasteretni ventil smanjuje tlak u crijevu tako da ono postaje savitljivo dok je pištolj zatvoren.
- Sprečava nagao povratni udar jer se tlak polako povećava pri izvlačenju pištolja.

2 Velika mobilnost

- Veliki kotači i optimalno težište osiguravaju veliku mobilnost uređaja - unatoč veličini.
- Praktična kuka za dizalicu dopušta jednostavan transport, čak i na neprohodnom terenu.

HD 18/50-4 Cage Adv

HD 18/50-4 Cage Classic

- Automatsko tlačno rasterećenje
- Pumpa za potiskivanje vode (opcija)
- Serijsko osiguranje od nedostatka vode

- Pumpa za potiskivanje vode (opcija)
- Serijsko osiguranje od nedostatka vode

Tehnički podaci

| | Ph / V / Hz | 3 / 380-415 / 50 | 3 / 380-415 / 50 |
|--------------------------|-------------|-------------------|-------------------|
| Vrsta struje | Ph / V / Hz | 3 / 380-415 / 50 | 3 / 380-415 / 50 |
| Priključna snaga | kW | 30 | 30 |
| Količina prijenosa | l/h | 1800 | 1800 |
| Radni tlak | bar / MPa | 500 / 50 | 500 / 50 |
| Maks. tlak | bar / MPa | 620 / 62 | 620 / 62 |
| Maks. ulazna temperatura | °C | maks. 60 | maks. 60 |
| Težina | kg | 310 | 310 |
| Dimenzije (D × Š × V) | mm | 1320 × 780 × 1090 | 1320 × 780 × 1090 |

Oprema

| | | Industrijski pištolj | Industrijski pištolj |
|--------------------------------|----|----------------------|----------------------|
| Ručni pištolj za prskanje | | Industrijski pištolj | Industrijski pištolj |
| Visokotlačno crijevo | m | 20 / Heavy duty | 20 / Heavy duty |
| Mlazna cijev | mm | 700 | 700 |
| Mlaznica | | Power mlaznica | Power mlaznica |
| Integrirani filter za vodu | ■ | ■ | ■ |
| Automatsko tlačno rasterećenje | ■ | ■ | - |
| Osiguranje od nedostatka vode | ■ | ■ | ■ |
| Broj za narudžbu | | 1.367-162.0 | 1.367-160.0 |
| Cijena | | na upit | na upit |

■ Sadržano u opsegu isporuke.

UHP KOMPAKTNA KLASA



Ulazak u svijet ekstravisokotlačnih uređaja

S radnim tlakom od 350 do 500 bar ovi se uređaji ubrajaju u početne modele u kompaktnoj klasi UHP. Dizajn kućišta čvrst je za uzimanje, nepopustljiv na prljavštinu, siguran za manevriranje dizalicom i vrlo se jednostavno transportira po inteligentnom principu kolica s vrećama.



1 Ekstravisokoučinkovita pumpa s koljenastim vratilom

- Pouzdana i dugotrajna: ekstravisokoučinkovita pumpa s koljenastim vratilom Kärcher osigurava optimalan tlak.

2 Sigurno spremanje

- Pribor i alat spremaju se u zaštićeni pretinac. Tako je uvijek sve pospremljeno.

HD 9/50-4 Cage

HD 13/35-4 Cage

- Robustan industrijski pištolje
- Osiguranje od nedostatka vode (opcija)

- Robustan industrijski pištolje
- Osiguranje od nedostatka vode (opcija)

| Tehnički podaci | | HD 9/50-4 Cage | HD 13/35-4 Cage |
|--------------------------|-------------|-----------------|-----------------|
| Vrsta struje | Ph / V / Hz | 3 / 400 / 50 | 3 / 400 / 50 |
| Priključna snaga | kW | 15 | 15 |
| Količina prijenosa | l/h | 500-900 | 500-1300 |
| Radni tlak | bar / MPa | 150-500 / 15-50 | 100-350 / 10-35 |
| Maks. tlak | bar / MPa | 640 / 64 | 450 / 45 |
| Maks. ulazna temperatura | °C | 60 | 60 |
| Težina | kg | 190 | 190 |
| Dimenzije (D × Š × V) | mm | 930 × 800 × 920 | 930 × 800 × 920 |

| Oprema | | HD 9/50-4 Cage | HD 13/35-4 Cage |
|--------------------------------|----|----------------------|----------------------|
| Ručni pištolj za prskanje | | Industrijski pištolj | Industrijski pištolj |
| Visokotlačno crijevo | m | 10 / Heavy duty | 10 / Heavy duty |
| Mlazna cijev | mm | 700 | 700 |
| Mlaznica | | Power mlaznica | Power mlaznica |
| Integrirani filter za vodu | | ■ | ■ |
| Automatsko tlačno rasterećenje | | - | - |
| Osiguranje od nedostatka vode | | - | - |
| Broj za narudžbu | | 1.367-156.0 | 1.367-154.0 |
| Cijena | | 58.754,80 | 54.217,75 |

■ Sadržano u opsegu isporuke. Neobavezujuća preporučena prodajna cijena bez PDV-a.

UHP KOMPAKTNA KLASA



Maksimalna fleksibilnost kod teških zahvata

Štedljiv i pouzdan motor s unutarnjim izgaranjem ostvaruje maksimalan stupanj nepopustljivosti. Zahvaljujući tlaku vodu od 350 ili 500 bar uređaj bez problema svladava čak i najteže zadatke čišćenja i izdržava čak i najteže izazove.



1 Industrijski ručni pištolj za prskanje

- Robustan i dugotrajna: novi industrijski ručni pištolj za prskanje proizvođača Kärcher koncipiran je specijalno za najteže uvjete uporabe.

2 Regulacija broja okretaja

- U načinu rada mirovanje automatski se smanjuje broj okretaja. To čuva motor te istovremeno šteti energiju.

HD 9/50 Ge Cage

HD 13/35 Ge Cage

- Robustan industrijski pištolje
- Osiguranje od nedostatka vode (opcija)
- Regulacija broja okretaja

- Robustan industrijski pištolje
- Osiguranje od nedostatka vode (opcija)
- Regulacija broja okretaja

| Tehnički podaci | | HD 9/50 Ge Cage | HD 13/35 Ge Cage |
|--------------------------|-----------|-----------------|------------------|
| Proizvođač motora | | Honda | Honda |
| Tip motora | | GX 660/benzin | GX 660/benzin |
| Snaga motora | kW | 16 | 16 |
| Količina prijenosa | l/h | 500-900 | 500-1300 |
| Radni tlak | bar / MPa | 150-500 / 15-50 | 100-350 / 10-35 |
| Maks. tlak | bar / MPa | 640 / 64 | 450 / 45 |
| Maks. ulazna temperatura | °C | 60 | 60 |
| Težina | kg | 135 | 135 |
| Dimenzije (D × Š × V) | mm | 930 × 800 × 920 | 930 × 800 × 920 |

| Oprema | | HD 9/50 Ge Cage | HD 13/35 Ge Cage |
|--------------------------------|----|----------------------|----------------------|
| Ručni pištolj za prskanje | | Industrijski pištolj | Industrijski pištolj |
| Visokotlačno crijevo | m | 10 / Heavy duty | 10 / Heavy duty |
| Mlazna cijev | mm | 700 | 700 |
| Mlaznica | | Power mlaznica | Power mlaznica |
| Integrirani filter za vodu | | ■ | ■ |
| Automatsko tlačno rasterećenje | | - | - |
| Osiguranje od nedostatka vode | | - | - |
| Broj za narudžbu | | 1.367-506.0 | 1.367-505.0 |
| Cijena | | 82.196,22 | 70.135,23 |

■ Sadržano u opsegu isporuke. Neobavezujuća preporučena prodajna cijena bez PDV-a.

WOMA - INDIVIDUALNE KONFIGURACIJE U 4 KORAKA

Zahvaljujući dosljednom ulaganju u istraživanje i razvoj, pionirskom duhu i oduševljenju za inovacije, WOMA je već desetljećima tehnološki lider i predvodnik u području inovacija u tehnologiji visokotlačnog mlaza vode. WOMA razvija sustave koji postižu vrijednosti tlaka vode do 4000 bar i količine dobave do 1800 litara u minuti. Kao dio grupacije Kärcher, lidera na svjetskom tržištu za tehnologiju čišćenja, WOMA pritom igra značajnu ulogu i na međunarodnoj sceni.



1 Pumpa

Ultravisokotlačne pumpe WOMA s niskim stupnjem habanja odlikuju se radnim tlakovima do 4000 bar, dugim vijekom trajanja i dugim intervalima održavanja.

2 Upravljanje sustavom

Ovisno o potrebi i kupčevim specifikacijama WOMA nudi odgovarajuć sustav od klasičnog upravljanja Classic za rad pištolja na paru pa sve do lako razumljivog naprednog upravljanja Expert. Upravljanje Expert oduševljava na primjer nadzorom radnog stanja, regulacijom broja okretaja pritiska za visok stupanj radne sigurnosti i učinkovito iskorištenje resursa.

3 Pogon

Pogon ultravisokotlačnih pumpi preuzimaju robusni dizelski ili elektromotori bez emisija razreda energetske učinkovitosti IE3, a vi možete odabrati koji želite. Ovisno o dotičnom zakonodavstvu dizelski se motori ugrađuju s valjanim stupnjevima ispušnih plinova.

4 Opcije dogradnje

Puna fleksibilnost pri dogradnji: ultravisokotlačni agregat može se postaviti na jednostavni osnovni okvira, ali i na mobilnu prikolicu s poklopcem. Moguća je i ugradnja u kontejner ISO.

Ostale informacije naći ćete na www.woma.de.



Specijalni pribor omogućuje raznoliku primjenu

- 1 Čišćenje izmjenjivača topline
- 2 Uklanjanje laka
- 3 Čišćenje oplate

Ostale informacije na upit.

- 4 Sanacija betona
- 5 Površinsko čišćenje
- 6 Tretiranje površine

OPSEŽAN PRIBOR ZA OPTIMALNE REZULTATE KOD NAJRAZLIČITIJIH PRIMJENA

Naši ekstravisokotlačni čistači UHP oduševljavaju nadmoćnom snagom. Kako biste tu snagu mogli optimalno iskoristiti za razne primjene, primjerice za čišćenje oplata ili sanaciju betona, nudimo vam širok spektar savršeno prilagođenog pribora. Ako su vam potrebna dodatna specijalna rješenja, naš centar kompetencije WOMA jamči vam ponudu koja će vam odgovarati.



STROJ

PRIBOR

PRIMJENA

Ručno upravljani pištolji i rotorske mlaznice



Čišćenje oplata
Sanacija betona



Tretiranje površine



Uklanjanje laka na brodu
Uklanjanje laka i kabine za lakiranje



Čišćenje cijevi



Čišćenje izmjenjivača topline
Čišćenje cijevi



Unutarnje čišćenje spremnika



Čišćenje spremnika i silosa
Čišćenje kotla za miješanje



EASY!LOCK BRZI ZATVARAČI



Dugotrajni i robusni. I pet puta brže nego zavrnuti

Dugotrajno spajanje i odspajanje uređaja i zamjena pribora, koja oduzima puno vremena, sada pripadaju prošlosti. S našim novim, patentiranim EASY!Lock brzim zatvaračima štedite dragocjeno vrijeme u odnosu na dosadašnje vijčane spojeve, bez kompromisa po pitanju kvalitete, robusnosti i dugotrajnosti spojeva.

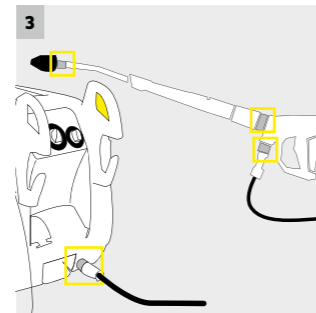

1 Brži komfor

Priključivanje – u pravom smislu te riječi – u tren oka (360°) i na svim sučeljima. Bez obzira radi li se vremenu sastavljanja ili zamjeni dodatnog pribora poput površinskog čistača ili četki za pranje: do pet puta brže i praktičnije.

2 Sigurna robusnost

Posebno razvijeni konus omogućuje samokočenje navoja. Proverjeni vijčani spoj s navojem bez potrošnih dijelova, nije osjetljiv na nečistoću i jako je pouzdan.

3 Intuitivno rukovanje

Princip spajanja je intuitivan i jednostavan za shvatiti; isto funkcionira na sva 4 spojna mjesta. Za razliku od dosadašnjih brzih spojki EASY!Lock sustavu nije potrebna dodatna težina.

4 Kvaliteta bez kompromisa

Umjesto s aksijalnom okruglom prstenastom brtvom na mlaznoj cijevi se kod EASY!Lock sustava radijalno brtvi. Taj postupak produljuje trajnost O-prstena i učinkovito sprječava njihov mogući gubitak.

Utisnuti broj

Svaki adapter ima svoj broj. Jedinstven

EASY!Lock priključak

četverohodni trapezni navoj s konusnim osiguračem

Antracit = EASY!Lock

Oznaka EASY!Lock priključka u boji

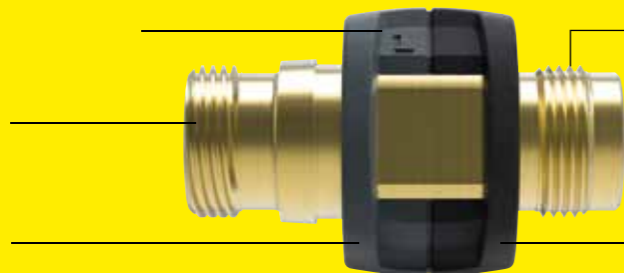

Strana navoja M 22 x 1,5

Metrički navoj za pribor bez EASY!Lock priključka

Crna = strana navoja M 22 x 1,5

Oznaka dosadašnjeg priključka s navojem u boji















| | | | |
|---|--|---|---|
| 1 | | EASY!Lock - M 22 x 1,5 Best.-Nr. 4.111-029.0 UT 02 | Adapter za spajanje visokotlačnih cijeva s bravom EASY!Lock i visokotlačnih cijeva s priključkom M 22 x 1,5. |
| 2 | | EASY!Lock - M 22 x 1,5 Best.-Nr. 4.111-030.0 UT 02 | Adapter za spajanje visokotlačnih čistača / visokotlačnih pištolja s priključkom M 22 x 1,5 i visokotlačnim crijevima s bravom EASY!Lock. |
| 3 | | EASY!Lock - M 22 x 1,5 Best.-Nr. 4.111-031.0 UT 02 | Adapter za spajanje visokotlačnih pištolja s M 22 x 1,5 i mlaznih cijevi ili regulatora servoupavljanja s bravom EASY!Lock. |
| 4 | | EASY!Lock - AVS Best.-Nr. 4.111-032.0 UT 02 | Adapter za spajanje visokotlačnih cijeva s priključkom AVS-Swivel i visokotlačnim pištoljem EASY!Force. |
| 5 | | EASY!Lock - M 22 x 1,5 Best.-Nr. 4.111-033.0 UT 02 | Adapter za spajanje pištolja EASY!Force i mlaznih cijevi s priključkom M 22 x 1,5. |
| 6 | | EASY!Lock - M 22 x 1,5 Best.-Nr. 4.111-034.0 UT 02 | Adapter za spajanje visokotlačnih cijeva s priključkom M 22 x 1,5 i visokotlačnim pištoljem EASY!Force. |
| 7 | | EASY!Lock - M 18 x 1,5 Best.-Nr. 4.111-035.0 UT 02 | Adapter za spajanje mlaznih cijevi s priključkom M 18 x 1,5 i mlaznica s bravom EASY!Lock. |
| 8 | | EASY!Lock - M 18 x 1,5 Best.-Nr. 4.111-036.0 UT 02 | Adapter za spajanje mlaznih cijevi s bravom EASY!Lock i mlaznicama s priključkom M 18 x 1,5. |

Cijena po adapteru

172,59

Neobavezujuća preporučena prodajna cijena bez PDV-a.











Odgovarajuće adaptore za svoje uređaje i pribor možete pronaći i s našom digitalnom tražilicom adaptera:
www.kaercher.com/adapterfinder-easylock

| Oznaka | Broj za narudžbu | UT | Cijena |
|--|------------------|----|------------------|
| Spojke | | | |
|  Dvostruka nazuvica 2x 2 x EASY!Lock | 4.111-037.0 | 02 | 159,09 |
|  Naprava za kratko prskanje Za pričvršćenje visokotlačnih mlaznica i dijelova pribora izravno na visokotlačni pištolj | 4.111-038.0 | 02 | 397,73 |
|  Brza spojka | 2.115-000.0 | 02 | 457,51 |
|  Utična nazuvica | 2.115-001.0 | 02 | 212,12 |
| Bubnjevi za crijeva za montažu na zid | | | |
|  Automatski bubanj za crijevo Plemeniti čelik za visokotlačno crijevo od 40 m NOVO | 6.392-442.0 | 02 | 18.865,30 |
|  Odgovarajuće visokotlačno crijevo DN 8, 40 m, 400 bar, 1x priključak bubnja za crijevo AVS | 6.110-076.0 | 02 | 2.597,31 |
|  Automatski bubanj za crijevo Praškasto premazan čelik / plastika, za visokotlačno crijevo od 20 m | 6.392-074.0 | 02 | 3.298,60 |
|  Automatski bubanj za crijevo Plemeniti čelik / plastika, za visokotlačno crijevo od 20 m | 6.392-083.0 | 02 | 4.518,63 |
|  Automatski bubanj za crijevo Lakiran, za visokotlačno crijevo od 20 m | 6.392-106.0 | 02 | 5.530,81 |
|  Automatski bubanj za crijevo Bazaltosivo lakiran, za visokotlačno crijevo od 20 m | 6.392-105.0 | 02 | 4.202,33 |
|  Automatski bubanj za crijevo Plemeniti čelik uklj. zakretni držač, za visokotlačno crijevo od 20 m | 6.392-076.0 | 02 | 7.952,80 |
|  Automatski bubanj za crijevo Plemeniti čelik, za visokotlačno crijevo od 20 m | 6.392-122.0 | 02 | 10.325,08 |
|  Zakretni držač Praškasto premazan | 2.639-931.0 | 02 | 1.677,54 |
|  Zakretni plemeniti čelik | 2.641-867.0 | 02 | 2.711,18 |

| Oznaka | Broj za narudžbu | UT | Cijena |
|---|------------------|----|-----------------|
| Bubnjevi za crijeva, dogradni komplet za visokotlačne čistače | | | |
|  ABS automatski bubanj za crijeva za HDS M/S Sadrži: automatski bubanj za crijeva, držač, visokotlačno crijevo i sve dijelove priključka | 2.110-011.0 | 02 | 8.585,40 |
|  ABS automatski bubanj za crijeva za HDS C Sadrži: automatski bubanj za crijeva, držač, visokotlačno crijevo i sve dijelove priključka | 2.110-012.0 | 02 | 7.952,80 |
| Crijeva | | | |
|  Visokotlačno crijevo Priključak bubnja za crijeva AVS, DN 6, 250 bar, 15 m, ANTI!Twist | 6.110-037.0 | 02 | 1.372,53 |
|  Visokotlačno crijevo Priključak bubnja za crijeva AVS, DN 6, 250 bar, 15 m | 6.110-036.0 | 02 | 1.270,87 |
|  Visokotlačno crijevo 2 x EASY!Lock DN 6, 250 bar, 10 m, ANTI!Twist | 6.110-035.0 | 02 | 1.029,40 |
|  Visokotlačno crijevo 2 x EASY!Lock DN 6, 250 bar, 10 m | 6.110-034.0 | 02 | 915,02 |
|  Visokotlačno crijevo 2 x EASY!Lock DN 8, 315 bar, 10 m, ANTI!Twist | 6.110-031.0 | 02 | 1.080,24 |
|  Visokotlačno crijevo 2 x EASY!Lock DN 8, 315 bar, 15 m, ANTI!Twist | 6.110-030.0 | 02 | 1.537,75 |
|  Visokotlačno crijevo 2 x EASY!Lock DN 8, 315 bar, 20 m, ANTI!Twist | 6.110-032.0 | 02 | 1.739,67 |
|  Visokotlačno crijevo 2 x EASY!Lock DN 8, 315 bar, 30 m, ANTI!Twist | 6.110-014.0 | 02 | 2.261,12 |
|  Visokotlačno crijevo Longlife Priključak bubnja za crijeva AVS, DN 8, 400 bar, 20 m, ANTI!Twist | 6.110-028.0 | 02 | 2.281,91 |









Neobavezujuća preporučena prodajna cijena bez PDV-a.

| Oznaka | Broj za narudžbu | UT | Cijena |
|--|------------------|----|----------|
|  Visokotlačno crijevo Longlife 2 x EASY!Lock, DN 8, 400 bar, 10 m, ANTI!Twist | 6.110-038.0 | 02 | 1.652,13 |
|  Visokotlačno crijevo Longlife 2 x EASY!Lock, DN 8, 400 bar, 15 m, ANTI!Twist | 6.110-029.0 | 02 | 1.988,20 |
|  Visokotlačno crijevo Longlife 2 x EASY!Lock, DN 8, 400 bar, 20 m, ANTI!Twist | 6.110-027.0 | 02 | 2.281,91 |
|  Visokotlačno crijevo Longlife 2 x EASY!Lock, DN 8, 400 bar, 30 m, ANTI!Twist | 6.110-023.0 | 02 | 2.553,93 |
| Pištolj, regulator i mlazne cijevi | | | |
|  Ručni pištolj za prskanje EASY!Force Advanced | 4.118-005.0 | 02 | 902,31 |
|  Regulator servoupravljanja s bravom EASY!Lock <750 l/h | 4.118-007.0 | 02 | 495,64 |
|  Regulator servoupravljanja s bravom EASY!Lock <750 -1100 l/h | 4.118-008.0 | 02 | 495,64 |
|  Regulator servoupravljanja s bravom EASY!Lock >1100 l/h | 4.118-009.0 | 02 | 495,64 |
|  Zaštita od prskanja | 4.112-011.0 | 02 | 111,37 |
|  Mlazna cijev, 250 mm, rotirajuća | 4.112-027.0 | 02 | 444,80 |
|  Mlazna cijev, 400 mm, rotirajuća | 4.112-024.0 | 02 | 495,64 |
|  Mlazna cijev, 600 mm, rotirajuća | 4.112-007.0 | 02 | 597,31 |

| Oznaka | Broj za narudžbu | UT | Cijena |
|---|--|----------------------|--------------------------------------|
| Pištolj, regulator i mlazne cijevi | | | |
|  Mlazna cijev, 840 mm, rotirajuća | 4.112-006.0 | 02 | 698,98 |
|  Mlazna cijev, 1050 mm, rotirajuća | 4.112-000.0 | 02 | 775,23 |
|  Mlazna cijev, 1550 mm, rotirajuća | 4.112-018.0 | 02 | 978,57 |
|  Mlazna cijev, 2050 mm, rotirajuća | 4.112-021.0 | 02 | 1.067,53 |
|  Produžetak mlaznog crijeva s priključkom EASY!Lock Duljina 1000 mm | 4.112-048.0 | 02 | 508,09 |
|  Mlazna cijev Power Control 027 Mlazna cijev Power Control 034 Mlazna cijev Power Control 038 Mlazna cijev Power Control 042 Tijekom rada kontinuirano namještanje tlaka neposredno na mlaznoj cijevi, posebno za uređaje bez funkcije ServoControl | 4.112-043.0 4.112-045.0 4.112-047.0 4.112-046.0 | 02 02 02 02 | 839,28 839,28 839,28 839,28 |
|  Teleskopska mlazna cijev Kontinuirano izvlačiva 1,8-5,4 m | 4.112-037.0 | 02 | 4.518,63 |
|  Savijljiva mlazna cijev 1050 mm | 4.112-035.0 | 02 | 1.739,67 |
|  Dodatna ručka za mlazne cijevi, EASY!Lock | 4.321-380.0 | 02 | 296,97 |
| Mlaznice | | | |
|  Power mlaznica 25038 | 2.113-006.0 | 02 | 147,16 |
| Power mlaznica 25040 | 2.113-021.0 | 02 | 147,16 |
| Power mlaznica 25042 | 2.113-007.0 | 02 | 147,16 |
| Power mlaznica 25043 | 2.113-008.0 | 02 | 147,16 |
| Power mlaznica 25045 | 2.113-022.0 | 02 | 147,16 |
| Power mlaznica 25047 | 2.113-009.0 | 02 | 147,16 |
| Power mlaznica 25048 | 2.113-010.0 | 02 | 147,16 |
| Power mlaznica 25050 | 2.113-023.0 | 02 | 147,16 |
| Power mlaznica 25052 | 2.113-024.0 | 02 | 147,16 |
| Power mlaznica 25054 | 2.113-011.0 | 02 | 147,16 |
| Power mlaznica 25060 | 2.113-026.0 | 02 | 147,16 |

NOVO

Neobavezujuća preporučena prodajna cijena bez PDV-a.

| Oznaka | Broj za narudžbu | UT | Cijena |
|---|------------------|----|----------|
|  Trostruka mlaznica 28 | 4.117-024.0 | 02 | 584,60 |
| Trostruka mlaznica 32 | 4.117-027.0 | 02 | 584,60 |
| Trostruka mlaznica 34 | 4.117-029.0 | 02 | 584,60 |
| Trostruka mlaznica 35 | 4.117-030.0 | 02 | 584,60 |
| Trostruka mlaznica 36 | 4.117-031.0 | 02 | 584,60 |
| Trostruka mlaznica 38 | 4.117-032.0 | 02 | 584,60 |
| Trostruka mlaznica 40 | 4.117-033.0 | 02 | 584,60 |
| Trostruka mlaznica 42 | 4.117-034.0 | 02 | 584,60 |
| Trostruka mlaznica 43 | 4.117-035.0 | 02 | 584,60 |
| Trostruka mlaznica 45 | 4.117-036.0 | 02 | 584,60 |
| Trostruka mlaznica 50 | 4.117-037.0 | 02 | 584,60 |
|  Glodalo za čišćenje 035 | 4.114-040.0 | 02 | 1.016,18 |
| Glodalo za čišćenje 040 | 4.114-041.0 | 02 | 1.016,18 |
| Glodalo za čišćenje 045 | 4.114-042.0 | 02 | 1.016,18 |
| Glodalo za čišćenje 050 | 4.114-027.0 | 02 | 1.016,18 |
| Glodalo za čišćenje 055 | 4.114-036.0 | 02 | 1.016,18 |
| Glodalo za čišćenje 070 | 4.114-030.0 | 02 | 1.016,18 |
| Boca s cijevi za prskanje pjene, četke za pranje i površinski čistači | | | |
| Boca s cijevi za prskanje pjene Adv 025 | 2.112-017.0 | 02 | 876,90 |
| Boca s cijevi za prskanje pjene Adv 042 | 2.112-018.0 | 02 | 876,90 |
|  Spremnik za sredstvo za čišćenje, 1 l, za cijev za prskanje pjene | 6.414-050.0 | 03 | 80,43 |
|  Prskalica za pjenu Basic 1, 350-600 l/h | 4.112-053.0 | 02 | 610,02 |
| Prskalica za pjenu Basic 2, 700-800 l/h | 4.112-054.0 | 02 | 610,02 |
| Prskalica za pjenu Basic 3, 900-2500 l/h | 4.112-055.0 | 02 | 610,02 |
|  Rotirajuća četka za pranje 500-800 l/h, najlon | 4.113-004.0 | 02 | 673,56 |
| Rotirajuća četka za pranje 900-1300 l/h, najlon | 4.113-002.0 | 02 | 673,56 |
|  Rotirajuća četka za pranje 500-800 l/h, čekinje od prirodne dlake | 4.113-003.0 | 02 | 813,35 |
| Rotirajuća četka za pranje 900-1300 l/h, čekinje od prirodne dlake | 4.113-005.0 | 02 | 813,35 |
|  Površinski čistač FRV 30 | 2.111-010.0 | 02 | 3.840,84 |
|  Površinski čistač FRV 30 ME | 2.111-012.0 | 02 | 6.213,12 |
|  Komplet mlaznica 035 | 2.642-430.0 | 02 | 546,47 |
| Komplet mlaznica 040 | 2.642-431.0 | 02 | 546,47 |
| Komplet mlaznica 045 | 2.642-432.0 | 02 | 546,47 |
| Komplet mlaznica 050 | 2.642-433.0 | 02 | 546,47 |
| Komplet mlaznica 080 | 2.642-982.0 | 02 | 546,47 |

NOVO

| Oznaka | Broj za narudžbu | UT | Cijena |
|--|------------------|----|----------|
|  Površinski čistač FR 30 | 2.111-011.0 | 02 | 2.507,84 |
|  Površinski čistač FR 30 ME | 2.111-013.0 | 02 | 3.727,87 |
|  Komplet mlaznica 450-500 l/h | 2.640-482.0 | 02 | 278,41 |
| Komplet mlaznica 500-650 l/h | 2.640-401.0 | 02 | 278,41 |
| Komplet mlaznica 650-850 l/h | 2.639-187.0 | 02 | 278,41 |
| Komplet mlaznica 850-1100 l/h | 2.640-442.0 | 02 | 278,41 |
| Komplet mlaznica 1100-1300 l/h | 2.639-188.0 | 02 | 278,41 |
| Komplet mlaznica 1300-1800 l/h | 2.640-781.0 | 02 | 278,41 |
| Crijeva za čišćenje cijevi i mlaznice za čišćenje cijevi | | | |
| Crijevo za čišćenje cijevi DN 6, 10 m, maks. 250 bar | 6.110-046.0 | 02 | 1.323,73 |
| Crijevo za čišćenje cijevi DN 6, 20m, maks. 250 bar | 6.110-008.0 | 02 | 1.919,52 |
| Crijevo za čišćenje cijevi DN 6, 30 m, maks. 250 bar | 6.110-047.0 | 02 | 2.667,80 |
|  Crijevo za čišćenje cijevi DN 6, 10 m, maks. 140 bar | 6.110-048.0 | 02 | 889,35 |
| Crijevo za čišćenje cijevi DN 6, 20 m, maks. 140 bar | 6.110-049.0 | 02 | 1.194,36 |
| Crijevo za čišćenje cijevi DN 6, 30m, maks. 140 bar | 6.110-050.0 | 02 | 1.500,64 |
|  Glodalo za čišćenje cijevi D 25 / 040 | 6.415-944.0 | 02 | 1.016,69 |
| Glodalo za čišćenje cijevi D 25 / 060 | 6.415-945.0 | 02 | 1.016,69 |
| Glodalo za čišćenje cijevi D 30 / 040 | 6.415-946.0 | 02 | 1.067,53 |
| Glodalo za čišćenje cijevi D 30 / 060 | 6.415-947.0 | 02 | 1.067,53 |
| Glodalo za čišćenje cijevi D 35 / 040 | 6.415-948.0 | 02 | 1.118,36 |
| Glodalo za čišćenje cijevi D 35 / 060 | 6.415-949.0 | 02 | 1.118,36 |
|  4 x 30° prema natrag, D 80 / 025 | 5.763-087.0 | 02 | 396,51 |
| 4 x 30° prema natrag, D 100 / 024 | 5.763-088.0 | 02 | 396,51 |
| 8 x 30° prema natrag, D 120 / 016 | 5.763-089.0 | 02 | 396,51 |
|  3 x 30° prema natrag, D 55 / 016 | 5.763-015.0 | 02 | 211,86 |
| 3 x 30° prema natrag, D 65 / 016 | 5.763-019.0 | 02 | 211,86 |
|  1 x prema naprijed, 3 x 30° prema natrag, D 60 / 016 | 5.763-016.0 | 02 | 211,86 |
| 1 x prema naprijed, 3 x 30° prema natrag, D 65 / 016 | 5.763-020.0 | 02 | 211,86 |
|  3 x 30° prema natrag, D 50 / 030 | 5.763-017.0 | 02 | 211,86 |
| 3 x 30° prema natrag, D 70 / 030 | 5.763-021.0 | 02 | 211,86 |
|  Rotirajuća mlaznica za čišćenje cijevi, D 50 / 016 | 6.415-428.0 | 02 | 1.614,00 |
| Rotirajuća mlaznica za čišćenje cijevi, D 65 / 016 | 6.415-440.0 | 02 | 1.614,00 |

Neobavezujuća preporučena prodajna cijena bez PDV-a.

UKLANJANJE KOROVA VRUĆOM VODOM



Rješenje sa sustavom proizvođača Kärcher – bez kemije, ekološki i ekonomično

Mlaznice za korov i visokotlačni čistači na vruću vodu omogućuju vam uklanjanje neželjena korova potpuno bez herbicida. Samo vrućom vodom. I tako štitite okoliš, površine i vlastiti novčanik. Vruća voda uništava korov tako da brzo prodire do korijena, ubija biljne proteine i tako trajno oštećuje i uklanja korov.



Isporučeni, adaptivni dogradni komplet kotača

- Ugodan rad bez zamaranja tijekom dugih zahvata.
- U svakom je trenutku osiguran optimalan radni razmak od tla.

Optimiziran sklad visokotlačnog čistača i mlaznice za korov za učinkovito uklanjanje korova

- Integrirani adapter za mlaznice jamči konstantan protom vode čitavom mlaznicom.
- Najmodernija tehnologija plamenika Kärcher osigurava optimalnu temperaturu vode za uklanjanje korova (do 98 °C).

Kompaktan dizajn mlaznice za korov

- Kompaktan oblik omogućuje rad i na skučenom prostoru.
- Mala težina povećava ugodnost pri radu.

Bez opasnosti, bez štete

- Za razliku od mehaničkih metoda vruća voda ne predstavlja opasnost od oštećenja ili uništenja površina.
- Nema opasnosti od požara u usporedbi s izravnim spaljivanjem.

TEHNIČKI PODACI I OPREMA



| Tehnički podaci | | WR 100 | WR 50 | WR 20 |
|-------------------|-------------------|-----------|-----------|-----------|
| Radna širina | mm | 1000 | 500 | 200 |
| Površinski učinak | m ² /h | 350-500 | 150-350 | 80-150 |
| Temperatura | °C | maks. 100 | maks. 100 | maks. 100 |
| Težina | kg | 1,2 | 2,1 | 0,3 |
| Dolazna količina | l/min | 8,3-16,7 | 8,3-16,7 | 5,8-8,3 |

Oprema

Uklonjivo podvozje

| Broj za narudžbu | 2.114-015.0 | 2.114-013.0 | 2.114-014.0 |
|------------------|-------------|-------------|-------------|
| Cijena | 4.744,57 | 3.388,98 | 1.728,38 |

■ Sadržano u opsegu isporuke. Neobavezujuća preporučena prodajna cijena bez PDV-a.

Ovisno o varijanti uređaja potrebni su različiti umetci za mlaznice kako bi se osigurala optimalna količina vode, a time i konstantno visoka temperatura:

| HDS | Broj za narudžbu umetka za mlaznicu | UT | Cijena |
|------------------|-------------------------------------|----|--------|
| HDS 6/14(-4) C | 2.113-070.0 | 02 | 138,50 |
| HDS 7/16 C | 2.113-041.0 | 02 | 147,16 |
| HDS 8/17 C | 2.113-071.0 | 02 | 145,84 |
| HDS 8/18-4 C | 2.113-071.0 | 02 | 145,84 |
| HDS 7/12-4 M | 2.113-006.0 | 02 | 147,16 |
| HDS 8/18-4 M | 2.113-071.0 | 02 | 145,84 |
| HDS 9/18-4 M | 2.113-005.0 | 02 | 147,16 |
| HDS 10/20-4 M | 2.113-021.0 | 02 | 147,16 |
| HDS 12/18-4 S | 2.113-010.0 | 02 | 147,16 |
| HDS 13/20-4 S | 2.113-025.0 | 02 | 147,16 |
| HDS 1000 De/Be | 2.113-071.0 | 02 | 145,84 |
| HDS 13/20 De Tr1 | 2.113-071.0 | 02 | 145,84 |
| HDS 17/20 De Tr1 | 2.113-071.0 | 02 | 145,84 |

PUNA SNAGA SA SUSTAVOM.

Prednosti su uvjerljive: brže i bolje čišćenje s manjom potrošnjom energije i neznatnim opterećenjem otpadnih voda. Kärcher sredstva za čišćenje i njegu jamče blistave rezultate u industriji, obrtu i prehrambenoj branši. Visokotlačni čistači i sredstva za čišćenje savršeno se upotpunjuju.

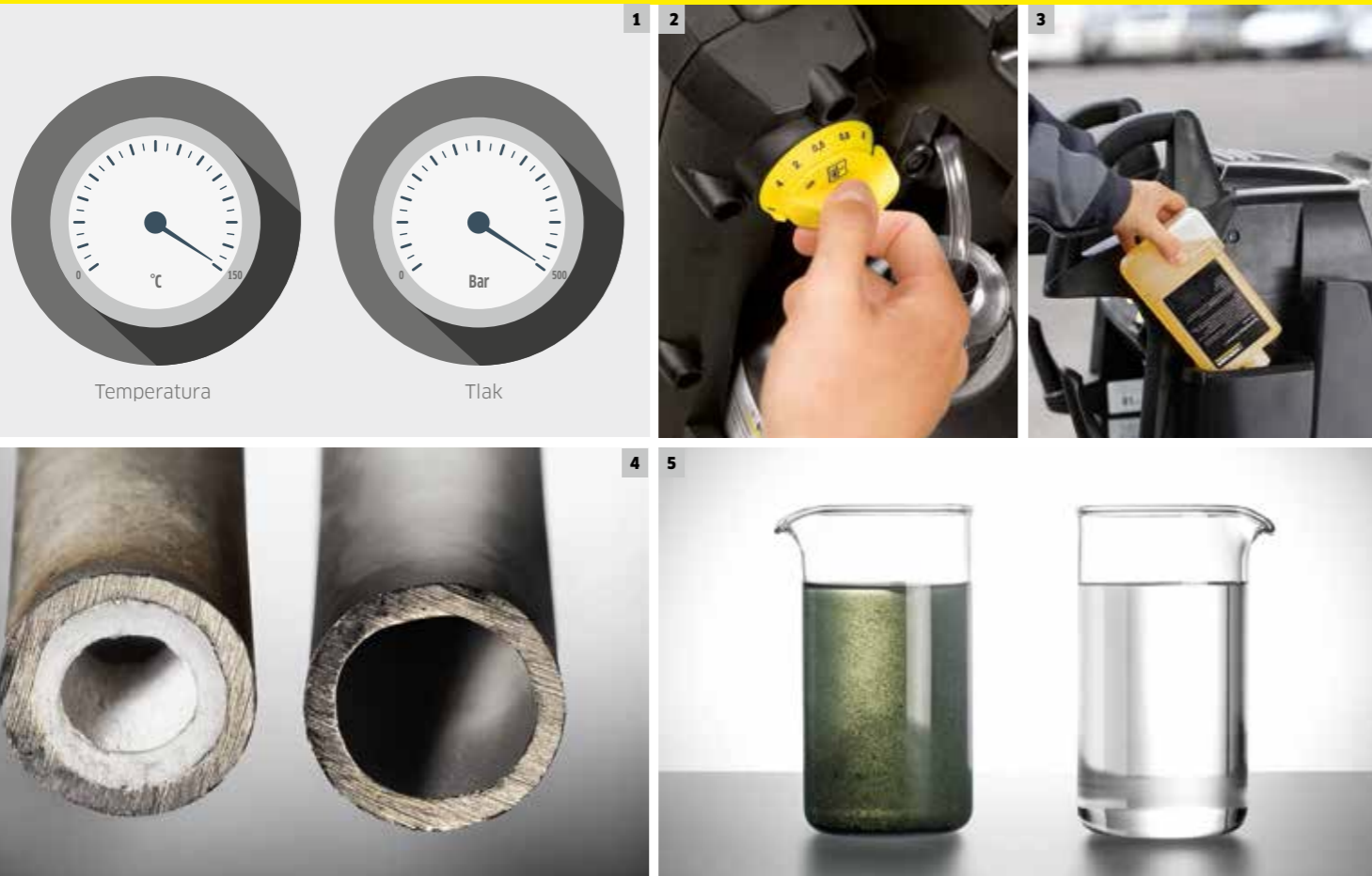

1 Visokotlačno i temperaturno stabilna

Kärcher sredstva za čišćenje i njegu specijalno su namijenjena za uporabu s visokotlačnim čistačima. Posebne recepture koje ostaju stabilne pod visokim tlakom i pokazuju svoj učinak. Temperaturno su stabilna do 150 °C i stoga sigurna za uporabu u visokotlačnim čistačima s vrućom vodom.

2 Točno i sigurno doziranje

SwitchChem, integrirano doziranje sredstva za čišćenje, omogućuje vam osim sigurnog i točnog doziranja čak i jednostavno i brzo uključivanje/isključivanje te promjenu doziranja sredstava za čišćenje. Nema više kompliciranog ručnog doziranja. Nema predoziranja. Stoga možete brzo promijeniti različita sredstva za čišćenje – bez rasipanja neupotrijebljenog sredstva za čišćenje. To šteti troškove. Istodobno spremnik uređaja ostaje čist i niste izloženi mikrobima zbog ostataka sredstva za čišćenje.

3 Zaštita i njega za veliku učinkovitost i dugi životni vijek uređaja

Opcionalna visokotlačna njega sustava nudi stalnu, točno doziranu i sigurnu zaštitu od naslaga kamenca (Njega sustava Advance 1 RM 110) i korozije (Njega sustava Advance 2 RM 111). Zahvaljujući integriranim komponentama za njegu visokotlačni čistač dugo pruža svoju punu snagu te se produljuje i njegov životni vijek.

4 Zaštita od stvaranja naslaga kamenca

Pri radu s visokotlačnim čistačima s vrućom vodom koja sadrži kamenac i koja je tvrda sredstva za čišćenje za visokotlačne čistače Kärcher sve dijelove kroz koje voda prolazi pouzdano štite od stvaranja naslaga kamenca. Na taj način ogrjevna spirala zadržava svoju punu snagu, a prijenos topline i protok vode ostaju optimalni. Nema traga kamencu u uređaju i na očišćenoj površini. Uspjeh: učinak i rezultat čišćenja su savršeni, a životni vijek uređaja se produljuje.

5 Zaštita od korozije

Kärcher sredstva za čišćenje ne čiste samo iznimno učinkovito, već štite i njeguju čak i uređaj za čišćenje. Specijalne komponente za zaštitu od korozije sigurno štite od korozije i otpadnih voda pri uporabi meke vode. Time uređaj za čišćenje i sredstva za čišćenje trajno omogućavaju svoj puni učinak čišćenja.

| Opis proizvoda | Primjena | Otopina | Svojstva | Sadržaj | Broj za | | | | |
|---|--|---------|--|---------|---------|----------|-------------|--------|-----------------|
| | | | | | Kol. | narudžbu | UT | Cijena | |
| PressurePro odmašivač Extra RM 31 Visoko koncentrirano visokotlačno osnovno sredstvo za čišćenje. Izuzetno učinkovito uklanja pri svim temperaturama najjaču prljavštinu poput ulja, masti, smole, čade i dimne smole. | Visokotlačni čistači Uređaji za prskanje | 1+3 | alkalan pH-vrijednost: 13 | 2,5 l | ▲ | 4 | 6.295-584.0 | 05 | 175,27 |
| | | | | 10 l | ▲ | 1 | 6.295-068.0 | 05 | 445,81 |
| | | | | 20 l | ▲ | 1 | 6.295-069.0 | 05 | 822,55 |
| PressureProalkalno aktivno sredstvo za čišćenje RM 81, ne sadrži NTA Aktivan koncentrat za visokotlačno čišćenje koji čuva materijal za jaku prljavštinu od ulja, masti i minerala. Prikladan za pranje vozila, čišćenje cerada i pranje motora. Ne sadrži NTA. | Visokotlačni čistači Uređaji za prskanje | 1+3 | alkalan pH-vrijednost: 12,3 | 2,5 l | ▲ | 4 | 6.295-555.0 | 05 | 181,82 |
| | | | | 10 l | ▲ | 1 | 6.295-556.0 | 05 | 543,54 |
| PressurePro neutralno sredstvo za čišćenje u pjenu RM 57 Sredstvo za čišćenje u pjenu koje čuva materijal za laganu prljavštinu od ulja, masti i bjelancevina. Postojani sloj pjene povećava učinak čišćenja i može se dobro isprati. | Visokotlačni čistači Visokotlačni čistači s mlaznicom za pjenu Uređaji za prskanje Ručna primjena | | neutralan pH-vrijednost: 6,7 | 20 l | ▲ | 1 | 6.295-178.0 | 05 | 1.160,25 |
| | | | | | | | | | |
| PressurePro alkalno sredstvo za čišćenje u pjenu RM 58 Pouzdano uklanja najtvrdokorniju prljavštinu od ulja, masti i bjelancevina te ostatke hrane na pločicama, pocakljenim pločicama i kontejnerima. Sloj pjene je dugo postojan i stoga ima intenzivno djelovanje na okomitim površinama. | Uređaji za prskanje Visokotlačni čistači Visokotlačni čistači s mlaznicom za pjenu Ručna primjena | | alkalan pH-vrijednost: 13,1 | 20 l | ▲ | 1 | 6.295-100.0 | 05 | 1.463,56 |
| | | | | | | | | | |
| PressurePro kiselo sredstvo za čišćenje u pjenu RM 59 Lako uklanja najjače taloge i naslage poput kamenca, hrđe, masti, bjelancevina, pivskog i mliječnog kamenca na pločicama, pocakljenim pločicama i kontejnerima. Intenzivan učinak čišćenja na svim površinama zahvaljujući jako postojanom sloju pjene. | Visokotlačni čistači Visokotlačni čistači s mlaznicom za pjenu Uređaji za prskanje Ručna primjena | | kiseo pH-vrijednost: 1,8 | 20 l | ▲ | 1 | 6.295-192.0 | 05 | 1.569,75 |
| | | | | | | | | | |
| PressurePro sredstvo za otapanje masti i bjelancevina RM 731 Uklanja najtvrdokorniju prljavštinu od masti, bjelancevina, ulja i čade s podova, radnih površina, strojeva itd. (prikladan posebice u pogonima za preradu namirnica). Jednostavan za rukovanje i čuva materijal. Može se isprati bez ostataka prljavštine. | Visokotlačni čistači Uređaji za prskanje Ručna primjena | | alkalan pH-vrijednost: 13,1 | 5 l | ▲ | 1 | 6.295-402.0 | 05 | 436,80 |
| | | | | | | | | | |
| Dezinfekcijsko sredstvo RM 732 Dezinficirajuće sredstvo za čišćenje. Djeluje bakteriocidno, fungicidno i djelomično virucidno, vrlo dobar učinak čišćenja. Na popisu DVG-a. Sigurna upotreba biocida. Prije uporabe uvijek pročitati oznaku i informacije o proizvodu. ³⁾ | Visokotlačni čistači Svakodnevno čišćenje Uređaji za prskanje Ručna primjena | | slabo alkalno pH-vrijednost: 9,9 | 5 l | | 1 | 6.295-596.0 | 05 | 458,64 |
| | | | | | | | | | |
| Dezinfekcijsko sredstvo u pjenu RM 734 Dezinficirajuće sredstvo za čišćenje u pjenu. Djeluje fungicidno, virucidno, sporicidno te bakteriocidno, istodobno otapa prljavštinu od masti, bjelancevina, ulja i čade. Zahvaljujući postojanom sloju pjene može se koristiti na okomitim površinama. Na popisu DVG-a. Sigurna upotreba biocida. Prije uporabe uvijek pročitati oznaku i informacije o proizvodu. ³⁾ | Visokotlačni čistači s mlaznicom za pjenu Uređaji za prskanje Ručna primjena | | alkalan pH-vrijednost: 13,7 | 20 l | ▲ | 1 | 6.295-282.0 | 05 | 1.590,50 |
| | | | | | | | | | |
| Dezinfekcijsko sredstvo RM 735 Učinkovito neutralno dezinfekcijsko sredstvo. Djeluje bakteriocidno, fungicidno i djelomično virucidno (npr. hepatitis B). Na popisu VAH/DGHM-a i DVG-a. Sigurna upotreba biocida. Prije uporabe uvijek pročitati oznaku i informacije o proizvodu. ³⁾ | Visokotlačni čistači Uređaji za prskanje Ručna primjena | | neutralan pH-vrijednost: 7,6 | 5 l | ▲ | 1 | 6.295-597.0 | 05 | 592,96 |
| | | | | | | | | | |
| PressurePro kiselo aktivno sredstvo za čišćenje RM 25 Kiselo visokotlačno osnovno sredstvo za čišćenje za sanitarnu branšu. Uklanja taloge i naslage kamenca, hrđe, pivskog i mliječnog kamenca te masti i bjelancevina. Vrlo dobro je prikladno za unutarnje čišćenje spremnika u prehrambenoj branši. | Visokotlačni čistači Uređaji za prskanje | 1+3 | kiseo pH-vrijednost: 0,2 | 2,5 l | ▲ | 4 | 6.295-588.0 | 05 | 233,42 |
| | | | | 10 l | ▲ | 1 | 6.295-113.0 | 05 | 759,22 |
| | | | | 20 l | ▲ | 1 | 6.295-420.0 | 05 | 1.443,63 |











³⁾ Nav. u 7. popisu dezinfekcijskih sredstava DVG-a (Njemačko veterinarsko društvo) za prehrambenu branšu od lipnja 2011.

⁵⁾ Nav. u popisu dezinfekcijskih sredstava VAH-a od 1.4.2012. (mhp Verlag GmbH Wiesbaden).





▲ Ne sadrži nitrilotriacetat (NTA).

▲ Lako topivo u vodi u separatorima ulja (ASF).

Neobavezujuća preporučena prodajna cijena bez PDV-a.

| Opis proizvoda | Primjena | Otopina | Svojstva | Sadržaj | Broj za | | | |
|--|--|---------|------------------------------------|---------|---------|-------------|----|-----------------|
| | | | | | Kol. | narudžbu | UT | Cijena |
|  PressurePro sredstvo za generalno čišćenje RM 750, ne sadrži NTA Snažno sredstvo za generalno čišćenje temeljito uklanja najtvrdokorniju prljavštinu poput ulja, masti, hrde, krvi i bjelanjčevina. Slabo se pjenu. Posebno prikladan za strojno čišćenje podova kao i za obradu sa sredstvima za čišćenje površina. | Visokotlačni čistači Strojevi za ribanje i usisivanje - skidanje slojeva Strojevi za ribanje i usisivanje - generalno čišćenje Ručna primjena | 1+3 | alkalan pH-vrijednost: 13,7 | 10 l | ■ ▲ 1 | 6.295-539.0 | 05 | 475,84 |
|  PressurePro sredstvo za uklanjanje dimne smole RM 33 Tekuće, izuzetno snažno sredstvo za generalno čišćenje uklanja najtvrdokorniju prljavštinu poput ulja, masti, smole, čađe i dimne smole te zagorenu šećernu glazuru. Ne sadrži NTA. | Visokotlačni čistači Uređaji za prskanje | 1+3 | alkalan pH-vrijednost: 13,5 | 20 l | ■ ▲ 1 | 6.295-560.0 | 05 | 1.206,66 |
| Poljoprivreda | | | | | | | | |
|  PressurePro alkalno sredstvo za čišćenje u pjenu RM 91 Agri Sredstvo za čišćenje u pjenu ima izvrsna svojstva za otapanje masti i lako uklanja organske tvari poput gnojiva i blata. Idealno za čišćenje peradarnika, farmi svinja i krava te izmuzišta. | Visokotlačni čistači | | alkalan pH-vrijednost: 13,5 | 10 l | ■ 1 | 6.295-654.0 | 05 | 482,67 |
|  PressurePro alkalno sredstvo za namakanje RM 92 Agri Sredstvo za namakanje otapa sušeno gnojivo i tako smanjuje vrijeme čišćenja i potrošnju vode. Korozivni inhibitori čuvaju uređaje u stajama. Idealno za staje i izmuzišta. | Visokotlačni čistači | | alkalan pH-vrijednost: 14 | 10 l | ■ 1 | 6.295-656.0 | 05 | 451,54 |
|  PressurePro kiselo sredstvo za čišćenje površina RM 93 Agri Kiselo sredstvo za čišćenje izmuzišta, prostorija za čuvanje mlijeka i staja. Uklanja najtvrdokornije naslage poput kamenca, minerala i hrde. Korozivni inhibitori čuvaju uređaje u stajama. | Visokotlačni čistači | | kiseo pH-vrijednost: 1,4 | 10 l | ■ 1 | 6.295-658.0 | 05 | 514,06 |
| Fasade i solarni paneli | | | | | | | | |
|  PressurePro neutralno aktivno sredstvo za čišćenje RM 55 Univerzalni visokotlačni tekući koncentrat koji čuva površinu za upotrebu kod prljavštine od masti, ulja i štetnih plinova. Izvrsno je prikladan za čišćenje fasada i osjetljivih površina. | Visokotlačni čistači Uređaji za prskanje Ručna primjena | | slabo alkalno pH-vrijednost: 10 | 2,5 l | ■ ▲ 4 | 6.295-579.0 | 05 | 150,97 |
| | | | | 10 l | ■ ▲ 1 | 6.295-090.0 | 05 | 392,30 |
| | | | | 20 l | ■ ▲ 1 | 6.295-411.0 | 05 | 859,95 |
|  Fino sredstvo za pjeskarenje S veličinom zrna 0,2-0,8 mm najbolje je prikladno za čišćenje klinkera, cigle, pješčanog kamena, terrazzo podova, čelika, tvrdog drva ili betona. | Visokotlačni čistači sa sustavom čišćenja mlazom i mlaznim pištoljem | | | 25 kg | 1 | 6.295-564.0 | 05 | 177,31 |
|  Grubo sredstvo za pjeskarenje S veličinom zrna 0,25-1,4 mm je visokoučinkovito na čeliku, granitu, poroznom betonu i perivom betonu. Izvrsno je prikladno i za skidanje hrde i laka te uklanjanje grafita. | Visokotlačni čistači sa sustavom čišćenja mlazom i mlaznim pištoljem | | | 25 kg | 1 | 6.295-565.0 | 05 | 155,06 |
|  PressurePro sredstvo za čišćenje fasada, gel RM 43 Snažno sredstvo za čišćenje fasada s formulom u obliku gela. Uklanja prljavštinu od čađe, ulja, masti i iz okoliša. Prikladan za kamene, klinker, ožbukane, plastične, drvene i staklene fasade. | Visokotlačni čistači Uređaji za prskanje Ručna primjena | | alkalan pH-vrijednost: 13,8 | 20 l | ■ 1 | 6.295-447.0 | 05 | 1.817,91 |
|  PressurePro solarno sredstvo za čišćenje RM 99 Visoko učinkovito i biološki razgradivo sredstvo koje čuva materijal za čišćenje solarnih i fotopanskih panela bez ostataka i tragova. Sprječava nastajanje mrlja od kamenca. Za svaku tvrdoću vode. Za uklanjanje tvrdokornog ptičjeg izmeta, peludi, čađe i prašine. Prikladan i za aluminijske okvire. | Visokotlačni čistači | 1+3 | slabo alkalno pH-vrijednost: 9 | 10 l | ■ 1 | 6.295-798.0 | 05 | 1.113,30 |
| | | | | 20 l | ■ 1 | 6.295-799.0 | 05 | 2.038,22 |

■ Ne sadrži nitrilotriacetat (NTA).
▲ Lako topivo u vodi u separatorima ulja (ASF).
Neobavezujuća preporučena prodajna cijena bez PDV-a.











| Opis proizvoda | Primjena | Otopina | Svojstva | Sadržaj | Broj za | | | |
|--|---|---------|---------------------------------|---------|---------|-------------|----|-----------------|
| | | | | | Kol. | narudžbu | UT | Cijena |
| Održavanje i njega visokotlačnih čistača | | | | | | | | |
|  PressurePro kiselina za otapanje kamenca RM 101 Za brzo uklanjanje kamenca na bazi solne kiseline. Brzo otapa najtvrdokornije ostatke kamenca i sredstava za čišćenje i pruža dugotrajnu zaštitu od korozije. Specijalno za ogrjevne spirale u uređajima za visokotlačno čišćenje. | Uklanjanje kamenca na ogrjevnoj spirali | | kiseo pH-vrijednost: 0 | 5 l | ■ ▲ 1 | 6.295-398.0 | 05 | 642,10 |
|  PressurePro njega sustava RM 110 Zaštita od stvaranja naslaga kamenca za visokotlačne čistače s vrućom vodom. Nova formulacija uz poboljšanu zaštitu od naslaga kamenca u sustavu s ogrjevnim spiralama (do 150 °C) pruža integriranu zaštitu od korozije za sve vodonosne dijelove HDS uređaja. | Visokotlačni čistači s vrućom vodom | | neutralan pH-vrijednost: 7 | 10 l | ■ ▲ 1 | 6.295-303.0 | 05 | 679,23 |
| | | | | 20 l | ■ ▲ 1 | 6.295-488.0 | 05 | 1.173,63 |
|  PressurePro njega sustava Advance 1 RM 110 Zaštita od stvaranja naslaga kamenca za visokotlačne čistače s toplom vodom i s integriranom zaštitom od korozije specijalno za korištenje u novim HDS uređajima s prilagodbom njege sustava. Nova formulacija njege sustava Advance 1 RM 110 ASF uz poboljšanu zaštitu od naslaga kamenca u sustavu s ogrjevnim spiralama (do 150 °C) pruža integriranu zaštitu od korozije za sve vodonosne dijelove. | Visokotlačni čistači s vrućom vodom | | neutralan pH-vrijednost: 7 | 1 l | ■ ▲ 6 | 6.295-325.0 | 05 | 71,25 |
|  PressurePro njega sustava Advance 2 RM 111 Maksimalna zaštita uređaja za visokotlačne čistače s vrućom vodom i s prilagodbom njege sustava. Njega sustava Advance 2 RM 111 nudi sljedeće zaštitne funkcije za vaš uređaj: zaštitu od naslaga kamenca u ogrjevnoj spirali (do 150 °C), aditive za njegu pumpi za stalno podmazivanje i njegu visokotlačne pumpe, zaštitu od otpadnih voda (stvaranje hrde u ogrjevnoj spirali zbog jako meke vode). Zaštita od korozije za sve vodonosne dijelove. | Visokotlačni čistači s vrućom vodom | | alkalan pH-vrijednost: 12,3 | 1 l | ■ ▲ 6 | 6.295-628.0 | 05 | 183,46 |
| Ručno čišćenje | | | | | | | | |
|  Pasta za ručno pranje RM 200 Podatno i nježno sredstvo za ručno pranje na bazi drvenog brašna. Za uporabu protiv tvrdokorne prljavštine poput ulja, masti, pigmenta i boje. | Ručna primjena | | neutralan pH-vrijednost: 6,4 | 10 l | ■ 1 | 6.291-030.0 | 05 | 397,76 |
| | | | | 800 ml | ■ 1 | 6.295-631.0 | 05 | 80,81 |

■ Ne sadrži nitrilotriacetat (NTA).
▲ Lako topivo u vodi u separatorima ulja (ASF).
Neobavezujuća preporučena prodajna cijena bez PDV-a.









IZNIMNO SIGURNO. IZNIMNO OTMJENO.

Siguran rad nikada nije bio privlačniji! Nova Kärcher radna oprema postavlja nova mjerila po pitanju sigurnosti i optike. Ne samo da pruža pouzdanu zaštitu od prljavštine, vlage, buke i ozljeda, već također ima i modne akcente. Kvalitetni materijali su jednostavni za održavanje, robusni i posebno otporni na trošenje. Usto jamče optimalnu slobodu kretanju i veliki komfor pri nošenju. Kärcher za svaku primjenu ima odgovarajuće rješenje za zaštitu na radu. Kako biste sa sigurnošću bolje radili.



| Zaštitne naočale | | Broj za narudžbu | UT | Cijena |
|---|---|------------------|----|---------------|
|  | Zaštitne naočale prozirne | 6.025-482.0 | 02 | 115,08 |
|  | Zaštitne naočale, zaštita od sunca | 6.025-483.0 | 02 | 117,20 |
|  | Zaštitne naočale s pojačanjem kontrasta | 6.025-484.0 | 02 | 117,20 |
|  | Zamjenska leća, prozirna | 6.025-485.0 | 02 | 60,46 |
|  | Zamjenska leća za zaštitu od sunca | 6.025-486.0 | 02 | 63,64 |
|  | Zamjenska leća s pojačanjem kontrasta | 6.025-487.0 | 02 | 63,64 |
|  | Komplet zaštitnih naočala | 6.025-488.0 | 02 | 243,15 |
|  | Gornje naočale | 6.025-489.0 | 02 | 119,06 |
| Zaštitne rukavice | | | | |
|  | Zaštitne rukavice, kratke | | | |
| | Veličina 8 | 6.025-490.0 | 02 | 60,46 |
| | Veličina 9 | 6.025-491.0 | 02 | 60,46 |
| | Veličina 10 | 6.025-492.0 | 02 | 60,46 |
|  | Zaštitne rukavice, duge | | | |
| | Veličina 9 | 6.025-493.0 | 02 | 124,62 |
| | Veličina 10 | 6.025-494.0 | 02 | 124,62 |

Neobavezujuća preporučena prodajna cijena bez PDV-a.

| | | Broj za narudžbu | UT | Cijena |
|---|---|------------------|----|-----------------|
| Zaštitna odijela | | | | |
|  | Nepromočivo zaštitno odijelo Classic | | | |
| | Veličina M | 6.025-495.0 | 02 | 1.500,64 |
| | Veličina L | 6.025-496.0 | 02 | 1.500,64 |
| | Veličina XL | 6.025-497.0 | 02 | 1.500,64 |
| | Veličina XXL | 6.025-498.0 | 02 | 1.500,64 |
|  | Nepromočivo zaštitno odijelo Advanced | | | |
| | Veličina M | 6.025-499.0 | 02 | 1.500,64 |
| | Veličina L | 6.025-500.0 | 02 | 1.500,64 |
| | Veličina XL | 6.025-501.0 | 02 | 1.500,64 |
| | Veličina XXL | 6.025-502.0 | 02 | 1.500,64 |
|  | Nepromočiva zaštitna jakna Advanced | | | |
| | Veličina M | 6.025-503.0 | 02 | 1.665,34 |
| | Veličina L | 6.025-504.0 | 02 | 1.665,34 |
| | Veličina XL | 6.025-505.0 | 02 | 1.665,34 |
| | Veličina XXL | 6.025-506.0 | 02 | 1.665,34 |
|  | Nepromočive zaštitne hlače Advanced | | | |
| | Veličina M | 6.025-507.0 | 02 | 1.220,03 |
| | Veličina L | 6.025-508.0 | 02 | 1.220,03 |
| | Veličina XL | 6.025-509.0 | 02 | 1.220,03 |
| | Veličina XXL | 6.025-510.0 | 02 | 1.220,03 |
| Zaštita za uši i glavu | | | | |
|  | Čepići za uši | 6.025-511.0 | 02 | 22,27 |
|  | Štitnici za uši | 6.025-513.0 | 02 | 248,19 |
|  | Komplet zaštitne kacige sa zaštitnim slušalicama i vizikom | 6.025-512.0 | 02 | 1.131,07 |
|  | Zamjenske slušalice za kacigu | 6.025-514.0 | 02 | 289,02 |
|  | Zamjenski vizir za kacigu | 6.025-515.0 | 02 | 559,44 |

Neobavezujuća preporučena prodajna cijena bez PDV-a.



PUNOM SNAGOM USISAVANJA NAPRIJED.

Kärcher program usisavača je uvjerljivo raznovrstan. Bilo da je riječ o industriji, automobilskoj industriji, čišćenju zgrada ili obrtu – Kärcher za svaku primjenu ima optimalno rješenje. Uređaje odlikuje visoka kvaliteta i dugi životni vijek te inovativna tehnologija filtriranja i izvanredno praktično rukovanje.



Sadržaj Mokro/suhi usisavači, industrijski usisavači, suhi usisavači

| | |
|--|--------------|
| Mokro/suhi usisavači | Stranica 160 |
| Pribor za mokro/suhe usisavače | Stranica 172 |
| Industrijski usisavači | Stranica 182 |
| Usisni sustavi Ringler | Stranica 211 |
| Pribor za industrijske usisavače | Stranica 218 |
| Suhi usisavači | Stranica 222 |
| Akumulatorski uređaji | Stranica 227 |
| Pribor za suhe usisavače | Stranica 231 |
| Usisavači za prozore / usisavači za površine | Stranica 236 |



1 Snažni, svestrani i mobilni

U obrtu, kod čišćenja automobila ili čišćenja zgrada: Svugdje se traži maksimalna mobilnost uz veliku usisnu snagu. Kärcher mokro/suhi usisavači udovoljavaju ovom zahtjevu. Pomoću inovativnog sustava čišćenja filtra Tact Kärcher mokro/suhi usisavači vješto sami svladavaju najteže poslove na gradilištima. Specijalni usisavači – primjerice za područja u kojima postoji opasnost od eksplozije ili za zahtjeve vatrogasaca – upotpunjuju raznovrsnu ponudu Kärcher mokro/suhih usisavača.

2 Profesionalna rješenja za proizvodnju

U industriji i proizvodnoj djelatnosti na dnevnom redu su različite vrste tvrdokorne nečistoće. Sukladno tome su visoki zahtjevi koji se postavljaju pred uređaj za čišćenje. Bilo da je riječ o sitnoj prašini, krupnoj nečistoći, tekućinama, uljima, mazivima, granulatu, metalnim strugotinama ili drvenom brašnu – Kärcher industrijski usisavači za svaku zadaću čišćenja imaju odgovarajući uređaj.



3 Partner za profesionalnu čistoću

Tvrtke koje pružaju usluge čišćenja i voditelji objekta (Facility Manager) postavljaju pri suhom čišćenju visoke zahtjeve za učinkom i rukovanjem. Prije svega kod čišćenja tijekom radnog vremena kao i kod čišćenja nekih mjesta u javnom prijevozu podjednako se traže učinak i diskrecija. Treba dodati i što brži i jednostavniji transport uređaja. Kärcher zna na koje će izazove naletjeti u ovim posebnim granama. Najbolji dokaz daju naši do detalja promišljeni profesionalni uređaji.

4 Pribor specifičan za branšu

Tako raznovrstan kao i područja primjene za naše usisavače, tako opsežan je i Kärcher program pribora. Od pojedinačnih prolaznih spojica sve do specijalnih kompleta pribora – Kärcher za svaku primjenu usisavača ima savršenu opremu za uređaje i tako omogućuje besprijekorne rezultate čišćenja.







PROFESIONALNI MOKRO/SUHI USISAVAČI ZA SVAKU PRILIKU.

Svaki iskusni korisnik zna da sama usisna snaga ne govori ništa o stvarnoj učinkovitosti. Odlučujući faktor je čitava konstrukcija sa svim filtrima i upravljačkim elementima, ergonomija, stabilnost i optimalan pribor. Kärcher u ovom području već desetljećima uvijek iznova postavlja nova mjerila s inovativnim tehnologijama – i pritom uvijek pridaje najveću važnost odličnom omjeru cijene i učinka.



MOKRO/SUHI USISAVAČI: SNAŽNI I SVESTRANI

Paleta modela Kärcher mokro/suhih usisavača je rezultat više desetljećnog iskustva s korisnicima diljem svijeta. Bez obzira radi li se o obrtnicima, čistačima zgrada ili peračima vozila – u ovoj širokoj ponudi svatko će za sebe pronaći mokro/suhi usisavač specijalno namijenjen za odgovarajuću primjenu.

| |  NT 65/2 Tact² do NT 75/2 Tact² |  NT 30/1 Tact do NT 50/1 Tact |  NT 65/2 Ap do NT 75/2 Ap |  NT 20/1 Ap do NT 35/1 Ap |  NT 70/1 do NT 70/3 |  NT 27/1 do NT 48/1 |
|-------------------------|---|---|---|---|---|---|
| | Tact klasa | | Ap klasa | | Standardna klasa | |
| Tekućine | | | | | | |
| Mala količina | | □ | | □ | | ■ |
| Velika količina | □ | | □ | | ■ | |
| Krupna nečistoća | | | | | | |
| Mala količina | | □ | | ■ | | □ |
| Velika količina | □ | | ■ | | □ | |
| Sitna prašina | | | | | | |
| Mala količina | | | ■ | ■ | | |
| Velika količina | | ■ | | | | |
| Najveća količina | ■ | | | | | |

□ prikladno ■ preporučeno



Za svaku primjenu optimalan usisavač

Kärcher mokro/suhi usisavači pokrivaju cijelo područje djelovanja od mokrog do suhog. Sa svestranim i specijalnim uređajima.

- 1 Tact usisavači: razvijeni za veliku količinu sitne prašine – za rad sa ili bez električnog alata.
- 2 Ap usisavači: snažni svestrani uređaji za tekuću ili vlažnu nečistoću sve do srednje sitne prašine.
- 3 Standardni usisavači: koncipirani za usisavanje tekućina u velikim količinama te krupne nečistoće.

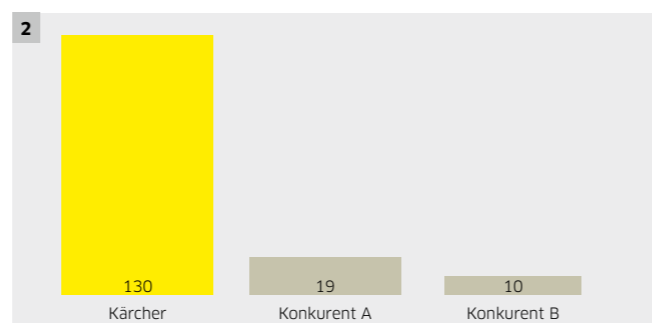
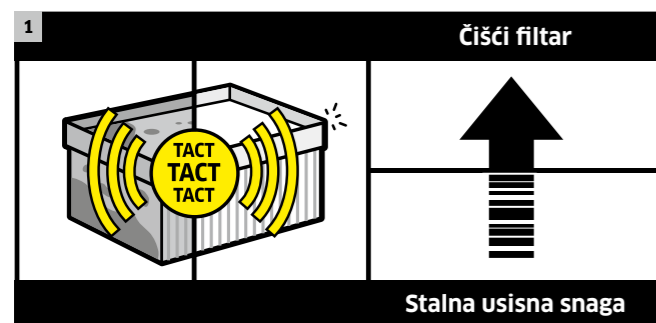

3 EN 60335-2-69 / IEC 60335-2-69

| Klasa prašine | Maks. stupanj propusnosti | Prikladno za | Primjena |
|------------------------------------|--|--|---|
| L | ≤ 1,0 % | <ul style="list-style-type: none"> ■ Prašina s AGW vrijednostima > 1 mg/m³ | <ul style="list-style-type: none"> ■ Vapnena prašina ■ Gipsana prašina |
| M | < 0,1 % | <ul style="list-style-type: none"> ■ Prašina s AGW vrijednostima ≥ 0,1 mg/m³ ■ Drvena prašina do maks. 1200 W/50 l | <ul style="list-style-type: none"> ■ Drvena prašina (bukva, hrast) ■ Prašina od laka ■ Keramička prašina ■ Prašina od plastike |
| H | < 0,005 % | <ul style="list-style-type: none"> ■ Prašina s AGW vrijednostima < 0,1 mg/m³ ■ Prašina koja izaziva rak (§35 GeStoffV) ■ Prašina koja izaziva bolesti | <ul style="list-style-type: none"> ■ Prašina koja izaziva rak (olovo, ugljen, kobalt, nikal, katran, bakar, kadmij itd.) ■ Plijesan, bakterije ■ Kllice ■ Formaldehid |
| Dodatni zahtjev azbest* | < 0,005 % | <ul style="list-style-type: none"> ■ Azbestna prašina | <ul style="list-style-type: none"> ■ Azbestna prašina iz termoakumulacijskih peći ili protupožarnih zidova |
| Eksplozivna prašina (ATEX zona 22) | Kao klasa prašine L, M ili H s dodatnim zahtjevima | <ul style="list-style-type: none"> ■ Prašina klasa eksplozije prašine u zoni 22 | <ul style="list-style-type: none"> ■ Papirna prašina ■ Brašnasta prašina ■ Metalna prašina (npr. aluminijska) |

* Obvezatno za Njemačku sukladno TRGS 519.
AGW = granična vrijednost izloženosti opasnim tvarima na radnom mjestu

1 Tact - sustav automatskog čišćenja filtra

Naši profesionalni mokro/suhi usisavači s patentiranim Tact-sustavom omogućuju neprekidan rad čak i kod velikih količina sitne prašine. Filter se čisti sam od sebe ciljanim, snažnim zračnim udarima. Postupak se pokreće automatski, a usisna snaga konstantno ostaje visoka. Ostale prednosti: niski troškovi održavanja i dugi životni vijek filtra.

2 Izdržljivost filtra pri usisavanju sitne prašine s NT 35/1 Tact Te

Vrsta prašine: mineralna prašina, kategorija A

Temperatura: sobna temperatura

Pribor: glavni filtri i crijeva sadržani u opsegu isporuke

Konkurentni uređaji: usporediva zapremina spremnika i oprema

Kärcher 130*

Konkurent A 19*

Konkurent B 10*

* Podaci u kg, maksimalna količina koja se može usisati, sve dok je potrebno ručno čistiti ili zamijeniti glavni filtar.

3 Klase prašine

Klasa L: Prašina klase L karakterizira se kao samo malo opasna. Filtar L smije propustiti maksimalno 1 % ispitne prašine. Svi Kärcher filtri s ravnim naborima sasvim lako ispunjavaju ovaj preduvjet - oni su svi certificirani čak i za klasu prašine M! Zakonska granična vrijednost izloženosti prašini klase L na radnom mjestu smije biti veća od 1 mg/m³. Nije potrebno poduzeti posebne mjere opreza za zbrinjavanje prašine klase L.

Klasa M: Prašina klase M karakterizira se kao opasna. Maksimalni stupanj propusnosti ispitnog usisavača klase prašine M iznosi manje od 0,1 %. Zakonska granična vrijednost izloženosti prašini klase M na radnom mjestu smije biti veća od 0,1 mg/m³. Zbrinjavanje prašine klase M treba vršiti uz neznatno nastajanje prašine.

Klasa H: Prašina klase H karakterizira se kao izrazito opasna. Maksimalni stupanj propusnosti ispitnog usisavača klase prašine H mora iznositi manje od 0,005 %. Zakonska granična vrijednost izloženosti prašini klase H na radnom mjestu je manja od 0,1 mg/m³. Zbrinjavanje treba vršiti bez prašine zbog naročito velike opasnosti od prašine koja izaziva rak i bolesti.

Tact² KLASANT 75/2 Tact² Me TcNT 65/2 Tact² TcNT 55/2 Tact² Me I

| Tehnički podaci | | NT 75/2 Tact ² Me Tc | NT 65/2 Tact ² Tc | NT 55/2 Tact ² Me I |
|----------------------------|------------|---------------------------------|------------------------------|--------------------------------|
| Količina zraka | l/s | 2 × 74 | 2 × 74 | 2 × 74 |
| Vakuum | mbar / kPa | 254 / 25,4 | 254 / 25,4 | 254 / 25,4 |
| Volumen spremnika | l | 75 | 65 | 55 |
| Maks. ulazna snaga | W | 2760 | 2760 | 2760 |
| Napon | V | 220-240 | 220-240 | 220-240 |
| Standardni nazivni promjer | | DN 40 | DN 40 | DN 40 |
| Dužina kabela | m | 10 | 10 | 10 |
| Težina | kg | 27,5 | 26,5 | 44,8 |
| Dimenzije (D × S × V) | mm | 575 × 490 × 880 | 575 × 490 × 880 | 710 × 570 × 1070 |

Oprema

| | | | | |
|-----------------------------------|----|-----------------------------|-----------------------------|-----------------------------|
| Usisno crijevo | m | 4 / s koljenastim nastavkom | 4 / s koljenastim nastavkom | 4 / s koljenastim nastavkom |
| Usisna cijev, metalna 2 × 0,5 m | | ■ | ■ | ■ |
| Filtarska vrećica | | Papir | Papir | - |
| Mlaznica za mokro/suho usisavanje | mm | 360 | 360 | 360 |
| Mlaznica za fuge | | ■ | ■ | ■ |
| Spremnik od plemenitog čelika | | ■ | - | ■ |
| Filtar s ravnim naborima | | PES | PES | Papir |
| Broj za narudžbu | | 1.667-289.0 | 1.667-287.0 | 1.667-237.0 |
| Cijena | | 10.737,69 | 8.998,48 | 14.064,86 |

■ Sadržano u opsegu isporuke. Neobavezujuća preporučena prodajna cijena bez PDV-a.

NT 75/2 Tact² MeNT 65/2 Tact²

| Tehnički podaci | | NT 75/2 Tact ² Me | NT 65/2 Tact ² |
|----------------------------|------------|------------------------------|---------------------------|
| Količina zraka | l/s | 2 × 74 | 2 × 74 |
| Vakuum | mbar / kPa | 254 / 25,4 | 254 / 25,4 |
| Volumen spremnika | l | 75 | 65 |
| Maks. ulazna snaga | W | 2760 | 2760 |
| Napon | V | 220-240 | 220-240 |
| Standardni nazivni promjer | | DN 40 | DN 40 |
| Dužina kabela | m | 10 | 10 |
| Težina | kg | 27,5 | 26,5 |
| Dimenzije (D × S × V) | mm | 630 × 545 × 920 | 575 × 490 × 880 |

Oprema

| | | | |
|-----------------------------------|----|-----------------------------|-----------------------------|
| Usisno crijevo | m | 4 / s koljenastim nastavkom | 4 / s koljenastim nastavkom |
| Usisna cijev, metalna 2 × 0,5 m | | ■ | ■ |
| Filtarska vrećica | | Papir | Papir |
| Mlaznica za mokro/suho usisavanje | mm | 360 | 360 |
| Mlaznica za fuge | | ■ | ■ |
| Spremnik od plemenitog čelika | | ■ | - |
| Filtar s ravnim naborima | | Papir | Papir |
| Broj za narudžbu | | 1.667-288.0 | 1.667-286.0 |
| Cijena | | 9.905,89 | 8.242,31 |

■ Sadržano u opsegu isporuke. Neobavezujuća preporučena prodajna cijena bez PDV-a.

Tact KLASA



NT 50/1 Tact Te L



NT 40/1 Tact Te L

Tehnički podaci

| | | | |
|--|------------|------------------|-----------------|
| Količina zraka | l/s | 74 | 74 |
| Vakuum | mbar / kPa | 254 / 25,4 | 254 / 25,4 |
| Volumen spremnika | l | 50 | 40 |
| Maks. ulazna snaga | W | 1380 | 1380 |
| Napon | V | 220-240 | 220-240 |
| Standardni nazivni promjer | | DN 35 | DN 35 |
| Dužina gumenog mrežnog kabela | m | 7,5 | 7,5 |
| Razina zvučnog tlaka EN 60335-2-69 nesigurnost K = 1 dB(A) | dB(A) | 69 | 69 |
| Težina | kg | 18,9 | 14,4 |
| Dimenzije (D x Š x V) | mm | 585 x 370 x 1020 | 560 x 370 x 658 |

Oprema

| | | | |
|-----------------------------------|----|-----------------------------|-----------------------------|
| Usisno crijevo | m | 4 / s koljenastim nastavkom | 4 / s koljenastim nastavkom |
| Usisna cijev od inoxa 2 x 0,55 m | | ■ | ■ |
| Filtarska vrećica | | Flis | Flis |
| Mlaznica za mokro/suho usisavanje | mm | 360 | 360 |
| Mlaznica za fuge | | ■ | ■ |
| Utičnica za električne alate | | ■ | ■ |
| Izvlačna ručka | | ■ | opcionalno |
| Broj za narudžbu | | 1.148-411.0 | 1.148-311.0 |
| Cijena | | 5.444,46 | 4.499,24 |

■ Sadržano u opsegu isporuke. Neobavezujuća preporučena prodajna cijena bez PDV-a.



NT 30/1 Tact Te L



NT 30/1 Tact L

Tehnički podaci

| | | | |
|--|------------|-----------------|-----------------|
| Količina zraka | l/s | 74 | 74 |
| Vakuum | mbar / kPa | 254 / 25,4 | 254 / 25,4 |
| Volumen spremnika | l | 30 | 30 |
| Maks. ulazna snaga | W | 1380 | 1380 |
| Napon | V | 220-240 | 220-240 |
| Standardni nazivni promjer | | DN 35 | DN 35 |
| Dužina gumenog mrežnog kabela | m | 7,5 | 7,5 |
| Razina zvučnog tlaka EN 60335-2-69 nesigurnost K = 1 dB(A) | dB(A) | 69 | 69 |
| Težina | kg | 14 | 13,9 |
| Dimenzije (D x Š x V) | mm | 560 x 370 x 580 | 560 x 370 x 580 |

Oprema

| | | | |
|-----------------------------------|----|-----------------------------|--------------------|
| Usisno crijevo | m | 4 / s koljenastim nastavkom | 2,5 / sa zglobom |
| Usisna cijev od inoxa 2 x 0,55 m | | ■ | ■ |
| Filtarska vrećica | | Flis | Flis |
| Mlaznica za mokro/suho usisavanje | mm | 360 | 360 |
| Mlaznica za fuge | | ■ | ■ |
| Utičnica za električne alate | | ■ | - |
| Broj za narudžbu | | 1.148-211.0 | 1.148-201.0 |
| Cijena | | 4.045,54 | 3.327,17 |

■ Sadržano u opsegu isporuke. Neobavezujuća preporučena prodajna cijena bez PDV-a.

AP KLASA



NT 75/2 Ap Me Tc



NT 65/2 Ap



NT 35/1 Ap

AKCIJA

Tehnički podaci

| | | | | |
|----------------------------|------------|-----------------|-----------------|-----------------|
| Količina zraka | l/s | 2 x 74 | 2 x 74 | 74 |
| Vakuum | mbar / kPa | 254 / 25,4 | 254 / 25,4 | 254 / 25,4 |
| Volumen spremnika | l | 75 | 65 | 35 |
| Maks. ulazna snaga | W | 2760 | 2760 | 1380 |
| Napon | V | 220-240 | 220-240 | 220-240 |
| Standardni nazivni promjer | | DN 40 | DN 40 | DN 35 |
| Dužina kabela | m | 10 | 10 | 7,5 |
| Težina | kg | 26,5 | 20 | 11,5 |
| Dimenzije (D x Š x V) | mm | 700 x 505 x 995 | 600 x 480 x 920 | 510 x 370 x 575 |

Oprema

| | | | | |
|-----------------------------------|----|-----------------------------|-----------------------------|--------------------|
| Usisno crijevo | m | 4 / s koljenastim nastavkom | 4 / s koljenastim nastavkom | 2,5 / sa zglobom |
| Usisna cijev, metalna 2 x 0,5 m | | ■ | ■ | ■ |
| Filtarska vrećica | | Papir | Papir | Flis |
| Mlaznica za mokro/suho usisavanje | mm | 360 | 360 | 300 |
| Mlaznica za fuge | | ■ | ■ | ■ |
| Spremnik od plemenitog čelika | | ■ | - | - |
| Filtar s ravnim naborima | | Papir | Papir | - |
| Broj za narudžbu | | 1.667-292.0 | 1.667-291.0 | 1.184-505.0 |
| Cijena | | 8.998,48 | 6.540,91 | 2.227,55 |

■ Sadržano u opsegu isporuke. Neobavezujuća preporučena prodajna cijena bez PDV-a.



NT 25/1 Ap



NT 22/1 Ap Te L



NT 22/1 Ap L

NOVO

NOVO

Tehnički podaci

| | | | | |
|----------------------------|------------|-----------------|-----------------|-----------------|
| Količina zraka | l/s | 74 | 71 | 71 |
| Vakuum | mbar / kPa | 254 / 25,4 | 255 / 25,5 | 255 / 25,5 |
| Volumen spremnika | l | 25 | 22 | 22 |
| Maks. ulazna snaga | W | 1380 | 1350 | 1350 |
| Napon | V | 220-240 | 220-240 | 220-240 |
| Standardni nazivni promjer | | DN 35 | DN 35 | DN 35 |
| Dužina kabela | m | 7,5 | 6 | 6 |
| Težina | kg | 10,5 | 6,1 | 6,1 |
| Dimenzije (D x Š x V) | mm | 520 x 380 x 480 | 380 x 370 x 480 | 380 x 370 x 480 |

Oprema

| | | | | |
|-----------------------------------|----|--------------------|--------------------|--------------------|
| Usisno crijevo | m | 2,5 / sa zglobom | 1,9 / sa zglobom | 1,9 / sa zglobom |
| Usisna cijev, PVC 2 x 0,5 m | | - | - | ■ |
| Usisna cijev, metalna 2 x 0,5 m | | ■ | ■ | - |
| Filtarska vrećica | | Flis | Flis | Flis |
| Mlaznica za mokro/suho usisavanje | mm | 300 | 300 | 300 |
| Mlaznica za fuge | | ■ | ■ | ■ |
| Broj za narudžbu | | 1.184-503.0 | 1.378-610.0 | 1.378-600.0 |
| Cijena | | 2.192,91 | 1.323,31 | 1.058,65 |

■ Sadržano u opsegu isporuke. Neobavezujuća preporučena prodajna cijena bez PDV-a.

STANDARDNA KLASA



NT 70/3 Me Tc



NT 70/2 Tc

Tehnički podaci

| | | NT 70/3 Me Tc | NT 70/2 Tc |
|----------------------------|------------|-----------------|-----------------|
| Količina zraka | l/s | 3 × 56 | 2 × 56 |
| Vakuum | mbar / kPa | 208 / 20,8 | 208 / 20,8 |
| Volumen spremnika | l | 70 | 70 |
| Maks. ulazna snaga | W | 3600 | 2400 |
| Napon | V | 220-240 | 220-240 |
| Standardni nazivni promjer | | DN 40 | DN 40 |
| Dužina kabela | m | 10 | 10 |
| Težina | kg | 28,8 | 25,4 |
| Dimenzije (D × Š × V) | mm | 700 × 510 × 990 | 680 × 510 × 990 |

Oprema

| | | NT 70/3 Me Tc | NT 70/2 Tc |
|-----------------------------------|----|-----------------------------|-----------------------------|
| Usisno crijevo | m | 4 / s koljenastim nastavkom | 4 / s koljenastim nastavkom |
| Usisna cijev, metalna 2 × 0,5 m | ■ | ■ | ■ |
| Mlaznica za mokro/suho usisavanje | mm | 400 | 400 |
| Mlaznica za fuge | ■ | ■ | ■ |
| Filtar s patronama | | Papir | Papir |
| Broj za narudžbu | | 1.667-274.0 | 1.667-271.0 |
| Cijena | | 7.448,32 | 5.444,46 |

■ Sadržano u opsegu isporuke. Neobavezujuća preporučena prodajna cijena bez PDV-a.



NT 70/2 Adv



NT 70/2 Me

Tehnički podaci

| | | NT 70/2 Adv | NT 70/2 Me |
|----------------------------|------------|-----------------|-----------------|
| Količina zraka | l/s | 2 × 56 | 2 × 56 |
| Vakuum | mbar / kPa | 208 / 20,8 | 208 / 20,8 |
| Volumen spremnika | l | 70 | 70 |
| Maks. ulazna snaga | W | 2400 | 2400 |
| Napon | V | 220-240 | 220-240 |
| Standardni nazivni promjer | | DN 40 | DN 40 |
| Dužina kabela | m | 10 | 10 |
| Težina | kg | 26 | 25,6 |
| Dimenzije (D × Š × V) | mm | 720 × 510 × 975 | 730 × 505 × 980 |

Oprema

| | | NT 70/2 Adv | NT 70/2 Me |
|-----------------------------------|----|-----------------------------|-----------------------------|
| Usisno crijevo | m | 4 / s koljenastim nastavkom | 4 / s koljenastim nastavkom |
| Usisna cijev, metalna 2 × 0,5 m | ■ | ■ | ■ |
| Mlaznica za mokro/suho usisavanje | mm | 400 | 400 |
| Mlaznica za fuge | ■ | ■ | ■ |
| Filtar s patronama | | Papir | Papir |
| Broj za narudžbu | | 1.667-278.0 | 1.667-275.0 |
| Cijena | | 5.784,74 | 5.633,50 |

■ Sadržano u opsegu isporuke. Neobavezujuća preporučena prodajna cijena bez PDV-a.

STANDARDNA KLASA



NT 70/3



NT 70/2

Tehnički podaci

| | | NT 70/3 | NT 70/2 |
|----------------------------|------------|-----------------|-----------------|
| Količina zraka | l/s | 3 × 56 | 2 × 56 |
| Vakuum | mbar / kPa | 208 / 20,8 | 208 / 20,8 |
| Volumen spremnika | l | 70 | 70 |
| Maks. ulazna snaga | W | 3600 | 2400 |
| Napon | V | 220-240 | 220-240 |
| Standardni nazivni promjer | | DN 40 | DN 40 |
| Dužina kabela | m | 10 | 10 |
| Težina | kg | 27,6 | 24,9 |
| Dimenzije (D × Š × V) | mm | 720 × 510 × 975 | 720 × 510 × 975 |

Oprema

| | | NT 70/3 | NT 70/2 |
|-----------------------------------|----|-----------------------------|-----------------------------|
| Usisno crijevo | m | 4 / s koljenastim nastavkom | 4 / s koljenastim nastavkom |
| Usisna cijev, metalna 2 × 0,5 m | ■ | ■ | ■ |
| Mlaznica za mokro/suho usisavanje | mm | 400 | 400 |
| Mlaznica za fuge | ■ | ■ | ■ |
| Filtar s patronama | | Papir | Papir |
| Broj za narudžbu | | 1.667-270.0 | 1.667-269.0 |
| Cijena | | 5.822,55 | 4.801,71 |

■ Sadržano u opsegu isporuke. Neobavezujuća preporučena prodajna cijena bez PDV-a.



NT 27/1 Me



NT 27/1

Tehnički podaci

| | | NT 27/1 Me | NT 27/1 |
|----------------------------|------------|-----------------|-----------------|
| Količina zraka | l/s | 67 | 67 |
| Vakuum | mbar / kPa | 200 / 20 | 200 / 20 |
| Volumen spremnika | l | 27 | 27 |
| Maks. ulazna snaga | W | 1380 | 1380 |
| Napon | V | 220-240 | 220-240 |
| Standardni nazivni promjer | | DN 35 | DN 35 |
| Dužina kabela | m | 7,5 | 7,5 |
| Težina | kg | 8,2 | 7,5 |
| Dimenzije (D × Š × V) | mm | 420 × 420 × 540 | 420 × 420 × 525 |

Oprema

| | | NT 27/1 Me | NT 27/1 |
|-----------------------------------|----|--------------------|--------------------|
| Usisno crijevo | m | 2,5 / sa zglobom | 2,5 / sa zglobom |
| Usisna cijev, metalna 2 × 0,5 m | ■ | ■ | ■ |
| Filtarska vrećica | | Papir | Papir |
| Mlaznica za mokro/suho usisavanje | mm | 300 | 300 |
| Mlaznica za fuge | ■ | ■ | ■ |
| Filtar s patronama | | Papir | Papir |
| Broj za narudžbu | | 1.428-100.0 | 1.428-500.0 |
| Cijena | | 1.701,39 | 1.587,97 |

■ Sadržano u opsegu isporuke. Neobavezujuća preporučena prodajna cijena bez PDV-a.

SIGURNOSNI USISAVAČ



NT 80/1 B1 M S



NT 75/1 Me Ec H Z22

Tehnički podaci

| | | NT 80/1 B1 M S | NT 75/1 Me Ec H Z22 |
|----------------------------|------------|------------------|---------------------|
| Količina zraka | I/s | 56 | 61 |
| Vakuum | mbar / kPa | 235 / 23,5 | 220 / 22 |
| Volumen spremnika | l | 80 | 75 |
| Maks. ulazna snaga | W | 1380 | 1000 |
| Napon | V | 220-240 | 220-240 |
| Standardni nazivni promjer | | DN 40 | DN 40 |
| Dužina kabela | m | 10 | 10 |
| Težina | kg | 32 | 24,8 |
| Dimenzije (D × Š × V) | mm | 660 × 520 × 1078 | 640 × 540 × 925 |

Oprema

| | | NT 80/1 B1 M S | NT 75/1 Me Ec H Z22 |
|-----------------------------------|----|-----------------------------|-----------------------------|
| Usisno crijevo | m | 4 / s koljenastim nastavkom | 4 / s koljenastim nastavkom |
| Usisna cijev, metalna 1 × 1,0 m | | ■ | ■ |
| Filtarska vrećica | | Papir | Flis |
| Komplet sigurnosnih filtara | | ■ | ■ |
| Mlaznica za mokro/suho usisavanje | mm | 370 | 360 |
| Mlaznica za fuge | | ■ | ■ |
| Spremnik od plemenitog čelika | | ■ | ■ |
| Filtar s ravnim naborima | | - | Staklena vlakna |
| Broj za narudžbu | | 1.667-267.0 | 1.667-239.0 |
| Cijena | | 21.286,33 | 20.719,20 |

■ Sadržano u opsegu isporuke. Neobavezujuća preporučena prodajna cijena bez PDV-a.



NT 50/1 Tact Te H



NT 30/1 Tact Te H

Tehnički podaci

| | | NT 50/1 Tact Te H | NT 30/1 Tact Te H |
|-------------------------------|------------|-------------------|-------------------|
| Količina zraka | I/s | 74 | 74 |
| Vakuum | mbar / kPa | 254 / 25,4 | 254 / 25,4 |
| Volumen spremnika | l | 50 | 50 |
| Maks. ulazna snaga | W | 1380 | 1380 |
| Napon | V | 220-240 | 220-240 |
| Standardni nazivni promjer | | DN 35 | DN 35 |
| Dužina gumenog mrežnog kabela | m | 7,5 | 7,5 |
| Težina | kg | 18,3 | 13,5 |
| Dimenzije (D × Š × V) | mm | 640 × 370 × 1045 | 560 × 370 × 580 |

Oprema

| | | NT 50/1 Tact Te H | NT 30/1 Tact Te H |
|-----------------------------------|----|-----------------------------|-----------------------------|
| Usisno crijevo | m | 4 / s koljenastim nastavkom | 4 / s koljenastim nastavkom |
| Usisna cijev od inoxa 2 × 0,5 m | | ■ | ■ |
| Filtarska vrećica | | Flis | Flis |
| Komplet sigurnosnih filtara | | ■ | ■ |
| Mlaznica za mokro/suho usisavanje | mm | 360 | 360 |
| Mlaznica za fuge | | ■ | ■ |
| Filtar s ravnim naborima | | Staklena vlakna | Staklena vlakna |
| Broj za narudžbu | | 1.148-437.0 | 1.148-237.0 |
| Cijena | | 7.221,47 | 5.973,78 |

■ Sadržano u opsegu isporuke. Neobavezujuća preporučena prodajna cijena bez PDV-a.

SIGURNOSNI USISAVAČ



NT 50/1 Tact Te M



NT 30/1 Tact Te M

Tehnički podaci

| | | NT 50/1 Tact Te M | NT 30/1 Tact Te M |
|-------------------------------|------------|-------------------|-------------------|
| Količina zraka | I/s | 74 | 74 |
| Vakuum | mbar / kPa | 254 / 25,4 | 254 / 25,4 |
| Volumen spremnika | l | 30 | 30 |
| Maks. ulazna snaga | W | 1380 | 1380 |
| Napon | V | 220-240 | 220-240 |
| Standardni nazivni promjer | | DN 35 | DN 35 |
| Dužina gumenog mrežnog kabela | m | 7,5 | 7,5 |
| Težina | kg | 18,3 | 13,5 |
| Dimenzije (D × Š × V) | mm | 640 × 370 × 1045 | 560 × 370 × 580 |

Oprema

| | | NT 50/1 Tact Te M | NT 30/1 Tact Te M |
|-----------------------------------|----|----------------------------------|----------------------------------|
| Usisno crijevo | m | 4 / s koljenastim nastavkom (EL) | 4 / s koljenastim nastavkom (EL) |
| Usisna cijev od inoxa 2 × 0,5 m | | ■ | ■ |
| Filtarska vrećica | | Flis | Flis |
| Mlaznica za mokro/suho usisavanje | mm | 360 | 360 |
| Mlaznica za fuge | | ■ | ■ |
| Filtar s ravnim naborima | | PES | PES |
| Broj za narudžbu | | 1.148-435.0 | 1.148-235.0 |
| Cijena | | 6.427,49 | 5.255,42 |

■ Sadržano u opsegu isporuke. Neobavezujuća preporučena prodajna cijena bez PDV-a.

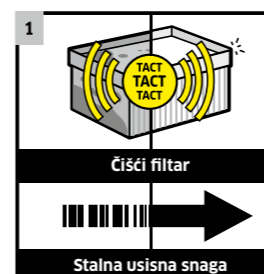

1 Potpuno automatsko čišćenje filtra

- Senzorski upravljana elektronika za optimalnu učinkovitost čišćenja filtra, a time i najveću usisnu snagu.

2 Provjerena učinkovitost filtracije od 99,9 %

- Gotovo potpuno uklanjanje sitne prašine jamči čista i sigurna radna mjesta.

SPECIJALNI USISAVAČI



NT 611 Mwf



NT 611 Eco K

Tehnički podaci

| | | | |
|-----------------------------|------------|-----------------|-----------------|
| Količina zraka | l/s | 57 | 57 |
| Vakuum | mbar / kPa | 235 / 23,5 | 235 / 23,5 |
| Volumen spremnika | l | 55 | 55 |
| Maks. ulazna snaga | W | 2350 | 2350 |
| Napon | V | 220-240 | 220-240 |
| Snaga pumpe za zbrinjavanje | W | 800 | 800 |
| Standardni nazivni promjer | | DN 40 | DN 40 |
| Dužina kabela | m | 10 | 10 |
| Težina | kg | 23 | 23 |
| Dimenzije (D × Š × V) | mm | 570 × 430 × 860 | 570 × 370 × 860 |

Oprema

| | | | |
|-----------------------------------|----|-----------------------------|-----------------------------|
| Usisno crijevo | m | 4 / s koljenastim nastavkom | 4 / s koljenastim nastavkom |
| Usisna cijev, metalna 2 × 0,5 m | | ■ | ■ |
| Mlaznica za mokro/suho usisavanje | mm | 370 / aluminij | 360 |
| Mlaznica za fuge | | ■ | ■ |
| Grubi filter za mokro usisavanje | | ■ | ■ |
| Broj za narudžbu | | 1.146-601.0 | 1.146-209.0 |
| Cijena | | 18.828,76 | 12.325,65 |

■ Sadržano u opsegu isporuke. Neobavezujuća preporučena prodajna cijena bez PDV-a.



NT 45/1 Tact Te Ec



NT 35/1 Tact Bs

Tehnički podaci

| | | | |
|-------------------------------|------------|-----------------|-----------------|
| Količina zraka | l/s | 63 | 61 |
| Vakuum | mbar / kPa | 244 / 24,4 | 230 / 23 |
| Volumen spremnika | l | 45 | 35 |
| Maks. ulazna snaga | W | 1380 | 1380 |
| Napon | V | 220-240 | 220-240 |
| Standardni nazivni promjer | | DN 35 | DN 35 |
| Dužina gumenog mrežnog kabela | m | 7,5 | 7,5 |
| Težina | kg | 13,5 | 12,8 |
| Dimenzije (D × Š × V) | mm | 520 × 380 × 695 | 505 × 370 × 540 |

Oprema

| | | | |
|-----------------------------------|----|--------------------|--------------------|
| Usisno crijevo | m | 2,5 / sa zglobom | - |
| Usisna cijev od inoxa 2 × 0,5 m | | ■ | - |
| Filterarska vrećica | | Fliis | PES |
| Mlaznica za mokro/suho usisavanje | mm | 300 | - |
| Mlaznica za fuge | | ■ | - |
| Broj za narudžbu | | 1.145-826.0 | 1.184-700.0 |
| Cijena | | 11.645,10 | 4.423,62 |

■ Sadržano u opsegu isporuke. Neobavezujuća preporučena prodajna cijena bez PDV-a.



PRIBOR ZA BESKONAČNE MOGUĆNOSTI PRIMJENE.

Kärcher mokro/suhi usisavači nude uzornu funkcionalnost i sigurnost – i uklanjaju nečistoću i tekućine bez tragova. Usisavači s opsežnim programom pribora su spremni za različite zadatke. Jer samo savršena kombinacija uređaja i optimalno usklađenog pribora jamči maksimalan učinak čišćenja i najbolje rezultate. Uređaj se može pospremiti na najmanjem prostoru izravno na mjestu uporabe i stoga je uvijek na dohvat ruke.



1 Jednostavan za rukovanje

Što su pojedini dijelovi promišljeniji i međusobno usklađeniji, to je rad lakši. Kod novog pribora NT osmislili smo potpuno nov koncept svih sučelja. Rezultat: sav se pribor može znatno jednostavnije i brže odvajati i sklapati, dok su spojevi postali još stabilniji.

2 Optimalni priključci

Nova spojnica alata svojim savitljivim gumenim nastavkom savršeno pristaje na sve uobičajene električne alate. Usisnu snagu jednostavno reguliramo regulatorom izravno na spojnici.

3 Optimalno spremljen pribor

Kakva je korist od najboljeg pribora ako ga u praksi uvijek moramo tražiti? Kod naših se usisavača NT sav standardan pribor nalazi neposredno na uređaju i u njemu – spreman u svakom trenutku i apsolutno zaštićen od gubljenja. Tako su primjerice mlaznica za fuge i spojnica alata integrirane bočno u glavu uređaja. Jednako je promišljeno i novo fleksibilno spremište za crijeva različitih duljina i promjera.











4 Sigurnost pomoću kodiranja bojama

Naše kodiranje bojama omogućuje vam brzo prepoznavanje koji je pribor pravi za koju primjenu. Sva usisna crijeva na bajunetnom zaporu imaju prstenove različitih boja. Jedan antracit prsten znači standard, dakle uobičajene primjene. Jedan bijeli prsten s natpisom „conductive“ označava električno vodljivu izvedbu koju preporučujemo ako često usisavate velike količine sitne prašine. Kod te su varijante crijevo i koljenasti nastavak crni. Crijeva otporna na ulje označena su plavim prstenom, a crijeva otporna na toplinu narančastim prstenom.

| Sastoji se od | Pak. | Broj za narudžbu | UT | Cijena |
|--|------|------------------|----|-----------------|
| Kompleti pribora | | | | |
|  Komplet pribora za brušenje DN 27 električno vodljiv | | 2.862-167.0 | 02 | 1.244,43 |
| Priključna spojnica za električne alate | | 6.902-095.0 | | |
| Kopča za kabel, 5 kom. | | 5.332-440.0 | | |
|  Komplet za čišćenje automobila DN 35 | | 2.862-166.0 | 02 | 394,02 |
| Mlaznica za tapcirane površine, DN 35 | | 6.900-233.0 | | |
| Reduktor, C 35/DN 35 | | 5.407-112.0 | | |
| Mlaznica za fuge | | 6.906-240.0 | | |
| Četka za usisavanje | | 6.903-862.0 | | |
|  Univerzalni komplet za obrt DN 35 | | 2.637-595.0 | 02 | 1.131,07 |
| Višenamjenska mlaznica | | 6.900-425.0 | | |
| Mlaznica za fuge | | 6.900-385.0 | | |
| Mlaznica za tapcirane površine | | 6.900-233.0 | | |
| Kombinirana mlaznica | | 6.900-387.0 | | |
| Podna mlaznica za usisavač vode | | 6.903-284.0 | | |
|  Komplet za pećnicu DN 35 | | 2.640-341.0 | 02 | 4.739,14 |
| Usisna cijev, izolirana, 1 x 1 m | | 4.321-161.0 | | |
|  Komplet za čišćenje kotla za grijanje DN 35 | | 2.638-852.0 | 02 | 1.945,95 |
| Mlaznica za kotao za grijanje, metalna | | 6.906-662.0 | | |
| Mlaznica za fuge, metalna | | 6.900-922.0 | | |
|  Profesionalni komplet za čišćenje DN 40 | | 2.637-353.0 | 02 | 1.865,29 |
| Usisno crijevo, 4 m | | 4.440-263.0 | | |
| Usisna cijev, 2x0,5 m, metalna | | 6.900-275.0 | | |
| Koljenasti nastavak, metalni | | 6.900-276.0 | | |
| Koljenasti nastavak, metalni | | 6.903-033.0 | | |
| Podna mlaznica s kotačićima | | 6.906-383.0 | | |
|  Komplet za uzgajivače konja DN 40 električno vodljiv | | 2.637-248.0 | 02 | 1.968,32 |
| Usisno crijevo, 4 m | | 4.440-391.0 | | |
| Češalj za timarenje | | 6.903-047.0 | | |
| Četka za timarenje | | 6.903-048.0 | | |
| Fina četka za timarenje | | 6.903-046.0 | | |
|  Komplet za pekare DN 40 električno vodljiv | | 2.640-436.0 | 02 | 1.838,18 |
| Usisna cijev, 2x0,5 m, metalna | | 6.900-275.0 | | |
| Četka za usisavanje | | 6.903-862.0 | | |
| Redukcijska spojnica | | 5.407-109.0 | | |
|  Komplet za gradnju DN 40 | | 2.637-352.0 | 02 | 1.677,54 |
| Usisno crijevo, 4 m | | 4.440-263.0 | | |
| Usisna cijev, 2x0,5 m, metalna | | 6.900-275.0 | | |
| Koljenasti nastavak, metalni | | 6.900-276.0 | | |
| Mlaznica za fuge | | 6.903-033.0 | | |
| Podna mlaznica | | 6.903-018.0 | | |
|  Komplet za vatrogasce DN 40 | | 2.637-360.0 | 02 | 2.982,30 |
| Usisno crijevo, 4 m, otporno na ulje | | 6.906-714.0 | | |
| Koljenasti nastavak, plastični | | 5.031-904.0 | | |
| Spojka za odlaganje otpada Geka-C | | 4.470-033.0 | | |
| Podna mlaznica, aluminijska | | 6.903-018.0 | | |
| Usisna cijev, 2x0,5 m, metalna | | 6.900-275.0 | | |
|  Komplet za mokro/suho usisavanje DN 40 električno vodljiv | | 2.638-147.0 | 02 | 1.832,76 |
| Koljenasti nastavak, DN 40, metalni | | 6.900-276.0 | | |
| Podna mlaznica, DN 40 | | 6.906-554.0 | | |
| Mlaznica za fuge, DN 40 | | 6.903-033.0 | | |

| Sastoji se od | Pak. | Broj za narudžbu | UT | Cijena |
|--|-------|------------------|----|-----------------|
|  Komplet za čišćenje autobusa DN 40 | | 2.640-560.0 | 02 | 3.492,00 |
| Usisno crijevo, C-40, 16 m | | 6.906-635.0 | | |
| Kombinirana podna mlaznica, DN 35 | | 6.906-511.0 | | |
| Mlaznica za fuge, plastična, DN 35 | | 6.906-240.0 | | |
| Usisna cijev, 2 x 0,5 m, metalna, DN 35 | | 6.900-514.0 | | |
| Koljenasti nastavak, metalni, DN 35 | | 6.900-519.0 | | |
| Četka za usisavanje, DN 35 | | 6.900-697.0 | | |
| Filtarska vrećica, 5 kom. | | 6.904-285.0 | | |
| Mlaznica za usisavanje auta, plastična, DN 35 | | 6.906-108.0 | | |
| Redukcijska spojnica, kopča C 40/DN 35 | | 5.407-109.0 | | |
|  Komplet za priključivanje pribora DN 61 | | 2.640-760.0 | 02 | 1.384,74 |
| Usisno crijevo, 4 m, otporno na ulje | | 4.440-613.0 | | |
| Mlaznica za fuge | | 6.900-222.0 | | |
| Gumena usisna mlaznica | | 6.902-106.0 | | |
|  Komplet za industriju DN 61 | | 2.637-355.0 | 02 | 4.868,83 |
| Koljenasti nastavak, metalni | | 6.906-850.0 | | |
| Usisna cijev, 2x0,5 m, metalna | | 6.906-851.0 | | |
| Mlaznica za fuge od plemenitog čelika | | 6.900-926.0 | | |
| Površinska mlaznica, aluminijska | | 4.130-415.0 | | |
| Podna mlaznica, metalna | | 4.130-413.0 | | |
|  Filtarske vrećice od flisa | | | | |
| Filtarske vrećice od flisa, 3-slojne, otporne na kidanje, razred prašine M, za NT 25 | 5 kom | 6.907-478.0 | 02 | 125,42 |
| Filtarske vrećice od flisa, 3-slojne, otporne na kidanje, razred prašine M, za NT 35 | 5 kom | 6.907-479.0 | 02 | 135,49 |
| Filtarske vrećice od flisa, 3-slojne, otporne na kidanje, razred prašine M, za NT 55 + NT 45 | 5 kom | 6.907-480.0 | 02 | 222,20 |
|  Filtarske vrećice od flisa, 3-slojne, ekstra otporne na kidanje, razred prašine M, za NT 35 + NT 25 | 5 kom | 6.904-351.0 | 02 | 216,90 |
|  Filtarske vrećice od flisa, 3-slojne, otporne na kidanje, razred prašine M, za usisni nastavak u glavi uređaja, za NT 40/1 & NT 50/1 Tact (Te) L & M | 5 kom | 2.889-155.0 | 02 | 262,77 |
|  Filtarske vrećice od flisa, 3-slojne, ekstra otporne na kidanje, razred prašine M, za usisni nastavak u glavi uređaja, za NT 40/1 & NT 50/1 Tact (Te) L & M | 4 kom | 2.889-157.0 | 02 | na upit |
|  Filtarske vrećice od flisa, 3-slojne, otporne na kidanje, razred prašine M, za usisni nastavak u glavi uređaja, za NT 30/1 & NT Tact (Te) L & M | 5 kom | 2.889-154.0 | 02 | 204,17 |
|  Filtarske vrećice od flisa, 3-slojne, ekstra otporne na kidanje, razred prašine M, za usisni nastavak u glavi uređaja, za NT 30/1 Tact (Te) L & M | 5 kom | 2.889-156.0 | 02 | na upit |
|  Filtarske vrećice od flisa, 3-slojne, otporne na kidanje, razred prašine M, za NT 22/1 Ap (Te) | 5 kom | 2.889-217.0 | 02 | na upit |
|  Sigurnosne filtarske vrećice, razred prašine H, za zbrinjavanje opasne prašine, za NT 50/1 Tact Te H | 5 kom | 2.889-184.0 | 02 | na upit |
|  Sigurnosne filtarske vrećice, razred prašine H, za zbrinjavanje opasne prašine, za NT 30/1 Tact Te H | 5 kom | 2.889-183.0 | 02 | na upit |

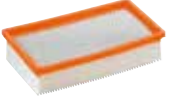









Neobavezujuća preporučena prodajna cijena bez PDV-a. Slike mogu biti simbolički prikaz.

| Sastoji se od | Pak. | Broj za narudžbu | UT | Cijena |
|--|-------|------------------|----|---------------|
| Papirnatih filtarskih vrećica | | | | |
|  Papirnatih filtarskih vrećica, 2-slojne, za NT 27/1 | 5 kom | 6.904-290.0 | 02 | 173,15 |
|  Papirnatih filtarskih vrećica, 2-slojne, za NT 55 + NT 45 | 5 kom | 6.904-208.0 | 02 | 169,96 |
|  Papirnatih filtarskih vrećica, 2-slojne, ispitan razred prašine M, pojačan vanjski sloj, za cementnu prašinu itd. za NT 35/1 Ap + NT 25/1 Ap | 5 kom | 6.904-259.0 | 02 | 175,53 |
|  Papirnatih filtarskih vrećica, 3-slojne, pojačan vanjski sloj, otporne na kidanje, za NT 75, NT 70 + NT 65 | 5 kom | 6.904-285.0 | 02 | 284,51 |
| Filtri | | | | |
|  Papirnatih filtarskih vrećica, ispitan razred prašine M, za NT 14/1 | | 6.904-156.0 | 02 | 143,71 |
|  Papirnatih filtarskih vrećica, ispitan razred prašine M, za NT 75/2 Ap i NT 65/2 Ap | | 6.904-283.0 | 02 | 230,42 |
|  Papirnatih filtarskih vrećica, ispitan razred prašine M, za NT 50/1 - NT 30/1 + NT 611 | | 6.904-367.0 | 02 | 197,28 |
|  Papirnatih filtarskih vrećica, ispitan razred prašine M, za NT 75 - 55/2 Tact | | 6.907-276.0 | 02 | 274,17 |
|  Filtar s ravnim naborima PES, ne trune, ispitan razred prašine M, za NT 50/1 - NT 30/1 + NT 611 | | 6.904-360.0 | 02 | 419,64 |
|  Filtar s ravnim naborima PES, ne trune, ispitan razred prašine M, za NT 75/2 Ap i NT 65/2 Ap | | 6.904-284.0 | 02 | 600,36 |

| Sastoji se od | Pak. | Broj za narudžbu | UT | Cijena |
|---|------|------------------|----|-----------------|
|  Filtar s ravnim naborima PES, ne trune, ispitan razred prašine M, za NT 75/2 Tact i NT 65/2 Tact | | 6.907-277.0 | 02 | 649,16 |
|  Filtar s ravnim naborima HEPA, razred prašine H (HEPA 13), za NT 50 - NT 30, NT 35 - NT 25 | | 6.904-242.0 | 02 | 751,59 |
|  Filtar s ravnim naborima HEPA, razred prašine H (HEPA 13), za NT 75-55/2 Tact ² + NT 75/1 Me Ec H Z22 + NT 75/1 Tact Me Te H | | 6.904-364.0 | 02 | 1.203,00 |
|  Filtar za krupnu prijavštinu, metalni, rupičasti, nije za suhu primjenu, za NT 611 | | 6.904-287.0 | 02 | 253,22 |
|  Filtar s patronama PES, otporan na vlagu, razred prašine L, za NT 22/1 Ap (Te) | | 2.889-219.0 | 02 | na upit |
|  Filtar s patronama papir, povećana površina filtra, za NT 27/1 | | 6.414-789.0 | 02 | 190,38 |
|  Papirnatih filtarskih vrećica, ispitan razred prašine M, za NT 70 | | 6.907-038.0 | 02 | 469,71 |
|  Membranski filtar, poliesterski igličasti flis, periv (40 °C), za NT 55-NT 25/1 | | 6.904-212.0 | 02 | 404,10 |
|  Membranski filtar, poliesterski igličasti flis, ispitan razred prašine M, periv (40 °C). Nije prikladan za primjene razreda prašine H. Za NT 75, NT 65, NT 70 | | 6.904-282.0 | 02 | 740,66 |





Neobavezujuća preporučena prodajna cijena bez PDV-a.

| Sastoji se od | Pak. | Broj za narudžbu | UT | Cijena |
|--|------|------------------|----|-----------------|
| Prabor | | | | |
|  CS 40 Me, ciklonski predseparator, za uporabu s usisavačima NT kod posebno velikih količina prašine, u kombinaciji s 2.863-027.0 | | 2.863-026.0 | 02 | 3.839,03 |
|  ABS ciklonski predseparator | | 2.863-027.0 | 02 | 1.016,18 |
|  Mlaznica za rupe, za usisavanje bez ostataka. Prikladno za suhe i mokro/suhe usisavače marke Kärcher | | 2.679-000.0 | 02 | 238,64 |
|  Ergonomska ručka za guranje za NT 40/1 Tact Te L | | 2.643-868.0 | 02 | 584,60 |
|  Usisno crijevo, 2,5 m, DN 35, s novim bajunetnim i steznim zaporom | | 2.889-134.0 | 02 | 265,42 |
| Usisno crijevo, 4 m, DN 35, s novim bajunetnim i steznim zaporom | | 2.889-135.0 | 02 | 344,97 |
| Usisno crijevo, električno vodljivo, 2,5 m, DN 35, s novim bajunetnim i steznim zaporom | | 2.889-136.0 | 02 | 559,44 |
| Usisno crijevo, električno vodljivo, 4 m, DN 35, s novim bajunetnim i steznim zaporom | | 2.889-137.0 | 02 | 711,18 |
| Usisno crijevo, 4 m, DN 40, s novim bajunetnim i steznim zaporom | | 2.889-138.0 | 02 | 431,84 |
| Usisno crijevo, 2,5 m, DN 40, s novim bajunetnim i steznim zaporom | | 2.889-139.0 | 02 | 344,97 |
| Usisno crijevo, otporno na ulje, 4 m, DN 40, s novim bajunetnim i steznim zaporom | | 2.889-140.0 | 02 | 889,35 |
| Usisno crijevo, električno vodljivo, 4 m, DN 40, s novim bajunetnim i steznim zaporom | | 2.889-141.0 | 02 | 889,35 |
| Usisno crijevo, električno vodljivo, 2,5 m, DN 40, s novim bajunetnim i steznim zaporom | | 2.889-142.0 | 02 | 635,69 |
| Produžno crijevo za novi stezni sustav DN 35, 2,5 m | | 2.889-145.0 | 02 | 225,38 |
| Produžno crijevo za novi stezni sustav DN 40, 2,5 m | | 2.889-146.0 | 02 | 251,90 |
|  Usisno crijevo s koljenastim nastavkom, 2,5 m, DN 35 za NT 55, NT 45, NT 35, NT 27 + NT 14 | | 4.440-626.0 | 02 | 278,41 |
|  Usisno crijevo bez koljenastog nastavka, 4 m, sa steznim sustavom C 40 (koljenasti nastavak opcijski 5.031-904.0) | | 6.906-321.0 | 02 | 371,22 |
|  Usisno crijevo bez koljenastog nastavka, 4 m, sa steznim sustavom C 35 (koljenasti nastavak opcijski 5.031-718.0) | | 6.906-241.0 | 02 | 248,19 |
|  Koljenasti nastavak, PVC, sa steznim sustavom C 35 | | 5.031-718.0 | 02 | 68,94 |
|  Koljenasti nastavak, PVC, sa steznim sustavom C 40 | | 5.031-904.0 | 02 | 71,59 |

| Sastoji se od | Pak. | Broj za narudžbu | UT | Cijena |
|---|------|------------------|----|---------------|
|  Koljenasti nastavak Adv, PVC, DN 35 za novi stezni sustav | | 2.889-170.0 | 02 | 132,31 |
| Koljenasti nastavak Adv, PVC, DN 40 za novi stezni sustav | | 2.889-171.0 | 02 | 159,09 |
| Koljenasti nastavak Adv, električno vodljiv, DN 35, posebno prikladan u slučaju velike količine sitne prašine, za novi stezni sustav | | 2.889-168.0 | 02 | 211,86 |
| Koljenasti nastavak Adv, električno vodljiv, DN 40, posebno prikladan u slučaju velike količine sitne prašine, za novi stezni sustav | | 2.889-172.0 | 02 | 318,19 |
| Koljenasti nastavak Adv, antistatički, sa zasunom za štetni zrak, DN 35 za novi stezni sustav | | 2.889-148.0 | 02 | 132,31 |
|  Produžno crijevo, za sva crijeva C-32 i C-35 | | 6.906-237.0 | 02 | 161,75 |
|  Komplet usisnih cijevi, plemeniti čelik, DN 35, 2 x 0,55 m | | 2.889-192.0 | 02 | 371,22 |
| Komplet usisnih cijevi, plemeniti čelik, DN 40, 2 x 0,55 m | | 2.889-194.0 | 02 | 432,09 |
|  Usisna cijev, metalna, kromirana, DN 40, 0,5 m | | 6.900-275.0 | 02 | 182,96 |
| Usisna cijev, metalna, kromirana, DN 35, 0,5 m | | 6.900-514.0 | 02 | 152,46 |
|  Usisna cijev, plemeniti čelik, DN 35, 0,5 m, za prevladavajuće mokro usisavanje ili usisavanje korozivnih medija | | 6.902-154.0 | 02 | 185,61 |
|  Usisna cijev, plemeniti čelik, DN 40, 0,5 m, za uporabu u mokroj, vlažnoj okolini ili za mokro usisavanje | | 6.902-081.0 | 02 | 235,99 |
|  Mokro/suha podna mlaznica, 300 mm, DN 35, PVC s valjcima, četka (6.903-278.0) i gumene usne (6.903-277.0) | | 6.906-512.0 | 02 | 267,28 |
|  Bazaltnosiva podna mlaznica, 340 mm, DN 40, PVC s valjcima, četka (6.905-878.0) i gumene usne (6.905-877.0) | | 6.907-408.0 | 02 | 249,51 |
|  Bazaltnosiva podna mlaznica, 340 mm, DN 35, PVC s valjcima, četka (6.905-878.0) i gumene usne (6.905-877.0) | | 6.907-409.0 | 02 | 241,29 |
|  Podna mlaznica Adv, 360 mm, DN 35, PVC s izmjenjivim umecima, uklj. četku i gumene usne | | 2.889-152.0 | 02 | 344,97 |
| Podna mlaznica Adv, 360 mm, DN 40, PVC s izmjenjivim umecima, uklj. četku i gumene usne | | 2.889-153.0 | 02 | 344,97 |

Neobavezujuća preporučena prodajna cijena bez PDV-a.

| | Sastoji se od | Pak. | Broj za narudžbu | UT | Cijena |
|---|--|------|------------------|----|--------|
|  | Kombinirana suha mlaznica, preklopiva, PVC s kliznom stopicom od plemenitog čelika, 270 mm, DN 35 | | 6.906-511.0 | 02 | 385,54 |
|  | Mlaznica za fuge, PVC, 210 mm, DN 35 | | 6.900-385.0 | 02 | 29,70 |
| | Mlaznica za fuge, PVC, 250 mm, DN 35 | | 6.906-240.0 | 02 | 27,84 |
| | Mlaznica za fuge, PVC, 290 mm, DN 40 | | 6.903-033.0 | 02 | 45,08 |
|  | Mlaznica za fuge, metalna, 370 mm, DN 35 | | 6.900-922.0 | 02 | 396,41 |
|  | Četka za čišćenje radijatora DN 35 (za mlaznicu za fuge 6.900-385.0) | | 6.903-034.0 | 02 | 50,91 |
|  | Četka za usisavanje, 70 mm, DN 35, prirodne čekinje | | 6.903-862.0 | 02 | 72,92 |
|  | Mlaznica za usisavanje auta, PVC, 90 mm, DN 35 | | 6.906-108.0 | 02 | 133,64 |
| | Mlaznica za usisavanje auta, PVC, 90 mm, DN 40 | | 6.900-952.0 | 02 | 185,87 |
|  | Adapter za alat, DN 35, za novi stezni sustav | | 2.889-151.0 | 02 | 172,35 |
|  | Adapter za alat, prilagodljiv (DN 26 - DN 36) | | 5.453-016.0 | 02 | 105,53 |
|  | Komplet mlaznica, DN 35, mlaznica za fuge, mlaznica za tapcirani namještaj, okrugla četka, električno vodljiva | | 2.860-116.0 | 02 | 134,17 |
|  | Komplet redukcijskih/proširnih spojnika, DN 40/35, DN 35/32 (cijev -> mlaznica), PVC | | 2.860-117.0 | 02 | 82,73 |
|  | Redukcijska spojnica (cijev -> mlaznica), s DN 40 na DN 35, PVC | | 6.902-017.0 | 02 | 64,96 |

| | Sastoji se od | Pak. | Broj za narudžbu | UT | Cijena |
|---|---|------|------------------|----|----------|
|  | Redukcijska spojnica (cijev -> mlaznica), s DN 35 na DN 32, metalna | | 6.902-072.0 | 02 | 41,89 |
|  | Element za proširenje (cijev -> mlaznica), s DN 40 na DN 61, PVC | | 5.453-019.0 | 02 | 251,37 |
|  | Element za proširenje (cijev -> mlaznica), s DN 35 na DN 40, PVC | | 6.902-084.0 | 02 | 40,83 |
|  | Mlaznica za mokro/suho usisavanje, aluminijska, 370 mm, DN 40 | | 6.903-018.0 | 02 | 915,02 |
| | Mlaznica za mokro/suho usisavanje, aluminijska, 450 mm, DN 40 | | 6.906-383.0 | 02 | 1.094,47 |
|  | Mlaznica za kolnik, 611 mm, DN 40 (NT 50/1 Tact Te L) | | 4.130-029.0 | 02 | 2.261,12 |
| | Mlaznica za kolnik, 611 mm, DN 40 (NT 55/1; NT 611) | | 4.130-401.0 | 02 | 2.711,18 |
| | Mlaznica za kolnik, 611 mm, DN 40 (NT 65/2; NT 75/2) | | 4.130-400.0 | 02 | 2.705,76 |
| | Mlaznica za kolnik, 644 mm, DN 40 (NT 70/..) | | 4.130-432.0 | 02 | 2.261,12 |

Neobavezujuća preporučena prodajna cijena bez PDV-a.

SNAŽAN ZA ZAHTJEVNE ZADATKE.

Sa snagom od 1,2 do 7,5 kW i zapreminom spremnika od 30 do 120 litara u seriji Kärcher industrijskih usisavača naći će se pravi uređaj za svaku industrijsku primjenu. Snažni i pouzdani usisavači su najbolje prikladni za stalni rad. Uređaji se mogu dobiti i sa zaštitom od eksplozije prašine (zona 22) i za klase prašine M i H.



IVS, IVS Longopac, IVS Z22

Naša nova generacija industrijskih usisavača najviše klase snage za mobilnu i stacionarnu uporabu. Opcijski daljinski upravljač omogućuje praktično upravljanje ovim pouzdanim trajnim radnicima s ergonomskim detaljima čak i na daljinu.

IVM







Naši novi usisavač srednje klase s tromotornom usisnom glavom ili trofaznim kompresorom s bočnim kanalima: mobilni i s velikim filtrom za velike količine prašine i krupno smeće.

Evo kako ćete ispravno pročitati nazive uređaja:

| Vrsta uređaja | Spremnik | Priključna snaga | Motor | Izvedba | Oprema |
|--|-------------------|-------------------------------------|-----------------------------|---|--|
| Primjer: IV | 60 | 30 | | C | |
| IVS = industrijski usisavač superklase | Volumen u litrama | u kW/10 (bez zareza) npr.: 30 = 3,0 | -3 = 1 faza 3 motora | Ap: ručno ili poluautomatsko čišćenje filtra sa/bez filtra s ravnim naborima | bez oznake: Standardna oprema |
| IVM = industrijski usisavač srednje klase | | | -2 = 1 faza 2 motora | Tact/Tact²: potpuno automatsko čišćenje filtra | Ex: zaštita od eksplozije |
| IVC = industrijski usisavač klase Compact | | | -1 = 1 faza 1 motor | Pf: Džepni filter | Tc: preklopni pokretni stalak |
| IV(R)-L = industrijski usisavač (Robust) Liquids | | | bez ozn. = 3 faze | | Me: spremnik (od plemenitog čelika) |
| IVR = industrijski usisavač Robust | | | 1 motor | | Lp: s vrećom za crijeva Longopac |
| IVR-B = industrijski usisavač Robust Built-in Units | | | | | Dp: pumpa za bačvu |
| | | | | | Ec: longlife motor |
| | | | | | Sigurnosni usisavač za eksplozivnu prašinu (prije B1): Z22: zaštita od eksplozije prašine u zoni 22 |
| | | | | | Sigurnosni usisavač klase prašine: H: prašina koja je jako štetna za zdravlje (high hazard) M: prašina koja je srednje štetna za zdravlje (medium hazard) L: prašina koja je malo štetna za zdravlje (light hazard) |

OD MOBILNOG UREĐAJA DO USISNOG UREĐAJA SPREMNOG ZA UPORABU

Bilo da je fleksibilno mobilan ili stacionarno postavljen, za male ili velike količine, tekuće ili kruto, neproblematično smeće ili smeće štetno po zdravlje. Asortiman industrijskih usisavača Kärcher nudi rješenja za brojne probleme pri usisavanju.

| | Broj za narudžbu | Cijena | Sadržaj spremnika (l) | Vrsta struje Ph / V / Hz | Ulazna snaga (kW) | Količina zraka (l/s / m³/h) | Vakuum (mbar/kPa) | Filtar s ravnim naborima | Zvijezdasti/džepni filtar | Filtar s patronama | Plosnati filtar | Stranica |
|---|-------------------------|-------------|-----------------------|--------------------------|-------------------|-----------------------------|-------------------|--------------------------|---------------------------|--------------------|-----------------|----------|
| Super klasa | | | | | | | | | | | | |
|  | IVS 100/75 M | 1.573-822.0 | 100 | 3 / 400 / 50-60 | 7,5 | 149 / 536 | 360 / 36 | - | ■ | - | - | 189 |
| | IVS 100/55 M | 1.573-722.0 | 100 | 3 / 400 / 50-60 | 5,5 | 139 / 500 | 250 / 25 | - | ■ | - | - | 189 |
| | IVS 100/40 | 1.573-620.0 | 100 | 3 / 400 / 50-60 | 4,0 | 139 / 500 | 150 / 15 | - | ■ | - | - | 189 |
| | IVS 100/40 M | 1.573-622.0 | 100 | 3 / 400 / 50-60 | 4,0 | 139 / 500 | 150 / 15 | - | ■ | - | - | 189 |
| | IVS 100/75 Longopac | 1.573-821.0 | 100 | 3 / 400 / 50-60 | 7,5 | 149 / 536 | 360 / 36 | - | ■ | - | - | 189 |
| | IVS 100/55 Longopac | 1.573-721.0 | 100 | 3 / 400 / 50-60 | 5,5 | 139 / 500 | 250 / 25 | - | ■ | - | - | 189 |
| | IVS 100/40 Longopac | 1.573-621.0 | 100 | 3 / 400 / 50-60 | 4,0 | 139 / 500 | 150 / 15 | - | ■ | - | - | 189 |
| | IVR 100/40 Pf | 9.986-069.0 | 100 | 3 / 400 / 50-60 | 4,0 | 144 / 520 | 150 / 15 | - | ■ | - | - | 190 |
| Srednja klasa | | | | | | | | | | | | |
|  | IVM 60/30 | 1.573-520.0 | 60 | 3 / 400 / 50 | 3,0 | 68 / 245 | 286 / 28,6 | - | ■ | - | - | 191 |
| | IVM 60/36-3 | 1.573-320.0 | 60 | 1 / 220-240 / 50-60 | 3,6 | 168 / 605 | 208 / 20,8 | - | ■ | - | - | 191 |
| | IVR 50/40 Pf | 9.986-068.0 | 50 | 3 / 400 / 50 | 4,0 | 144 / 520 | 150 / 15 | - | ■ | - | - | 192 |
| | IVR 40/30 Pf | 9.986-067.0 | 40 | 3 / 400 / 50 | 3,0 | 89 / 320 | 260 / 26 | - | ■ | - | - | 192 |
| | IVR 40/15 Pf | 9.986-066.0 | 40 | 3 / 400 / 50 | 1,5 | 58 / 210 | 210 / 21 | - | ■ | - | - | 192 |
| | IVR 35/20-2 Pf Me | 9.986-065.0 | 35 | 1 / 220-240 / 50-60 | 2,0 | 100 / 360 | 220 / 22 | - | ■ | - | - | 193 |
| Kompaktna klasa | | | | | | | | | | | | |
|  | IVC 60/30 Tact² | 1.576-101.0 | 60 | 3 / 400 / 50 | 3,0 | 68 / 245 | 286 / 28,6 | ■ | - | - | - | 194 |
| | IVC 60/30 Ap | 1.576-107.0 | 60 | 3 / 400 / 50 | 3,0 | 68 / 245 | 286 / 28,6 | ■ | - | - | - | 194 |
| | IVC 60/24-2 Tact² | 1.576-100.0 | 60 | 1 / 220-240 / 50-60 | 2,4 | 2 x 74 / 533 | 254 / 25,4 | ■ | - | - | - | 195 |
| | IVC 60/24-2 Ap | 1.576-104.0 | 60 | 1 / 220-240 / 50-60 | 2,4 | 2 x 74 / 533 | 254 / 25,4 | ■ | - | - | - | 195 |
| | IVC 60/24-2 Tact² M | 1.576-105.0 | 60 | 1 / 220-240 / 50-60 | 2,4 | 2 x 74 / 533 | 254 / 25,4 | ■ | - | - | - | 195 |
| | IVC 60/30 Tact² Lp | 1.576-115.0 | 60 | 3 / 400 / 50 | 3,0 | 68 / 245 | 286 / 28,6 | ■ | - | - | - | 196 |
| | IVC 60/24-2 Tact² Lp | 1.576-114.0 | 60 | 1 / 220-240 / 50-60 | 2,4 | 2 x 74 / 533 | 254 / 25,4 | ■ | - | - | - | 196 |
| | IVC 60/12-1 Tact EC | 1.576-102.0 | 60 | 1 / 220-240 / 50-60 | 1,2 | 62,5 / 225 | 244 / 24,4 | ■ | - | - | - | 197 |
| Ex-usisavači | | | | | | | | | | | | |
|  | IVM 60/30 M Z22 | 1.573-521.0 | 60 | 3 / 400 / 50 | 3,0 | 68 / 245 | 286 / 28,6 | - | ■ | - | - | 199 |
| | IVS 100/75 M Z22 | 9.987-900.0 | 100 | 3 / 400 / 50-60 | 7,5 | 149 / 536 | 360 / 36 | - | ■ | - | - | 201 |
| | IVS 100/55 M Z22 | 9.987-899.0 | 100 | 3 / 400 / 50-60 | 5,5 | 139 / 500 | 250 / 25 | - | ■ | - | - | 201 |
| | IVC 60/30 Ap M Z22 | 1.576-106.0 | 60 | 3 / 400 / 50 | 3,0 | 68 / 245 | 250 / 25 | ■ | - | - | - | 202 |
| | IVC 60/12-1 Ec H Z22 | 1.576-103.0 | 60 | 1 / 220-240 / 50-60 | 1,2 | 62,5 / 225 | 244 / 24,4 | ■ | - | - | - | 202 |
| Stacionarni usisavači | | | | | | | | | | | | |
|  | IVR-B 50/30 | 9.986-073.0 | 50 | 3 / 400 / 50 | 3,0 | 89 / 320 | 260 / 26 | - | - | ■ | - | 203 |
| | IVR-B 30/15 Me | 9.986-072.0 | 30 | 3 / 400 / 50 | 1,5 | 58 / 210 | 210 / 21 | - | - | ■ | - | 203 |
| Usisavači za tekućine i strugotine | | | | | | | | | | | | |
|  | IVR-L 100/30 | 9.986-064.0 | 100 | 3 / 400 / 50 | 3,0 | 89 / 320 | 260 / 26 | - | - | - | ■ | 204 |
| | IVR-L 120/24-2 Tc Me Dp | 9.987-890.0 | 120 | 1 / 220-240 / 50-60 | 2,4 | 148 / 532 | 235 / 23 | - | - | - | ■ | 205 |
| | IVR-L 120/24-2 Tc Me | 9.987-889.0 | 120 | 1 / 220-240 / 50-60 | 2,4 | 148 / 532 | 235 / 23 | - | - | - | ■ | 205 |
| | IVR-L 120/24-2 Tc | 9.987-888.0 | 120 | 1 / 220-240 / 50-60 | 2,4 | 148 / 532 | 235 / 23 | - | - | - | ■ | 205 |
| | IVR-L 100/24-2 Tc Me Dp | 9.987-887.0 | 100 | 1 / 220-240 / 50-60 | 2,4 | 148 / 532 | 235 / 23 | - | - | - | ■ | 207 |
| | IVR-L 100/24-2 Tc Me | 9.987-886.0 | 100 | 1 / 220-240 / 50-60 | 2,4 | 148 / 532 | 235 / 23 | - | - | - | ■ | 207 |
| | IVR-L 100/24-2 Tc | 9.987-885.0 | 100 | 1 / 220-240 / 50-60 | 2,4 | 148 / 532 | 235 / 23 | - | - | - | ■ | 207 |
| | IVR-L 100/24-2 Me | 9.987-884.0 | 100 | 1 / 220-240 / 50-60 | 2,4 | 148 / 532 | 235 / 23 | - | - | - | ■ | 207 |
| | IVR-L 100/24-2 | 9.987-883.0 | 100 | 1 / 220-240 / 50-60 | 2,4 | 148 / 532 | 235 / 23 | - | - | - | ■ | 207 |
| | IVR-L 65/12-1 Tc | 9.986-055.0 | 65 | 1 / 220-240 / 50-60 | 1,2 | 60 / 215 | 230 / 23 | - | - | - | ■ | 208 |
| | IVR-L 40/12-1 | 9.986-054.0 | 40 | 1 / 220-240 / 50-60 | 1,2 | 60 / 215 | 230 / 23 | - | - | - | ■ | 208 |
| | IVL 50/24-2 | 1.573-952.0 | 50 | 1 / 220-240 / 50-60 | 2,4 | 2 x 56 / 403 | 235 / 23,5 | - | - | ■ | - | 209 |

■ NOVO ■ Sadržano u opsegu isporuke.

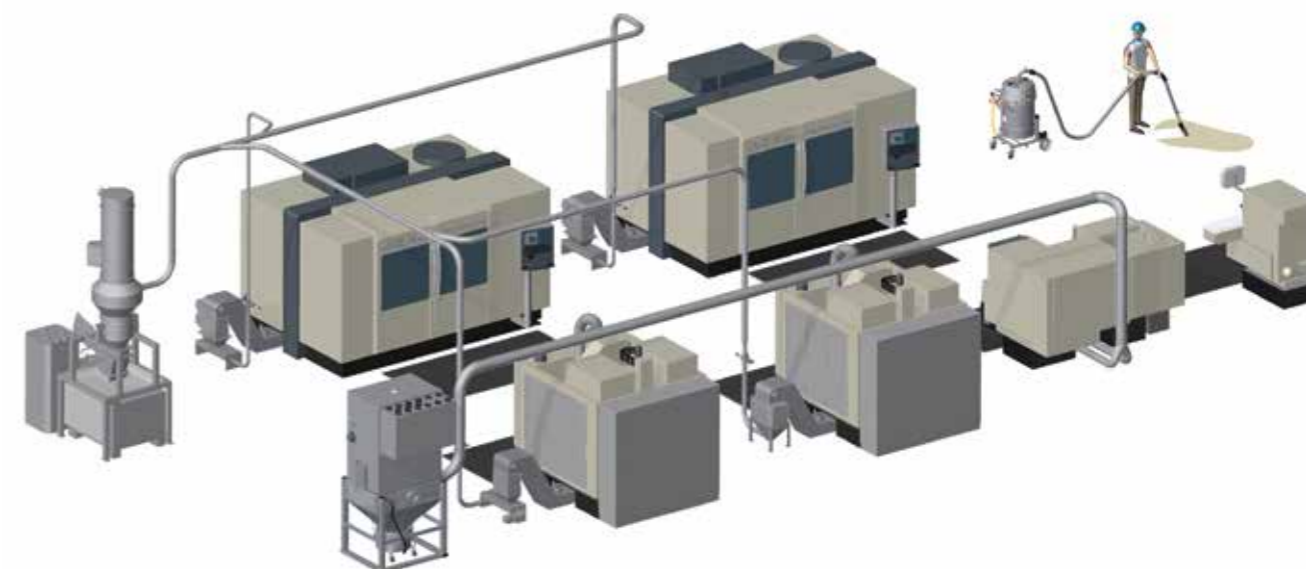

Mobilna primjena u metaloprerađivačkoj industriji

Kao otpadni proizvod pri rezanju obrađenog metala uglavnom nastaje mješavina agresivnog rashladnog sredstva i strugotine oštih bridova. Te se tvari mogu reciklirati ako su uredno odvojene. Primjerice pomoću uređaja IVR-L u mobilnoj primjeni nakon postupka obrade.

Primjer uređaja: IVR-L 100/24-2 Tc

Primjer pribora: PU crijevo ili ME-PU crijevo, košara za strugotinu, koljenasti nastavak i cijev, podna mlaznica, savitljiva mlaznica za fuge, elastična mlaznica



Stacionarna primjena u prehrambenoj industriji

Ako u proizvodnji nastaju jednaku velike ili velike količine tvari, korisno je usisavanje tijekom proizvodnje.

Uređaji IVS i IVR marke Kärcher mogu se integrirati izravno u proizvodni proces. Primjerice u prehrambenoj industriji za usisavanje mljevene kave, ostataka panade, krušnih mrvica, sušenog voća i sl.

Primjer uređaja: IVS 100/40

Primjer pribora: PVC crijevo priključeno izravno na stroj za proizvodnju ili ručno usisavanje



Mobilna primjena u kemijskoj industriji

Za proizvodnju kemijskih tvari potrebna je posebna urednost u proizvodnji. otpad koji nastaje često je štetan po zdravlje pa čak i eksplozivan. Usisavačem IVS ili IVC, koji je zaštićen od eksplozije, možete bezopasno usisavati područja proizvodnje.

Primjer uređaja: IVC 60/30 M Z22

Primjer pribora: PVC crijevo, koljenasti nastavak i cijev, podna mlaznica, savitljiva mlaznica za fuge, elastična mlaznica

Pregled primjene industrijskih usisavača Kärcher

| Krupno, suho | | Sitno, suho | | Prašina ugrožena eksplozijom | | Tekuće | |
|--|--|--|--|---|--|--|---------------------------|
| Ø 2-3 h/dan | Ø do 24 h/dan | Ø 2-3 h/dan | Ø do 24 h/dan | Ø 2-3 h/dan | Ø do 24 h/dan | Ø 2-3 h/dan | Ø do 24 h/dan |
| Automobilska industrija / strojarstvo / proizvodnja alata / obrada metala | | | | | | | |
| Metalna strugotina od obrade s usitnjavanjem (glodanje, bušenje, izrezivanje) | | Brusna prašina od obrade metala | | Brusna prašina od lakiranja | | KSS od obrade metala | |
| IVR-L 40 IVR-L 65 IVR-L 100/24-2 IVR-L 120 | IVR-L 100/30 IVR-B | IVR 35 IVM 60/36-3 | IVM 60/30 IVS 100 | | IVC 60 Z22 IVM 60/30 M Z22 IVS 100 Z22 | IVR-L 40 IVR-L 65 IVR-L 100 IVR-L 120 | IVR-L 100/30 |
| Metalurgija i tehnika preoblikovanja | | | | | | | |
| Šijaka | | | | Zapaljiva metalna prašine, npr. željezo | | | |
| IVR-L 40 IVR-L 65 IVR-L 100/24-2 IVR-L 120 | IVR-L 100/30 IVR-B | | | | IVS 100 Z22 | | |
| Koksara i prerada mineralnih ulja | | | | | | | |
| Smrvljeni ugljen | | | | Ugljen (danju) | | | |
| IVR-L 40 IVR-L 65 IVR-L 100/24-2 IVR-L 120 | IVR-L 100/30 IVR-B IVS 100 | | | | IVS 100 Z22 | | |
| Prerada stakla i kamena | | | | | | | |
| Slomljeno staklo, šijunak, tucanik | | Gips, cement, beton, staklena prašina | | | | Talozi | |
| IVC 60/24-2 Ap IVR-L 40 IVR-L 65 IVR-L 100/24-2 IVR-L 120 | IVC 60/30 Ap IVR-L 100/30 IVR-B IVS 100 | IVC Tact ² IVR 35 | IVC 60/30 Tact ² IVM 60/30 IVS 100 | | | IVR-L 65 IVR-L 100 Tc IVR-L 120 Tc | IVR-L 100/30 |
| Proizvodnja papira / proizvodnja tiskanih medija | | | | | | | |
| Kartonaža | | Celulozna vlakna | | Papirnatna prašina | | Tekuća boja, boje za tisak | |
| IVC 60/24-2 Ap | IVC 60/12-1 IVC 60/30 Ap IVS 100 | IVC 60/24-2 Tact ² IVM 60/36-3 | IVC 60/12-1 Tact ² IVC 60/30 Tact ² IVM 60/30 IVS 100 | | IVC 60/30 Ap M Z22 IVM 60/30 M Z22 IVS 100 Z22 | IVL 50/24-2 IVR-L 100 IVR-L 120 | IVC 60/30 IVR-L 100/30 |
| Prehrambena industrija | | | | | | | |
| Lom namirnica na tekućoj vrpici, npr. mrvice kekse, lom čokolada | | U proizvodnom procesu npr. mljevena kava | | Brašno, šećer, kava, prah od namirnica | | Prehrambeno ulje, napitci | |
| IVC 60/24-2 Ap | IVC 60/12-1 IVC 60/30 Ap IVS 100 | IVM 60/36-3 | IVM 60/30 IVS 100 | | IVC 60 Z22 IVM 60/30 M Z22 IVS 100 Z22 | IVC 60/24-2 IVL 50/24-2 IVR-L 100 Me IVR-L 120 Me | IVC 60/30 |
| Proizvodnja škroba i duhana | | | | | | | |
| | | Duhanska prašina | | Škrob | | | |
| | | IVC 60/24-2 Tact ² | IVC 60/12-1 Tact ² IVC 60/30 Tact ² IVS 100 | | IVC 60 Z22 IVM 60/30 M Z22 IVS 100 Z22 | | |
| Proizvodnja gume i plastike | | | | | | | |
| Plastika u granulama, ostatci lijevane plastike | | Plastična prašina | | | | Voda | |
| IVC 60/24-2 Ap | IVC 60/12-1 IVC 60/30 Ap IVS 100 | IVC 60/24-2 Tact ² IVR 35 IVM 60/36-3 | IVC 60/12-1 IVC 60/30 IVM 60/30 IVS 100 | | | IVC 60/24-2 IVL 50/24-2 IVR-L 100 Me IVR-L 120 Me | IVC 60/30 |
| Prerada drva / proizvodnja namještaja | | | | | | | |
| Krupna drvena strugotina i mali komadi drva | | | | Drvena prašina | | | |
| IVC 60/24-2 Ap | IVC 60/30 Ap IVS 100 | IVC 60/24-2 Tact ² M | | | IVC 60 Z22 IVM 60/30 M Z22 IVS 100 Z22 | | |
| Kemijska industrija | | | | | | | |
| Granulati | | Plastična prašina | | Gnojivo, boja u prahu | | Sredstva za pranje, agresivne tekućine | |
| IVC 60/24-2 Ap | IVC 60/12-1 IVC 60/30 Ap IVS 100 | IVC 60/24-2 Tact ² IVR 35 IVM 60/36-3 | IVC 60/12-1 IVM 60/30 IVS 100 | | IVC 60 Z22 IVM 60/30 M Z22 IVS 100 Z22 | IVR-L 100 Me IVR-L 120 Me | IVR-L 100/30 |
| Farmaceutska industrija | | | | | | | |
| Tablete | | U proizvodnom procesu npr. prešane tablete | | Aktivne tvari kao što su vitamini, estrogini, kiseline | | | |
| | IVS 100 | IVC 60/24-2 Tact ² M IVM 60/36-3 | IVM 60/30 IVS 100 | | IVC 60 Z22 IVM 60/30 M Z22 IVS 100 Z22 | | |

Dimenzioniranje razreda snage: 1. Tablica brzine strujanja zraka: Pregled primjene

| Navedene su minimalne potrebne brzine strujanja zraka | | Brzina strujanja zraka [m/s] | | | Brzina strujanja zraka [m/s] |
|---|-------------------------------------|------------------------------|-----------------|---------------------------------|------------------------------|
| Drvo | Drvena strugotina s komadima | 25-30 | Minerali | Krupan suhi pijesak bez šljunka | 21-25 |
| | Vlažna piljevina | 22-24 | | Pijesak iz lijevaonice | 35-45 |
| | Krupna drvena strugotina bez komada | 18-22* | | Cementna prašina | 25-30 |
| | Drvena vuna | 18-20* | | Obluci do Ø 5 cm | 60-65 |
| | Mali komadi drva i blanjevine | 16-18* | | Pijesak Ø < 2 cm / Ø 2-3 cm | 21-26 / 50-60 |
| | Najsitnija drvena prašina | 12-14* | | Najsitniji suhi pijesak | 12-14 |

Navedene su minimalne potrebne brzine strujanja zraka

| Navedene su minimalne potrebne brzine strujanja zraka | | | metal | | |
|---|----------------------------------|--------|--------------|----------------------------------|--------|
| Papir, plastika | Plastični granulati | 20-23 | metal | Krupna metalna prašina | 20-25 |
| | Plastika u prahu | 20-25 | | Metalna prašina | 20-22 |
| | Narezani papir | 15-22* | | Sitna metalna prašina | 18-20* |
| | Gumena prašina | 18-20* | | Strugotina (suha) | 25-27 |
| | Usisavanje pri rezanju rubova | 16-18* | | Strugotina (mokra) | 27-32 |
| | Prašina od brušenja kože | 15-16* | | Metalni dim (zavarivanje) | 14-16 |
| | Kabine za prskanje maglicom boje | 14-16* | | Čelične kuglice | 45-55 |
| | Krača tekstilna vlakna | 12-16* | | Ulje (rijetko), rashladna maziva | 25-30 |
| | Zapjenjeni polistiroli | 8-10* | | Ulje (gusto), talozi | 30-40 |

Navedene su minimalne potrebne brzine strujanja zraka

| Navedene su minimalne potrebne brzine strujanja zraka | | | Maks. količina dobave ovisno o promjeru crijeva | | |
|---|------------------------------------|--------|--|----------|----------------------------|
| Namirnice | Duhanska prašina | 15-16* | Maks. količina dobave ovisno o promjeru crijeva | DN 42 | cca. 90 m ³ /h |
| | Prašina od žitarica i stočne hrane | 14-16* | | DN 51/52 | cca. 140 m ³ /h |
| | Brašno | 12-14* | | DN 61 | cca. 200 m ³ /h |
| | Ostatci namirnica npr. tjestenina | 30+ | | DN 72 | cca. 270 m ³ /h |

* Sigurnosni usisavači i usisavači za prostore ugrožene eksplozijom smiju se upotrebljavati samo s minimalnom brzinom strujanja zraka od 20 m/s. Ako je brzina manja od minimalne, to se prikazuje signalnom žaruljicom.

Dimenzioniranje razreda snage: 2. Tablica brzine strujanja zraka

| Snaga pogona | | | Promjer usisnog crijeva | | | |
|-------------------------------|--|---------------------|-------------------------------------|-------|------|------|
| Pogonske glave IVR | | | DN [Ø mm] | 40 | 50 | 70 |
| Izmjenična struja | Maks. prostorna struja [m ³ /h] | Maks. podtlak [kPa] | Površina [cm ²] | 12,6 | 19,6 | 38,5 |
| 1,2 kW | 215 | 23 | Brzina strujanja zraka [m/s] | 46,4 | 29,7 | 15,1 |
| 2,0 kW | 360 | 22 | | 79,6 | 50,9 | 26,0 |
| 2,4 kW | 532 | 23 | | 117,6 | 75,2 | 38,4 |
| Trofazna struja | | | | | | |
| 1,5 kW | 210 | 20 | | 46,4 | 29,7 | 15,2 |
| 3,0 kW | 315 | 26 | | 70,7 | 45,3 | 23,1 |
| 4,0 kW | 495 | 14 | | 114,9 | 73,6 | 37,5 |
| Pogonske glave IVC/IVM | | | | | | |
| Izmjenična struja | Maks. prostorna struja [m ³ /h] | Maks. podtlak [kPa] | | 40 | 50 | 70 |
| 1,2 kW (Ec) | 225 | 24 | | 49,0 | 31,8 | - |
| 2,4 kW | 532 | 25 | 117,6 | 75,2 | - | |
| 3,6 kW | 605 | 20,8 | 133,7 | 85,6 | 43,7 | |
| Trofazna struja | | | | | | |
| 3,0 kW | 244 | 28 | 53,9 | 34,5 | 17,6 | |
| Pogonske glave IVS | | | | | | |
| Trofazna struja | | | | | | |
| 4,0 kW | 500 | 18 | 110,5 | 70,6 | 36,0 | |
| 5,5 kW | 500 | 25 | 110,5 | 70,6 | 36,0 | |
| 7,5 kW | 536 | 33 | 118,5 | 75,8 | 38,7 | |

Primjer

Primjer primjene:

Kupac želi nabaviti industrijski usisavač za usisavanje metalne strugotine.

1. korak:

Očitavanje potrebne minimalne brzine strujanja zraka, vidi tablicu 1: Za metalnu strugotinu (suhu) potrebna je brzina strujanja zraka od 25-27 m/s.

2. korak:

U tablici 2 očitajte brzinu strujanja zraka koja nastaje tijekom usisavanja ovisno o snazi pogona i promjeru usisnog crijeva.

Primjer: Pogonska glava IVR s 1,2 kW uz crijevo DN 40 omogućuje brzinu strujanja zraka od 46,4 m/s -> dimenzije odgovaraju.

Pri odabiru usisnog crijeva DN 70 i snage pogona 1,2 kW postigla bi se brzina strujanja zraka od 15,1 m/s -> dimenzije nisu dovoljne.

POZOR:

► Vrijednosti vrijede do maks. 10 m usisnog crijeva. Za dulja crijeva u obzir valja uzeti gubitak tlaka u usisnom crijevu. ► Kod sigurnosnih usisavača brzina strujanja zraka nikada ne smije biti manja od 20 m/s.

SUPER KLASA



Supersnažan paket vrlo duga, duga daha

Novi industrijski usisavači IVS 100 iz super klase proizvođača Kärcher primjer su učinkovitosti, robusnosti te posebno pouzdanosti. Vrijeme rada motora od 20.000 sati – što odgovara 2500 dana uz osam sati svakodnevnog rada, pravi je neumorni radnik. Pritom veliki zvjezdasti filtar osigurava optimalnu usisnu snagu.



1 Opcionalni daljinski upravljač

- Opcijski radijski daljinski upravljač za uklapanje uređaja s udaljenosti do 30 metara.
- Praktično i brzo rukovanje uređajem uz izbjegavanje nepotrebnog hodanja uokolo.
- Optimalno iskorištenje prostora: usisavač se može spemiti u neiskorištena ili sigurna područja.

2 Meko pokretanje uz poštedu električne mreže

- Zahvaljujući maloj struji pokretanja izbjegava se pad napona u električnoj mreži.
- Manji broj vrhova energije osiguravaju niske troškove energije.
- Potrebno je samo nezahtjevno osiguranje uređaja. (Do 5,5 A dovoljni su osigurači od 16 A.)



3 Rukovanje uređajem jednostavno za korisnika

- Kuke za crijevo i prihvat priobora osiguravaju da je alat uvijek na dohvata ruke te sigurno spremljen.
- Integrirana kuka za kabel za sigurno spremanje kabela.
- Sve se kuke mogu slobodno objesiti na uređaj pomoću steznog sustava.

4 Vodoravno rukovanje čišćenjem filtra

- Ručka za ručno čišćenje filtra nalazi se u praktičnoj razini za rukovanje i omogućuje udoban rad.
- Prijenosnik osigurava jednake rezultate čišćenja neovisno o sili koju korisnik upotrijebi.
- Dulje trajanje filtra zbog češćeg čišćenja filtra i doziranog prijenosa sile na filtar.



TEHNIČKI PODACI I OPREMA

| | | IVS 100/75 M | IVS 100/55 M | IVS 100/40 IVS 100/40 M |
|--------------------------------|-------------|--------------------|--------------------|----------------------------------|
| Tehnički podaci | | | | |
| Vrsta struje | Ph / V / Hz | 3 / 400 / 50 | 3 / 400 / 50 | 3 / 400 / 50 |
| Ulazna snaga u radu | kW | 7,5 | 5,5 | 4,2 |
| Količina zraka | l/s / m³/h | 149 / 536 | 139 / 500 | 139 / 500 |
| Vakuum | mbar / kPa | 360 / 36 | 250 / 25 | 150 / 15 |
| Volumen spremnika | l | 100 | 100 | 100 |
| Površina filtra | m² | 2,2 | 2,2 | 2,2 |
| Klasa prašine, glavni filtar | | M | M | M |
| Razina zvučnog tlaka | dB(A) | 73 | 77 | 75 |
| Dužina kabela | m | 8 | 8 | 8 |
| Nazivni promjer priključka | | DN 72 | DN 72 | DN 72 |
| Nazivna širina pribora | | DN 72 / DN 52 | DN 72 / DN 52 | DN 72 / DN 52 |
| Težina | kg | 160 | 145 | 142 |
| Dimenzije (D × Š × V) | mm | 1202 × 686 × 1465 | 1202 × 686 × 1465 | 1202 × 686 × 1465 |
| Oprema | | | | |
| Spremnik u opsegu isporuke | | 100 l | 100 l | 100 l |
| Čišćenje filtra | | ručna primjena | ručna primjena | ručna primjena |
| Opcionalni daljinski upravljač | | 2.273-001.0 | 2.273-001.0 | - 2.273-001.0 |
| Broj za narudžbu | | 1.573-822.0 | 1.573-722.0 | 1.573-620.0 1.573-622.0 |
| Cijena | | 64.274,88 | 50.663,73 | 37.052,58 44.614,33 |

Neobavezujuća preporučena prodajna cijena bez PDV-a.

| | | IVS 100/75 Lp | IVS 100/55 Lp | IVS 100/40 Lp |
|--------------------------------|-------------|--------------------|--------------------|--------------------|
| Tehnički podaci | | | | |
| Vrsta struje | Ph / V / Hz | 3 / 400 / 50 | 3 / 400 / 50 | 3 / 400 / 50 |
| Ulazna snaga u radu | kW | 7,5 | 5,5 | 4 |
| Količina zraka | l/s / m³/h | 149 / 536 | 139 / 500 | 139 / 500 |
| Vakuum | mbar / kPa | 360 / 36 | 250 / 25 | 150 / 15 |
| Volumen spremnika | l | - | - | - |
| Površina filtra | m² | 2,2 | 2,2 | 2,2 |
| Klasa prašine, glavni filtar | | M | M | M |
| Razina zvučnog tlaka | dB(A) | 73 | 77 | 75 |
| Dužina kabela | m | 8 | 8 | 8 |
| Nazivni promjer priključka | | DN 72 | DN 72 | DN 72 |
| Nazivna širina pribora | | DN 72 / DN 52 | DN 72 / DN 52 | DN 72 / DN 52 |
| Težina | g | 173 | 158 | 155 |
| Dimenzije (D × Š × V) | mm | 1202 × 686 × 1465 | 1202 × 686 × 1465 | 1202 × 686 × 1465 |
| Oprema | | | | |
| Spremnik u opsegu isporuke | | Longopac | Longopac | Longopac |
| Čišćenje filtra | | ručna primjena | ručna primjena | ručna primjena |
| Opcionalni daljinski upravljač | | 2.273-001.0 | 2.273-001.0 | - |
| Broj za narudžbu | | 1.573-821.0 | 1.573-721.0 | 1.573-621.0 |
| Cijena | | 62.006,35 | 49.151,38 | 39.321,10 |

Neobavezujuća preporučena prodajna cijena bez PDV-a.

SUPER KLASA



Superklasa – super kompaktna

Unatoč velikoj zapremnini IVR 100/40 Pf se odlikuje malenom osnovnom površinom. Stoga je ovaj uređaj koji štedi prostor odmakao konkurenciji za značajan korak.

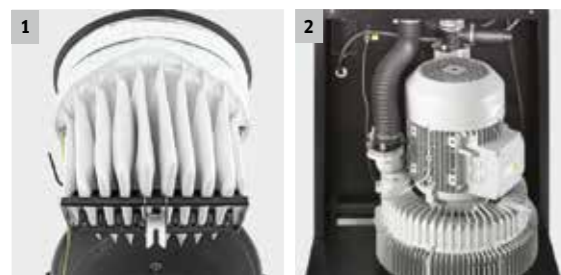
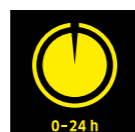

1 Kvalitetan perivi džepni filtar

- Dulje trajanje, jednostavnije održavanje i niži troškovi. Idealan za industrijsku primjenu.
- Ručno čišćenje filtra kroz rešetku za pojačanje u svakom džepu filtra, bez konkurencije po pitanju učinkovitosti.

2 Visokoučinkoviti motor IE2 za veću usisnu snagu

- Motor IE2 uz usporedivu potrošenu snagu pruža 5 % veću usisnu snagu nego uobičajeni motori.

IVR 100/40 Pf

- Kompaktna izvedba s malom osnovnom površinom
- Ručno čišćenje filtra
- Zvučna izolacija

Tehnički podaci

| | | |
|------------------------------|-------------|------------------|
| Vrsta struje | Ph / V / Hz | 3 / 400 / 50 |
| Ulazna snaga u radu | kW | 4,7 |
| Količina zraka | l/s / m³/h | 137,5 / 495 |
| Vakuum | mbar / kPa | 140 / 14 |
| Volumen spremnika | l | 100 |
| Površina filtra | m² | 1,75 |
| Klasa prašine, glavni filtar | | M |
| Razina zvučnog tlaka | dB(A) | 62 |
| Dužina kabela | m | 6 |
| Nazivni promjer priključka | | DN 72 |
| Nazivna širina pribora | | DN 72 / DN 52 |
| Težina | kg | 167 |
| Dimenzije (D × Š × V) | mm | 910 × 760 × 2270 |

Oprema

| | | |
|--------------------------------|--|----------------|
| Spremnik u opsegu isporuke | | 100 l |
| Čišćenje filtra | | ručna primjena |
| Opcionalni daljinski upravljač | | - |
| Broj za narudžbu | | 9.986-069.0 |
| Cijena | | 57.091,21 |

Neobavezujuća preporučena prodajna cijena bez PDV-a.

SREDNJA KLASA



Učinak, vrijeme rada – izvrsno

Razvijen specijalno za zahtjevne primjene u industriji i izvanredan za uklanjanje krutih tvari kao što je primjerice sitna prašina. Vrhunska snaga u području jedne faze zahvaljujući glavi usisavača s trima motorima, dok u području s 3 fazama trajno aktivan kompresor s bočnim kanalima osigurava dugo razdoblje rada.



Slika može odstupati od originala.



1 Rukovanje uređajem jednostavno za korisnika

- Kuke za crijevo i prihvat priobora osiguravaju da je alat uvijek na dohvata ruke te sigurno spremljen.
- Integrirana kuka za kabel za sigurno spremanje kabela.

2 Ručna trešnja filtra za niske troškove rada

- Ručna trešnja filtra produžuje vijek trajanja trajnog filtra i tako smanjuje radove održavanja.
- Prijenosnik osigurava jednake rezultate čišćenja neovisno o sili koju korisnik upotrijebi.

IVM 60/30

- Antistatička oprema
- Ekstravelika površina filtra
- Stabilni kotači i upravljivi kotači

Tehnički podaci

| | | | |
|------------------------------|-------------|-----------------------|-----------------------|
| Vrsta struje | Ph / V / Hz | 3 / 400 / 50 | 1 / 220-240 / 50-60 |
| Ulazna snaga u radu | kW | 3 | 3,6 |
| Količina zraka | l/s / m³/h | 68 / 244,8 | 168 / 605 |
| Vakuum | mbar / kPa | 286 / 28,6 | 208 / 20,8 |
| Volumen spremnika | l | 60 | 60 |
| Površina filtra | m² | 2,2 | 2,2 |
| Klasa prašine, glavni filtar | | M | M |
| Razina zvučnog tlaka | dB(A) | 77 | 79 |
| Dužina kabela | m | 7,5 | 10 |
| Nazivni promjer priključka | | DN 72 | DN 72 |
| Nazivna širina pribora | | DN 72 / DN 52 / DN 42 | DN 72 / DN 52 / DN 72 |
| Težina | kg | 96 | 72 |
| Dimenzije (D × Š × V) | mm | 970 × 690 × 1630 | 970 × 690 × 1530 |

Oprema

| | | | |
|--------------------------------|--|----------------|----------------|
| Spremnik u opsegu isporuke | | 60 l | 60 l |
| Čišćenje filtra | | ručna primjena | ručna primjena |
| Opcionalni daljinski upravljač | | - | - |
| Broj za narudžbu | | 1.573-520.0 | 1.573-320.0 |
| Cijena | | na upit | na upit |

SREDNJA KLASA



Puna snaga – trajno

Snažni industrijski usisavači IVR 40 i IVR 50 imaju dugotrajni kompresor s bočnim kanalima, što ih čini iznimno opteretivima i upravo stvorenima za duge radne cikluse.



1 Ergonomsko vođenje spremnika

- Ručka za guranje na sabirnom spremniku uređaja IVR 50 omogućuje ergonomsko vađenje usisanog materijala u okomitom kretanju.
- Crijevo za izjednačenje tlaka i pritiskivač za usisavanje s malo prašine izravno u vreću za smeće.

2 Sustav predsepariranja nalik ciklonima

- Štiti filter i tako mu produljuje vijek trajanja. Time se štede troškovi i povećavaju mogućnosti primjene.

IVR 50/40 Pf

IVR 40/30 Pf

IVR 40/15 Pf

- Sustav predsepariranja nalik ciklonima
- Zvučna izolacija
- Ergonomsko vođenje spremnika
- Sustav predsepariranja nalik ciklonima
- Zvučna izolacija
- Siguran prihvrat pribora
- Sustav predsepariranja nalik ciklonima
- Zvučna izolacija
- Siguran prihvrat pribora

Tehnički podaci

| | Ph / V / Hz | 3 / 400 / 50 | 3 / 400 / 50 | 3 / 400 / 50 |
|------------------------------|---------------|------------------|------------------|------------------|
| Vrsta struje | Ph / V / Hz | 3 / 400 / 50 | 3 / 400 / 50 | 3 / 400 / 50 |
| Ulazna snaga u radu | kW | 4,7 | 3 | 1,5 |
| Količina zraka | l/s / m³/h | 137,5 / 495 | 87,5 / 315 | 58 / 210 |
| Vakuum | mbar / kPa | 140 / 14 | 260 / 26 | 200 / 20 |
| Volumen spremnika | l | 50 | 40 | 40 |
| Površina filtra | m² | 1,75 | 1,75 | 1,75 |
| Klasa prašine, glavni filter | M | M | M | M |
| Razina zvučnog tlaka | dB(A) | 62 | 60 | 56 |
| Dužina kabela | m | 6 | 6 | 6 |
| Nazivni promjer priključka | DN 72 | DN 72 | DN 72 | DN 72 |
| Nazivna širina pribora | DN 72 / DN 52 | DN 72 / DN 52 | DN 52 / DN 42 | DN 52 / DN 42 |
| Težina | kg | 161 | 126 | 107 |
| Dimenzije (D × Š × V) | mm | 850 × 760 × 1970 | 890 × 670 × 1560 | 890 × 670 × 1560 |

Oprema

| | | | |
|--------------------------------|----------------|----------------|----------------|
| Spremnik u opsegu isporuke | 50 l | 40 l | 40 l |
| Čišćenje filtra | ručna primjena | ručna primjena | ručna primjena |
| Opcionalni daljinski upravljač | - | - | - |
| Broj za narudžbu | 9.986-068.0 | 9.986-067.0 | 9.986-066.0 |
| Cijena | 54.444,60 | 41.967,71 | 39.169,87 |

Neobavezujuća preporučena prodajna cijena bez PDV-a.

SREDNJA KLASA



Ulazak u seriju IVR

Industrijski usisavači serije IVR oduševljavaju okretnošću, robusnošću i dugotrajnošću. Snažne turbine s inteligentnom zvučnom izolacijom objedinjuju ugodan rad i snažan učinak.

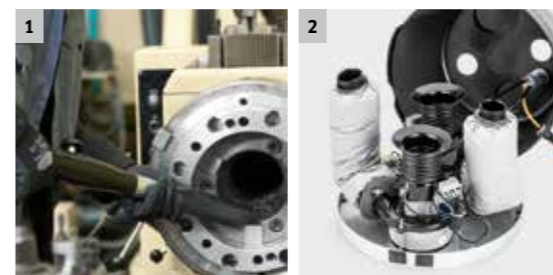

1 Robustan materijal, industrijski dizajn

- Idealno za primjenu u metaloprerađivačkoj industriji.
- Debljina materijala od 1,25 mm i uglavnom zavareni spojevi osiguravaju dug vijek trajanja čak i u slučaju abrazivnog usisanog materijala.

2 Ugodan zvuk tijekom rada

- Prigušivači zvuka na ispusnim cijevima osiguravaju ugodan zvuk tijekom rada uz veliku usisnu snagu.

IVR 35/20-2 Pf Me

- Kompaktna izvedba s malom osnovnom površinom
- Sustav predsepariranja nalik ciklonima
- Spremnik od plemenitog čelika

Tehnički podaci

| | Ph / V / Hz | 1 / 220-240 / 50-60 |
|------------------------------|---------------|---------------------|
| Vrsta struje | Ph / V / Hz | 1 / 220-240 / 50-60 |
| Ulazna snaga u radu | kW | 2 |
| Količina zraka | l/s / m³/h | 100 / 360 |
| Vakuum | mbar / kPa | 220 / 22 |
| Volumen spremnika | l | 35 |
| Površina filtra | m² | 1,4 |
| Klasa prašine, glavni filter | M | M |
| Razina zvučnog tlaka | dB(A) | 75 |
| Dužina kabela | m | 6 |
| Nazivni promjer priključka | DN 52 | DN 52 |
| Nazivna širina pribora | DN 52 / DN 42 | DN 52 / DN 42 |
| Težina | kg | 58 |
| Dimenzije (D × Š × V) | mm | 740 × 580 × 1105 |

Oprema

| | |
|--------------------------------|----------------|
| Spremnik u opsegu isporuke | 35 l |
| Čišćenje filtra | ručna primjena |
| Opcionalni daljinski upravljač | - |
| Broj za narudžbu | 9.986-065.0 |
| Cijena | 23.819,51 |

Neobavezujuća preporučena prodajna cijena bez PDV-a.

KOMPAKTNA KLASA

S trofaznim pogonom za trajnu primjenu



Trofazni motor uređaja IVC 60/30 ne zahtijeva mnogo održavanja, a odličan je za velika opterećenja u višesmjenskom radu. S pouzdanim isključenjem u slučaju usisavanja tekućine i učinkovitom tehnologijom Tact²: ovdje ćete pronaći pravi usisavač za suho i mokro čišćenje.

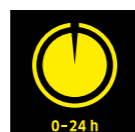

1 Nehabajući kompresor s bočnim kanalima

- Kompresor s bočnim kanalima oduševljava velikom usisnom snagom uz vrlo dug vijek trajanja od najmanje 20.000 sati. Uređaji su stoga optimalni za uporabu u višesmjenskom radu.

2 Automatsko čišćenje filtra Tact²

- Oba se filtra samostalno čiste ciljanim, snažnim udarima zraka. Postupak se aktivira potpuno automatski, a usisna snaga pritom ostaje konstantna i rad se može nastaviti bez prekida.
- Za dugu trajnost filtra uz istodobno zadržano visoki učinak usisavanja.

IVC 60/30 Tact²

- Sustav za zbrinjavanje otpada Longopac
- Isključenje u slučaju usisavanja tekućine
- Integrirani ciklon za prethodno separiranje

IVC 60/30 Ap

- Antistatička oprema
- Ručno čišćenje filtra
- Integrirani ciklon za prethodno separiranje

Tehnički podaci

| | Ph / V / Hz | 3 / 400 / 50 | 3 / 400 / 50 |
|------------------------------|---------------|-----------------------|-----------------------|
| Vrsta struje | Ph / V / Hz | 3 / 400 / 50 | 3 / 400 / 50 |
| Ulazna snaga u radu | kW | 3 | 3 |
| Količina zraka | l/s / m³/h | 68 / 244,8 | 68 / 244,8 |
| Vakuum | mbar / kPa | 286 / 28,6 | 286 / 28,6 |
| Volumen spremnika | l | 60 | 60 |
| Površina filtra | m² | 1,9 | 1,9 |
| Klasa prašine, glavni filter | M | M | M |
| Razina zvučnog tlaka | dB(A) | 77 | 77 |
| Dužina kabela | m | 7,5 | 5 |
| Nazivni promjer priključka | DN 72 | DN 72 | DN 72 |
| Nazivna širina pribora | DN 52 / DN 42 | DN 72 / DN 52 / DN 42 | DN 72 / DN 52 / DN 42 |
| Težina | kg | 95 | 95 |
| Dimenzije (D × Š × V) | mm | 970 × 690 × 1240 | 970 × 690 × 1240 |

Oprema

| | | |
|--------------------------------|--------------------|--------------------|
| Spremnik u opsegu isporuke | 60 l | 60 l |
| Čišćenje filtra | automatsko | ručna primjena |
| Opcionalni daljinski upravljač | - | - |
| Broj za narudžbu | 1.576-101.0 | 1.576-107.0 |
| Cijena | 39.169,87 | 33.801,02 |

Neobavezujuća preporučena prodajna cijena bez PDV-a.

KOMPAKTNA KLASA

Snažni modeli s dvama motorima



Početni modeli strojeva s dvama snažnim motorima. Osnovna i standardna varijanta opremljena je stabilnim radnim postoljem i spremnicima za usisavanje od plemenitog čelika, i jednostavno se kreće. Elektroničko upravljanje motorom osigurava minimalne struje uključanja.

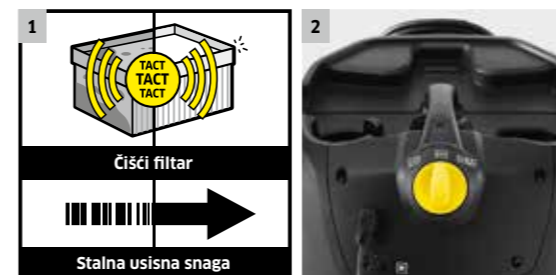
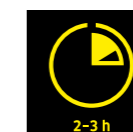

1 Automatsko čišćenje filtra Tact²

- Filter se čisti sam od sebe ciljanim, snažnim zračnim udarima. Postupak se pokreće potpuno automatski, usisna snaga ostaje konstantno visoka. Ostale prednosti: niski troškovi održavanja, dug vijek trajanja filtra.
- Za dugu trajnost filtra uz istodobno zadržano visoki učinak usisavanja.

2 2 motora ventilatora

- Snažan učinak čišćenja pomoću 2 ventilatora. Motori imaju elektroničko upravljanje tako da se izbjegavaju velike struje uključanja.

IVC 60/24-2 Tact²

- Sustav za zbrinjavanje otpada Longopac
- Isključenje u slučaju usisavanja tekućine
- Integrirani ciklon za prethodno separiranje

IVC 60/24-2 Ap

- Antistatička oprema
- Ručno čišćenje filtra
- Integrirani ciklon za prethodno separiranje

IVC 60/24-2 Tact² M

- Antistatička oprema
- Certificirano za razred prašine M
- Integrirani ciklon za prethodno separiranje

Tehnički podaci

| | Ph / V / Hz | 1 / 220-240 / 50-60 | 1 / 220-240 / 50-60 | 1 / 220-240 / 50-60 |
|------------------------------|---------------|-----------------------|-----------------------|---------------------|
| Vrsta struje | Ph / V / Hz | 1 / 220-240 / 50-60 | 1 / 220-240 / 50-60 | 1 / 220-240 / 50-60 |
| Ulazna snaga u radu | kW | 2,4 | 2,4 | 2,4 |
| Količina zraka | l/s / m³/h | 148 / 532 | 148 / 532 | 148 / 532 |
| Vakuum | mbar / kPa | 254 / 25,4 | 254 / 25,4 | 254 / 25,4 |
| Volumen spremnika | l | 60 | 60 | 60 |
| Površina filtra | m² | 0,95 | 0,95 | 0,95 |
| Klasa prašine, glavni filter | M | M | M | M |
| Razina zvučnog tlaka | dB(A) | 73 | 73 | 73 |
| Dužina kabela | m | 10 | 8 | 8 |
| Nazivni promjer priključka | DN 72 | DN 72 | DN 72 | DN 72 |
| Nazivna širina pribora | DN 52 / DN 42 | DN 72 / DN 52 / DN 42 | DN 72 / DN 52 / DN 42 | DN 52 / DN 42 |
| Težina | kg | 60 | 60 | 60 |
| Dimenzije (D × Š × V) | mm | 970 × 690 × 995 | 970 × 690 × 995 | 970 × 690 × 995 |

Oprema

| | | | |
|--------------------------------|--------------------|--------------------|--------------------|
| Spremnik u opsegu isporuke | 60 l | 60 l | 60 l |
| Čišćenje filtra | automatsko | poluautomatsko | automatsko |
| Opcionalni daljinski upravljač | - | - | - |
| Broj za narudžbu | 1.576-100.0 | 1.576-104.0 | 1.576-105.0 |
| Cijena | 21.853,46 | 18.299,44 | 22.307,16 |

Neobavezujuća preporučena prodajna cijena bez PDV-a.

KOMPAKTNA KLASA



Uštedite vrijeme i novac uz Longopac

Naši osnovni modeli IVC 60/24-2 i IVC 60/30 kao varijante sa serijskim sustavom za zbrinjavanje Longopac. U usporedbi s uobičajenim vrećama za zbrinjavanje, ovo štedi vrijeme i značajno smanjuje troškove.



1 Sustav za zbrinjavanje otpada Longopac

- Vreća za zbrinjavanje duga 22 m može se konfekcionirati i jamči zbrinjavanje vreća uz uštedu vremena.
- Značajno ekonomičnije od uobičajenih vreća za zbrinjavanje.

2 Automatsko čišćenje filtra Tact²

- Oba se filtra samostalno čiste ciljanim, snažnim udarima zraka. Postupak se aktivira potpuno automatski, a usisna snaga pritom ostaje konstantna i rad se može nastaviti bez prekida.
- Za dugu trajnost filtra uz istodobno zadržano visoki učinak usisavanja.

IVC 60/30 Tact² Lp

IVC 60/24-2 Tact² Lp

- Sustav za zbrinjavanje otpada Longopac
- Antistatička oprema
- Integrirani ciklon za prethodno separiranje

- Sustav za zbrinjavanje otpada Longopac
- Antistatička oprema
- Integrirani ciklon za prethodno separiranje

Tehnički podaci

| | Ph / V / Hz | 3 / 400 / 50 | 1 / 220-240 / 50-60 |
|------------------------------|-------------|------------------|---------------------|
| Vrsta struje | | | |
| Ulazna snaga u radu | kW | 3 | 2,4 |
| Količina zraka | l/s / m³/h | 68 / 244,8 | 148 / 532 |
| Vakuum | mbar / kPa | 286 / 28,6 | 254 / 25,4 |
| Volumen spremnika | l | 60 | 60 |
| Površina filtra | m² | 1,9 | 0,95 |
| Klasa prašine, glavni filter | | M | M |
| Razina zvučnog tlaka | dB(A) | 77 | 73 |
| Dužina kabela | m | 7,5 | 10 |
| Nazivni promjer priključka | | DN 72 | DN 72 |
| Nazivna širina pribora | | DN 52 / DN 42 | DN 52 / DN 42 |
| Težina | kg | 95 | 60 |
| Dimenzije (D × Š × V) | mm | 970 × 690 × 1240 | 970 × 690 × 995 |

Oprema

| | | |
|--------------------------------|-------------|-------------|
| Spremnik u opsegu isporuke | - | - |
| Čišćenje filtra | automatsko | automatsko |
| Opcionalni daljinski upravljač | - | - |
| Broj za narudžbu | 1.576-115.0 | 1.576-114.0 |
| Cijena | 37.052,58 | 22.080,31 |

Neobavezujuća preporučena prodajna cijena bez PDV-a.

KOMPAKTNA KLASA



Non-stop usisavanje

Usisavači serije modela IVC 60/12-1 su zahvaljujući elektronički upravljanom pogonu i kompaktnoj izvedbi kao stvoreni za stacionarni trajni rad.



1 Sposobnost stalnog rada

- EC motori bez četki imaju nisku razinu habanja, a svojim vijekom trajanja od najmanje 5000 sati idealni su za trosmjenski rad.

2 Sustav Tact (automatsko čišćenje filtra Tact)

- Oba se filtra samostalno čiste ciljanim, snažnim udarima zraka. Postupak se pokreće potpuno automatski, usisna snaga ostaje konstantno visoka.

IVC 60/12-1 Tact Ec

- Antistatička oprema
- Isključenje u slučaju usisavanja tekućine
- Integrirani ciklon za prethodno separiranje

Tehnički podaci

| | Ph / V / Hz | 1 / 220-240 / 50-60 |
|------------------------------|-------------|---------------------|
| Vrsta struje | | |
| Ulazna snaga u radu | kW | 1,2 |
| Količina zraka | l/s / m³/h | 62,5 / 225 |
| Vakuum | mbar / kPa | 244 / 24,4 |
| Volumen spremnika | l | 60 |
| Površina filtra | m² | 0,95 |
| Klasa prašine, glavni filter | | M |
| Razina zvučnog tlaka | dB(A) | 74 |
| Dužina kabela | m | 10 |
| Nazivni promjer priključka | | DN 72 |
| Nazivna širina pribora | | DN 52 / DN 42 |
| Težina | kg | 59 |
| Dimenzije (D × Š × V) | mm | 970 × 690 × 995 |

Oprema

| | |
|--------------------------------|-------------|
| Spremnik u opsegu isporuke | 60 l |
| Čišćenje filtra | automatsko |
| Opcionalni daljinski upravljač | - |
| Broj za narudžbu | 1.576-102.0 |
| Cijena | 26.995,45 |

Neobavezujuća preporučena prodajna cijena bez PDV-a.

PROVJERENA SIGURNOST ZA PROSTORE UGROŽENE EKSPLOZIJOM

Usisavanje u prostorima ugroženima eksplozijom postavlja najviše zahtjeve za kvalitetu uređaja. U Europi je to regulirano Direktivom 2014/34/EU i pripadajućim nacionalnim normama kao što je DIN EN 60335-2-69. Usisavači Ex marke Kärcher pružaju vam najviši mogući stupanj sigurnosti zato što imaju potvrde institucija TÜV Süd i IBExU da su u skladu s Direktivom.

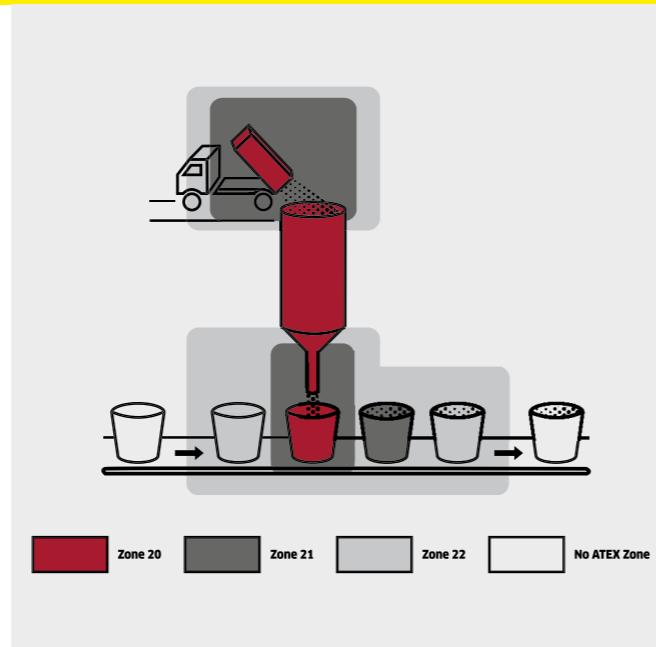

Podjela na zone

Ako nastane opasna količina zapaljive prašine ili plinova, koja bi se mogla pomiješati sa zrakom i zapaliti od prikladnog izvora paljenja, postoji najveća opasnost od eksplozije. Ako u područjima proizvodnje vladaju uvjeti povoljni za nastanak zapaljive mješavine, vlasnik je na temelju Direktive 999/92/EG ima zakonsku obvezu dotična područja podijeliti na zone.

Zona 22

Svi usisavači Ex marke Kärcher certificirani su za rad u zoni 22. Razvijeni su za područja u kojima je zbog zapaljivih prašina kratkotrajno prisutna eksplozivna atmosfera. Pritom se mogući izvori zapaljenja izbjegavaju ili kapsuliraju ako je to neizbježno.

Sektori tipični za zone ugrožene eksplozivnom atmosferom

- Farmaceutska i kemijska industrija
- Prehrambena industrija
- Metaloprerađivačka industrija
- Proizvodnja papira

Zapaljiva prašina

Nastanak eksplozivne smjese uvelike ovisi o veličini zrna prašine koja se nalazi u zraku. načelno zapaljive prašine veličine zrna manje od 0,5 milimetara valja ocijeniti opasnim.

Primjeri eksplozivnih prašina

Prašasti lak, brusna prašina od prerade metala, plastike i drva, brašno od žitarica, mlijeko u prahu, prah za lijekove kao što je askorbinska kiselina, karagen, ibuprofen i ostalo.

Ex-USISAVAČI



Slika može odstupati od originala.



Maksimalna sigurnost. Maksimalan komfor

Naši Ex usisavači srednje klase za industrijske primjene znače siguran rad u prostorima ugroženima eksplozivnom atmosferom i istovremeno oduševljavaju visokim stupnjem udobnosti pri rukovanju. Kompresor s bočnim kanalima za trajan rad osigurava duge intervale rada i ekstra veliku površinu filtra.



1 Certificirano prema Direktivi 94/9/EZ (ATEX)

- Industrijski usisavač zaštićen od eksplozije certificiran je prema Direktivi 94/9/EZ (ATEX) za zonu 22 i razred filtra za prašinu M.
- Pouzdano usisavanje tvari štetnih za zdravlje kao što su eksplozivne prašine.

2 Rukovanje uređajem jednostavno za korisnika

- Kuke za crijevo i prihvat priobora osiguravaju da je alat uvijek na dohvata ruke te sigurno spremljen.
- Integrirana kuka za kabel za sigurno spremanje kabela.

IVM 60/30 M Z22

- Certificiran prema Direktivi 94/9/EZ
- Ručno čišćenje filtra
- Antistatička oprema

Tehnički podaci

| Vrsta struje | Ph / V / Hz | 3 / 400 / 50 |
|------------------------------|-------------------------|------------------|
| Ulazna snaga u radu | | - |
| Količina zraka | l/s / m ³ /h | 68 / 244 |
| Vakuum | mbar / kPa | 286 / 28,6 |
| Volumen spremnika | l | 60 |
| Površina filtra | m ² | 2,2 |
| Klasa prašine, glavni filter | | M |
| Razina zvučnog tlaka | dB(A) | 77 |
| Dužina kabela | m | 7,5 |
| Nazivni promjer priključka | | DN 72 |
| Nazivna širina pribora | | DN 42 |
| Težina | kg | 96 |
| Dimenzije (D × Š × V) | mm | 970 × 690 × 1630 |

Oprema

| | |
|-----------------------------|--------------------|
| Spremnik u opsegu isporuke | 60 l |
| Spremnik za suho usisavanje | - |
| Klasa prašine | M |
| Izvedba | - |
| Čišćenje filtra | ručna primjena |
| Broj za narudžbu | 1.573-521.0 |
| Cijena | na upit |

Ex-USISAVAČI



Beskompromisna sigurnost: Superklasa

Najviši stupanj sigurnosti uz istovremeno izvrsnu usisnu snagu i vijek trajanja filtra: naši novi usisavači zaštićeni od eksplozije oduševljavaju u svim područjima. Veliki zvjezdasti filtri trajno štite od eksplozivnog usisanog materijala čak i u slučaju velikih količina.

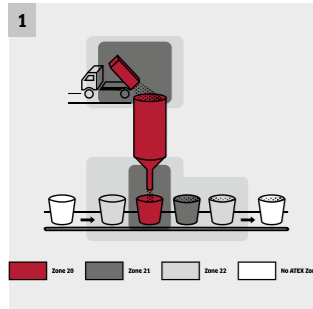

1 Prikladno za zonu 22

- Ex usisavači IVS jamče najviši stupanj sigurnosti zahvaljujući najnovijoj razini tehnike.
- Pouzdana usisavanje tvari štetnih za zdravlje kao što su eksplozivne prašine.

2 Meko pokretanje uz poštedu električne mreže

- Zahvaljujući maloj struji pokretanja izbjegava se pad napona u električnoj mreži.
- Manji broj vrhova energije osiguravaju niske troškove energije.
- Potrebno je samo nezahtejno osiguranje uređaja. (Do 5,5 A dovoljni su osigurači od 16 A.)

3 Mehanizam za spužtanje jednostavan za korisnika

- Jednostavno vađenje spremnika izravno na ručki, uz uštedu vremena.
- Praktična ručka spremnika služi za pomoć pri povlačenju odnosno guranju do mjesta zbrinjavanja.
- Veliki industrijski kotači omogućuju maksimalnu mobilnost čak i na neravnim podovima i uz veliko opterećenje.

4 Vodoravno rukovanje čišćenjem filtra

- Ručka za ručno čišćenje filtra nalazi se u praktičnoj razini za rukovanje i omogućuje udoban rad.
- Prijenosnik osigurava jednake rezultate čišćenja neovisno o sili koju korisnik upotrijebi.
- Dulje trajanje filtra zbog češćeg čišćenja filtra i doziranog prijenosa sile na filter.

TEHNIČKI PODACI I OPREMA



IVS 100/75 M Z22



IVS 100/55 M Z22

Tehnički podaci

| | | IVS 100/75 M Z22 | IVS 100/55 M Z22 |
|------------------------------|-------------|-------------------|-------------------|
| Vrsta struje | Ph / V / Hz | 3 / 400 / 50 | 3 / 400 / 50 |
| Ulazna snaga u radu | kW | 7,5 | 5,5 |
| Količina zraka | l/s / m³/h | 149 / 536 | 139 / 500 |
| Vakuum | mbar / kPa | 360 / 36 | 250 / 25 |
| Volumen spremnika | l | 100 | 100 |
| Površina filtra | m² | 2,2 | 2,2 |
| Klasa prašine, glavni filter | | M | M |
| Razina zvučnog tlaka | dB(A) | 73 | 77 |
| Dužina kabela | m | 8 | 8 |
| Nazivni promjer priključka | | DN 72 | DN 72 |
| Nazivna širina pribora | | DN 72 / DN 52 | DN 72 / DN 52 |
| Težina | kg | 160 | 145 |
| Dimenzije (D × Š × V) | mm | 1215 × 686 × 1509 | 1215 × 686 × 1509 |

Oprema

| | IVS 100/75 M Z22 | IVS 100/55 M Z22 |
|-----------------------------|--------------------|--------------------|
| Spremnik u opsegu isporuke | 100 l | 100 l |
| Spremnik za suho usisavanje | - | - |
| Klasa prašine | M | M |
| Izvedba | Z22 | Z22 |
| Čišćenje filtra | ručna primjena | ručna primjena |
| Broj za narudžbu | 9.987-900.0 | 9.987-899.0 |
| Cijena | 74.785,71 | 62.384,44 |

Neobavezujuća preporučena prodajna cijena bez PDV-a.



Ex-USISAVAČI

Čistač za zonu 22



Industrijski usisavači kompaktne klase s certifikatom ATEX odobreni su za zonu 22 ugroženu eksplozivnom atmosferom. Zahvaljujući inovativnoj tehnici motora uređaji su idealni za trajnu primjenu.

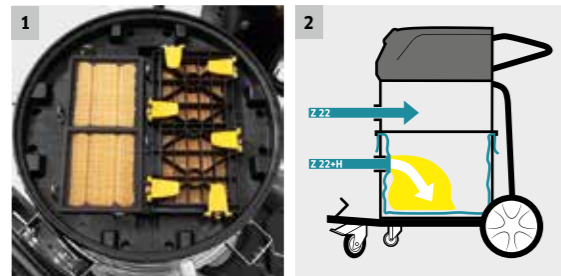

1 S kompaktnim filtrom s ravnim naborima

- Kompaktni filtar s ravnim naborima omogućuje veliku površinu filtra uz nisku i preglednu konstrukciju.

2 Dvostupanjski koncept filtra omogućuje usisavanje s razredom filtra za prašinu H ili bez njega u zoni 22 ATEX

- Zaštita zdravlja zahvaljujući razredu filtra H pri usisavanju prašine opasne po zdravlje kroz donji nastavak.
- Ako u zoni 22 nije potreban razred H, uporabom gornjeg nastavka može se i bez toga.

IVC 60/30 Ap M Z22

IVC 60/12-1 Ec H Z22

- Certificiran prema Direktivi 94/9 EZ
- Ručno čišćenje filtra
- Antistatička oprema

- Certificirano u skladu s normom DIN EN 60335-2-69:2010
- Pražnjenje bez prašine i neznatne prašine
- Antistatička oprema

| Tehnički podaci | | IVC 60/30 Ap M Z22 | IVC 60/12-1 Ec H Z22 |
|------------------------------|-------------|--------------------|----------------------|
| Vrsta struje | Ph / V / Hz | 3 / 400 / 50 | 1 / 220-240 / 50-60 |
| Ulazna snaga u radu | kW | 3 | 1,2 |
| Količina zraka | l/s / m³/h | 68 / 244 | 62,5 / 225 |
| Vakuum | mbar / kPa | 286 / 28,6 | 244 / 24,4 |
| Volumen spremnika | l | 60 | 60 |
| Površina filtra | m² | 1,9 | 0,95 |
| Klasa prašine, glavni filtar | | M | H |
| Razina zvučnog tlaka | dB(A) | 77 | 76 |
| Dužina kabela | m | 8 | 10 |
| Nazivni promjer priključka | | DN 72 | DN 72 |
| Nazivna širina pribora | | DN 42 | DN 42 |
| Težina | kg | 95 | 59 |
| Dimenzije (D × Š × V) | mm | 970 × 690 × 1240 | 970 × 690 × 995 |

| Oprema | | IVC 60/30 Ap M Z22 | IVC 60/12-1 Ec H Z22 |
|-----------------------------|--|--------------------|----------------------|
| Spremnik u opsegu isporuke | | 60 l | 60 l |
| Spremnik za suho usisavanje | | - | - |
| Klasa prašine | | M | H |
| Izvedba | | Z22 | Z22 |
| Čišćenje filtra | | ručna primjena | - |
| Broj za narudžbu | | 1.576-106.0 | 1.576-103.0 |
| Cijena | | 47.639,03 | 31.003,18 |

Neobavezujuća preporučena prodajna cijena bez PDV-a.

STACIONARNI USISAVAČI

Stacionarni usisavači za prašinu i strugotinu koji štede prostor



Zahvaljujući kompaktnoj konstrukciji i maloj visini ugradnje usisavači IVR-B proizvođača Kärcher mogu stati čak i u najmanje proizvodne sale.



1 Opcijski kotači uređaja povećavaju mobilnost

- uporaba opsijski dostupnih kotača uređaja omogućuje mobilnu primjenu.

2 Veliki filtri s patronama

- Za profesionalnu primjenu i duge intervale rada.

IVR-B 50/30

IVR-B 30/15 Me

- Mala visina ugradnje
- Filtar s patronama
- Prigušivači zvuka

- Mala visina ugradnje
- Filtar s patronama
- Spremnik od plemenitog čelika

| Tehnički podaci | | IVR-B 50/30 | IVR-B 30/15 Me |
|------------------------------|-------------|-----------------|-----------------|
| Vrsta struje | Ph / V / Hz | 3 / 400 / 50 | 3 / 400 / 50 |
| Ulazna snaga u radu | kW | 3 | 1,5 |
| Količina zraka | l/s / m³/h | 87,5 / 315 | 58 / 210 |
| Vakuum | mbar / kPa | 260 / 26 | 200 / 20 |
| Volumen spremnika | l | 50 | 30 |
| Površina filtra | m² | 0,7 | 0,7 |
| Klasa prašine, glavni filtar | | M | M |
| Razina zvučnog tlaka | dB(A) | 70 | 70 |
| Dužina kabela | m | 6 | 6 |
| Nazivni promjer priključka | | DN 52 | DN 52 |
| Nazivna širina pribora | | DN 52 / DN 42 | DN 52 / DN 42 |
| Težina | kg | 79 | 52 |
| Dimenzije (D × Š × V) | mm | 850 × 550 × 610 | 700 × 400 × 677 |

| Oprema | | IVR-B 50/30 | IVR-B 30/15 Me |
|----------------------------|--|--------------------|--------------------|
| Spremnik u opsegu isporuke | | da | da |
| Opcijski kotači uređaja | | 9.986-099.0 | 9.986-099.0 |
| Broj za narudžbu | | 9.986-073.0 | 9.986-072.0 |
| Cijena | | 24.197,60 | 22.307,16 |

Neobavezujuća preporučena prodajna cijena bez PDV-a.

USISAVAČI ZA TEKUĆINE I STRUGOTINE

Savršen neumoran stroj



Bilo da je riječ o rashladnim mazivima, emulzijama, ulju ili vodi; sa strugotinom ili bez nje – snažni usisavači za tekućine i strugotinu s raznim vrstama pogona idealni su za teške primjene u industriji.



1 Nehabajući kompresor s bočnim kanalima

- Kompresor s bočnim kanalima oduševljava velikom usisnom snagom uz dug vijek trajanja. Uređaji su stoga optimalni za uporabu u višesmjenskom radu.

2 Optički prikaz razine napunjenosti

- Uvijek aktualno: tijekom usisavanja uvijek možete vidjeti razinu napunjenosti.
- Pražnjenje se po potrebi može ciljano obaviti crijevom razine napunjenosti.

IVR-L 100/30

- Podvozje za spuštanje
- Kompaktna izvedba s malom osnovnom površinom
- Zvučna izolacija

Tehnički podaci

| Vrsta struje | Ph / V / Hz | 3 / 400 / 50 |
|----------------------------|-------------|------------------|
| Ulazna snaga u radu | kW | 3 |
| Količina zraka | l/s / m³/h | 89 / 320 |
| Vakuum | mbar / kPa | 260 / 26 |
| Volumen spremnika | l | 100 |
| Površina filtra | m² | 0,45 |
| Razina zvučnog tlaka | dB(A) | 60 |
| Dužina kabela | m | 6 |
| Nazivni promjer priključka | | DN 72 |
| Nazivna širina pribora | | DN 72 / DN 52 |
| Težina | kg | 136 |
| Dimenzije (D × Š × V) | mm | 850 × 760 × 1800 |

Oprema

| | |
|--------------------------------------|-------------|
| Autom. isključivanje razine punjenja | - |
| Broj za narudžbu | 9.986-064.0 |
| Cijena | 44.463,09 |

Neobavezujuća preporučena prodajna cijena bez PDV-a.

USISAVAČI ZA TEKUĆINE I STRUGOTINE

Specijalist duga daha



Usisavači IVR-L 120 svojim volumenom spremnika od 120 litara omogućuju najdulje intervale pražnjenja. Najčešća izvedba čini ovaj uređaj apsolutnim specijalistom za uklanjanje ulja.



1 Nova pogonska glava za viši stupanj sigurnosti, komfora i učinka

- Mala težina pogonske glave jamči jednostavno manevriranje pri transportu, pražnjenju i održavanju.
- Visok stupanj sigurnosti pri radu tijekom transporta zbog vješanja kabela na glavu uređaja.

2 Radni radijus od 360°

- Rotirajući priključak crijeva na usisnoj glavi omogućuje uredan rad posvuda. Nema zapetljavanja usisnog crijeva.

IVR-L 120/24-2 Tc Me Dp

IVR-L 120/24-2 Tc Me

IVR-L 120/24-2 Tc

- Preklopni pokretni stalak
- Kućište i spremnik od plemenitog čelika
- Funkcija pumpe u bačvi
- Preklopni pokretni stalak
- Kućište i spremnik od plemenitog čelika
- Optički prikaz razine napunjenosti
- Preklopni pokretni stalak
- Optički prikaz razine napunjenosti

Tehnički podaci

| Vrsta struje | Ph / V / Hz | 1 / 220-240 / 50-60 | 1 / 220-240 / 50-60 | 1 / 220-240 / 50-60 |
|----------------------------|-------------|---------------------|---------------------|---------------------|
| Ulazna snaga u radu | kW | 2,4 | 2,4 | 2,4 |
| Količina zraka | l/s / m³/h | 148 / 532 | 148 / 532 | 148 / 532 |
| Vakuum | mbar / kPa | 235 / 23 | 235 / 23 | 235 / 23 |
| Volumen spremnika | l | 120 | 120 | 120 |
| Površina filtra | m² | 0,45 | 0,45 | 0,45 |
| Razina zvučnog tlaka | dB(A) | 68 | 68 | 68 |
| Dužina kabela | m | 6 | 6 | 6 |
| Nazivni promjer priključka | | DN 52 | DN 52 | DN 52 |
| Nazivna širina pribora | | DN 52 / DN 42 | DN 52 / DN 42 | DN 52 / DN 42 |
| Težina | kg | 72 | 69 | 69 |
| Dimenzije (D × Š × V) | mm | 745 × 710 × 1420 | 745 × 710 × 1420 | 745 × 710 × 1420 |

Oprema

| | | | |
|--------------------------------------|-------------|-------------|-------------|
| Autom. isključivanje razine punjenja | - | - | - |
| Broj za narudžbu | 9.987-890.0 | 9.987-889.0 | 9.987-888.0 |
| Cijena | 41.438,39 | 29.415,21 | 22.534,02 |

Neobavezujuća preporučena prodajna cijena bez PDV-a.

USISAVAČI ZA TEKUĆINE I STRUGOTINE

Snaga dvaju motora



Bilo u izvedbi sa spremnikom od plemenitog čelika, preklopnim pokretnim stalkom i funkcijom pumpe u bačvi: varijante uređaja IVR-L s dvama motorima pružaju brojne mogućnosti i daju prikladno rješenje za svaku primjenu.



1 Nova pogonska glava za viši stupanj sigurnosti, komfora i učinka

- Mala težina pogonske glave jamči jednostavno manevriranje pri transportu, pražnjenju i održavanju.
- Visok stupanj sigurnosti pri radu tijekom transporta zbog vješanja kabela na glavu uređaja.
- Integrirani poklopac odlaznog zraka za izbjegavanje nečistoće u prostoru motora.

2 Radni radijus od 360°

- Rotirajući priključak crijeva na usisnoj glavi omogućuje uredan rad posvuda. Nema zapetljavanja usisnog crijeva.



3 Praktičan preklopni pokretni stalaka

- Brzo i praktično pražnjenje spremnika: samo nagnite prema natrag i gotovo.

4 Siguran prihvata pribora

- Kuka za vješanje usisnog crijeva i definirani prihvat pribora za uvijek uredan uređaj spreman za rad.



TEHNIČKI PODACI I OPREMA



IVR-L 100/24-2 Tc Me Dp



IVR-L 100/24-2 Tc Me



IVR-L 100/24-2 Tc

Tehnički podaci

| | V / Hz | 220-240 / 50-60 | 220-240 / 50-60 | 220-240 / 50-60 |
|----------------------------|------------|------------------|------------------|------------------|
| Vrsta struje | | | | |
| Ulazna snaga u radu | kW | 2,4 | 2,4 | 2,4 |
| Količina zraka | l/s / m³/h | 148 / 532 | 148 / 532 | 148 / 532 |
| Vakuum | mbar / kPa | 235 / 23 | 235 / 23 | 235 / 23 |
| Volumen spremnika | l | 100 | 100 | 100 |
| Površina filtra | m² | 0,45 | 0,45 | 0,45 |
| Razina zvučnog tlaka | dB(A) | 68 | 68 | 68 |
| Dužina kabela | m | 6 | 6 | 6 |
| Nazivni promjer priključka | | DN 52 | DN 52 | DN 52 |
| Nazivna širina pribora | | DN 52 / DN 42 | DN 52 / DN 42 | DN 52 / DN 42 |
| Težina | kg | 56 | 55 | 55 |
| Dimenzije (D × Š × V) | mm | 740 × 620 × 1180 | 740 × 620 × 1180 | 740 × 620 × 1180 |

Oprema

| | | | |
|--------------------------------------|-------------|-------------|-------------|
| Autom. isključivanje razine punjenja | - | - | - |
| Broj za narudžbu | 9.987-887.0 | 9.987-886.0 | 9.987-885.0 |
| Cijena | 37.203,81 | 24.575,69 | 20.038,64 |

Neobavezujuća preporučena prodajna cijena bez PDV-a.



IVR-L 100/24-2 Me



IVR-L 100/24-2

Tehnički podaci

| | V / Hz | 220-240 / 50-60 | 220-240 / 50-60 |
|----------------------------|------------|------------------|------------------|
| Vrsta struje | | | |
| Ulazna snaga u radu | kW | 2,4 | 2,4 |
| Količina zraka | l/s / m³/h | 148 / 532 | 148 / 532 |
| Vakuum | mbar / kPa | 235 / 23 | 235 / 23 |
| Volumen spremnika | l | 100 | 100 |
| Površina filtra | m² | 0,45 | 0,45 |
| Razina zvučnog tlaka | dB(A) | 68 | 68 |
| Dužina kabela | m | 6 | 6 |
| Nazivni promjer priključka | | DN 52 | DN 52 |
| Nazivna širina pribora | | DN 52 / DN 42 | DN 52 / DN 42 |
| Težina | kg | 50 | 48 |
| Dimenzije (D × Š × V) | mm | 640 × 620 × 1060 | 640 × 620 × 1060 |

Oprema

| | | |
|--------------------------------------|-------------|-------------|
| Autom. isključivanje razine punjenja | - | - |
| Broj za narudžbu | 9.987-884.0 | 9.987-883.0 |
| Cijena | 20.567,96 | 16.257,76 |

Neobavezujuća preporučena prodajna cijena bez PDV-a.

USISAVAČI ZA TEKUĆINE I STRUGOTINE

Snažan ulaz u usisavanje tekućine



Uređaji serije IVR-L za metaloprerađivačku industriju konstruirani su posebno robusno, odlikuju se dugim vijekom trajanja i oduševljavaju u svakodnevnoj uporabi.

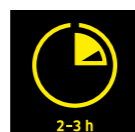

1 Dug vijek trajanja

- Vrlo kvalitetni materijali i robusna tehnika zavarivanja jamče dug vijek trajanja.
- Mrežni kabel otporan na ulje dio je standardne opreme i dodatno produljuje trajnost uređaja.

2 Plovak za prekid volumnog protoka

- Kugla s plovkom u glavi uređaja prekida usisavanje kada se postigne maksimalna količina napunjenosti.
- Prebacivanje na isključenje u slučaju nužde. Pri ponovnom puštanju u rad filter mora biti suh.

IVR-L 65/12-1 Tc

IVR-L 40/12-1

- Preklopni pokretni stalak
- Kompaktna izvedba s malom osnovnom površinom
- Optički prikaz razine napunjenosti

- Kompaktna izvedba s malom osnovnom površinom
- Optički prikaz razine napunjenosti

Tehnički podaci

| Vrsta struje | Ph / V / Hz | 1 / 220-240 / 50-60 | 1 / 220-240 / 50-60 |
|----------------------------|-------------|---------------------|---------------------|
| Ulazna snaga u radu | kW | 1,2 | 1,2 |
| Količina zraka | l/s / m³/h | 59 / 212,4 | 59 / 212,4 |
| Vakuum | mbar / kPa | 230 / 23 | 230 / 23 |
| Volumen spremnika | l | 65 | 40 |
| Površina filtra | m² | 0,25 | 0,25 |
| Razina zvučnog tlaka | dB(A) | 71 | 71 |
| Dužina kabela | m | 6 | 6 |
| Nazivni promjer priključka | DN | DN 52 | DN 52 |
| Nazivna širina pribora | DN | DN 42 | DN 42 |
| Težina | kg | 43 | 36 |
| Dimenzije (D x Š x V) | mm | 742 x 500 x 1100 | 711 x 523 x 960 |

Oprema

| | | |
|--------------------------------------|-------------|-------------|
| Autom. isključivanje razine punjenja | ■ | ■ |
| Broj za narudžbu | 9.986-055.0 | 9.986-054.0 |
| Cijena | 15.879,68 | 15.047,88 |

■ Sadržano u opsegu isporuke. Neobavezujuća preporučena prodajna cijena bez PDV-a.

USISAVAČI ZA TEKUĆINE I STRUGOTINE

Pouzdana usisavač s promjenom smjera strujanja zraka



Snažan usisavač za tekućinu ima 2 prenosna motora, zahvaljujući promjeni smjera strujanja zraka moguće je u najkraćem roku vratiti usisane tekućine.

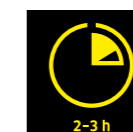

1 Praktično prebacivanje smjera strujanja zraka

- Struja zraka može se jednostavno prebaciti. To omogućuje jednostavno pražnjenje spremnika.

2 Dva elektronički upravljana tangencijalna ventilatora

- Dva ventilatora osiguravaju veliku usisnu snagu. Ako je spremnik pun, uređaj se automatski isključuje.

IVL 50/24-2

- Praktična promjena smjera strujanja zraka
- Elektroničko upravljanje motora
- Spremnik od plemenitog čelika

Tehnički podaci

| Vrsta struje | Ph / V / Hz | 1 / 220-240 / 50-60 |
|----------------------------|-------------|---------------------|
| Ulazna snaga u radu | kW | 2,4 |
| Količina zraka | l/s / m³/h | 112 / 403 |
| Vakuum | mbar / kPa | 235 / 23,5 |
| Volumen spremnika | l | 50 |
| Površina filtra | m² | 1 |
| Razina zvučnog tlaka | dB(A) | 73 |
| Dužina kabela | m | 8 |
| Nazivni promjer priključka | DN | DN 51 |
| Nazivna širina pribora | DN | DN 51 |
| Težina | kg | 110 |
| Dimenzije (D x Š x V) | mm | 980 x 650 x 1250 |

Oprema

| | |
|--------------------------------------|-------------|
| Autom. isključivanje razine punjenja | ■ |
| Broj za narudžbu | 1.573-952.0 |
| Cijena | 41.135,92 |

■ Sadržano u opsegu isporuke. Neobavezujuća preporučena prodajna cijena bez PDV-a.

USISNI SUSTAVI ZA INDUSTRIJU

RINGLER 
Kärcher Group



Cijeli proizvodni program

- Usisavači za tekućine i strugotine
- Industrijski usisavači prašine
- Ugradbeni usisavači
- Uredaji za otprašivanje
- Stacionarni usisni uredaji
- Predseparatori

 **MADE AND
MANUFACTURED
IN GERMANY**

USISAVAČI ZA TEKUĆINE I STRUGOTINE

Omogućuju usisavanje strugotina i emulzija na glodalicama i modernim obradnim centrima. Na svakom mjestu u vašem pogonu. Ringler industrijski usisavači odlikuju se kompaktnom i robusnom izvedbom. Opsežna ponuda pribora omogućuje raznolikiju primjenu i jamči najbolji mogući rezultat čišćenja.



Usisavanje tekućina, emulzija i ulja kod čišćenja radionice



Usisavanje maziva za hlađenje prilikom zamjene



Usisavanje strugotina i maziva za hlađenje prilikom održavanja strojeva i postrojenja

INDUSTRIJSKI USISAVAČI PRAŠINE

Za temeljito čišćenje radionice i pogona, prikladni za usisavanje prašine koja izaziva rak. Ringler industrijski usisavači prašine imaju kvalitetnu tehnologiju filtriranja za dugu izdržljivost i dostupni su u kategorijama filtra L, M, H, sa stupnjem filtriranja do 99,997 %. Usisavači u ovoj grupi proizvoda imaju sabirne spremnike koji se mogu izvaditi. Uz svaki usisavač dostupna je opsežna ponuda pribora kako bi se osigurala najbolja moguća snaga čišćenja za svaki zahtjev.



Usisavanje krupnih čestica, prašina i malih količina tekućine kod temeljitog čišćenja radionice



Usisavanje prehrambenog praha, npr. brašna, u izvedbi uređaja „Filtar H“ i „Zona-22“



Usisavanje mineralnih ostataka, npr. betona

UGRADBENI USISAVAČI

Ugradbeni usisavači su kompaktne male usisne jedinice koje su prikladne za točnu detekciju malih količina strugotina, strugotina od štancanja, granulata, strugotina plastike i prašine. Za ovu grupu proizvoda tvrtka Ringler stavlja na raspolaganje opsežan i raznovrsni program pribora.



RA 40 integriran u robotsku ćeliju



Ringler usisna mlaznica za točno usisavanje strugotina od glodanja



RA 40 u poklopcu za smanjenje buke

UREĐAJI ZA OTPRAŠIVANJE

Uređaji za otprašivanje (ENT) koriste se na obradnim stanicama kako bi neprekidno i sigurno usisavali prašine i strugotine koje tamo nastaju. Automatsko čišćenje filtra zahvaljujući vibracijskom motoru osigurava nježno tretiranje filtra kod iznimno malog udjela preostale prašine u odlaznom zraku. Mobilni uređaji za otprašivanje osiguravaju optimalnu sigurnost na radu pridržavanjem graničnih vrijednosti na radnom mjestu. Uz svaki usisavač opcionalno možete dobiti opsežnu ponudu usisnih mlaznica kao i brojne komponente robusnog i raznolikog Ringler sustava cijevi tipa RA.



Uređaj za otprašivanje na pilama



Uređaj za otprašivanje integriran u proizvodne linije



Usisavanje prašine gotovo 100% zahvaljujući usisnim mlaznicama u skladu sa specifičnim željama kupca – mogu se dobiti i trodimenzionalnim ispisom

STACIONARNI USISNI UREĐAJI

Stacionarni industrijski usisavači prašine koriste se za usisavanje prašine koja izaziva rak. Kvalitetna tehnologija filtriranja osigurava dugu izdržljivost sa stupnjem filtriranja do 99,997 %. Uređaji su dostupni kao sustavi za jedno ili više mjesta i omogućuju usisavanje sitne prašine kao npr. u prehrambenoj industriji. Ringler pruža cjelovita rješenja na jednom mjestu – od usisne mlaznice preko cjevovoda sve do ispravnog zbrinjavanja.



Glavni usisni uređaj kao sustav za više mjesta u metaloprerađivačkoj industriji



Pomaknuta točka usisavanja za mjesta strojne obrade na velikim površinama



Mlaznica u trodimenzionalnom ispisu za posebne zadaje usisavanja

PREDEPARATORI

Prikladni za separiranje letećih iskri kao i ljepljivih, jako laganih i problematičnih procesnih tvari. Zaštita filtra smanjenjem opterećenja prašinom.



Prikladni za separiranje letećih iskri kao i ljepljivih, jako laganih i problematičnih procesnih tvari



Poklopac preseparatora, bačva od 200 l za suhe tvari



Predseparator od 110 l s poklopcem, ušicama za dizalicu, pomičan, transport viličarom, pražnjenje preko zaklopke, za rasute terete, pijesak, sivi lijev itd.

SVE ŠTO U TO SPADA: ODGOVARAJUĆI PRIBOR ZA SVE BRANŠE

Veliki asortiman dijelova pribora nudi gotovo neograničene mogućnosti primjene. Sama crijeva su svojim promjerom i svojom kvalitetom optimalno namijenjena odgovarajućoj materiji za usisavanje i mogu se bez problema produljiti. Sav pribor je električno vodljiv.



PRIBOR ZA ADAPTERE

| NT → IV | NT → IV | NT → IVC | IVC → IV | IV → IVC |
|---|---|--|--|--|
|  Uredaj NT |  Uredaj NT |  Uredaj NT |  Uredaj IVC |  Uredaj IV |
| + | + | + | + | + |
|  Adapter NT na IV (4.470-038.0) DN 51 |  Adapter NT na IV (4.470-039.0) DN 61 |  Adapter NT na IVC (6.902-002.0) DN 52 |  Adapter IVC na IV (6.902-001.0) IVC na IV DN 61 |  Adapter IV na IVC (6.902-212.0) IV na IVC DN 72 |
| + | + | + | + | + |
|  Pribor IV DN 51 |  Pribor IV DN 61 |  Pribor IVC DN 52 |  Pribor IV DN 61 |  Pribor IVC DN 72 |

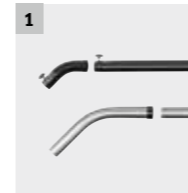

Oznaka nazivne širine industrijskih usisavača
Oznaka nazivne širine industrijskih usisavača označava generaciju pribora. Generacija 1 s oznakom DN 51 i 61 odgovara usisavačima IV i IVL. Generacija 2 s oznakom DN 42, 52 i 72 odgovara usisavačima IVC i IVR. Oba sustava pribora mogu se kombinirati pomoću adaptera.

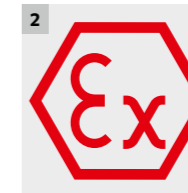

















Pribor za Ex-usisavače
Sav pribor za industrijske usisavače je električno vodljiv. Pribor za Ex-usisavače se odvojeno certificira zajedno s usisavačem. Ovi usisavači smiju raditi samo sa specijalno za to namijenjenim priborom.

Pakiranje crijeva na metre

| Oznaka | Kom. | DN 42 | DN 52 | DN 72 |
|---|------|-------------|-------------|-------------|
| Usisno crijevo na metre u željenom materijalu i dužine | 1 | | | |
| i  Priključak usisavača DN 72 s odabranim promjerom crijeva | 1 | 6.902-178.0 | 6.902-177.0 | 6.902-173.0 |
| iii  Priključak produžnog crijeva | 1 | 6.902-170.0 | 6.902-168.0 | 6.902-173.0 |
| i  Priključak pribora, okretni | 1 | 6.902-172.0 | 6.902-169.0 | 6.902-175.0 |
| i  Obujmica za crijevo 40-60 mm | 2 | 6.902-167.0 | 6.902-167.0 | 6.902-176.0 |
| i  Manšeta za crijevo | 2 | 6.902-171.0 | 6.902-166.0 | 6.902-174.0 |



| | Broj za narudžbu | UT | Cijena |
|--|------------------|----|------------------|
| Kompleti pribora | | | |
|  Komplet za suho usisavanje, sitna prašina DN 42 | 2.869-106.0 | 02 | 5.831,97 |
|  Komplet za usisavanje tekućine s krutim tvarima DN 42 | 2.869-107.0 | 02 | 6.803,93 |
|  Komplet za usisavanje eksplozivne prašine DN 42 | 9.988-127.0 | 02 | 6.788,80 |
|  Komplet za usisavanje krutih tvari, male količine tekućine DN 52 | 2.869-108.0 | 02 | 6.965,93 |
|  Komplet za suho usisavanje, krupne čestice DN 52 | 2.869-109.0 | 02 | 6.479,95 |
|  Komplet za industriju, jednostavne primjene DN 51 | 2.641-177.0 | 02 | 7.014,05 |
|  Komplet za industriju, zahtjevne primjene DN 51 | 2.641-178.0 | 02 | 12.249,56 |
|  Komplet za industriju, jednostavne primjene DN 61 | 2.641-175.0 | 02 | 7.614,35 |
|  Komplet za industriju, zahtjevne primjene DN 61 | 2.641-176.0 | 02 | 13.361,15 |
| Spremnik | | | |
|  Set za nadogradnju Longopac za IV 60 & IV 100 | 2.050-078.0 | 02 | 584,34 |
|  UBS Sustav za odvajanje otpada Longopac | 2.013-050.0 | 02 | 9.003,83 |

| | Broj za narudžbu | UT | Cijena |
|--|------------------|----|-----------------|
|  Longopac vreća za odvajanje otpada mini (4 komada) | 6.907-506.0 | 02 | 1.638,15 |
|  Spremnik od 60 litara za suho usisavanje | 6.394-821.0 | 02 | 4.335,18 |
|  Spremnik od 60 litara za mokro usisavanje | 6.394-822.0 | 02 | 8.170,14 |
|  Spremnik od 100 litara za suho usisavanje | 6.394-823.0 | 02 | 5.091,14 |
|  Spremnik od 100 litara za mokro usisavanje | 6.394-824.0 | 02 | 8.784,22 |

Neobavezujuća preporučena prodajna cijena bez PDV-a.

SUHI USISAVAČI ZA PROFESIONALNO ČIŠĆENJE

Naši suhi usisavači moraju proći stroga testiranja prije nego što ih pustimo u tešku svakodnevnicu. Ti su uređaji iznimno lagani i robusni te se odlikuju dugim životnim vijekom i jako su tihi. Specijalno su razvijeni za profesionalnu uporabu u hotelima, uredima i trgovini na malo te zadovoljavaju najviše zahtjeve u području profesionalnog čišćenja zgrada. Čak smo i kod naših novih usisavača na baterijski pogon znatnije povećali snagu. Stoga sada fleksibilno možete postići rezultate čišćenja bez kabela koji su u razini električnih uređaja.

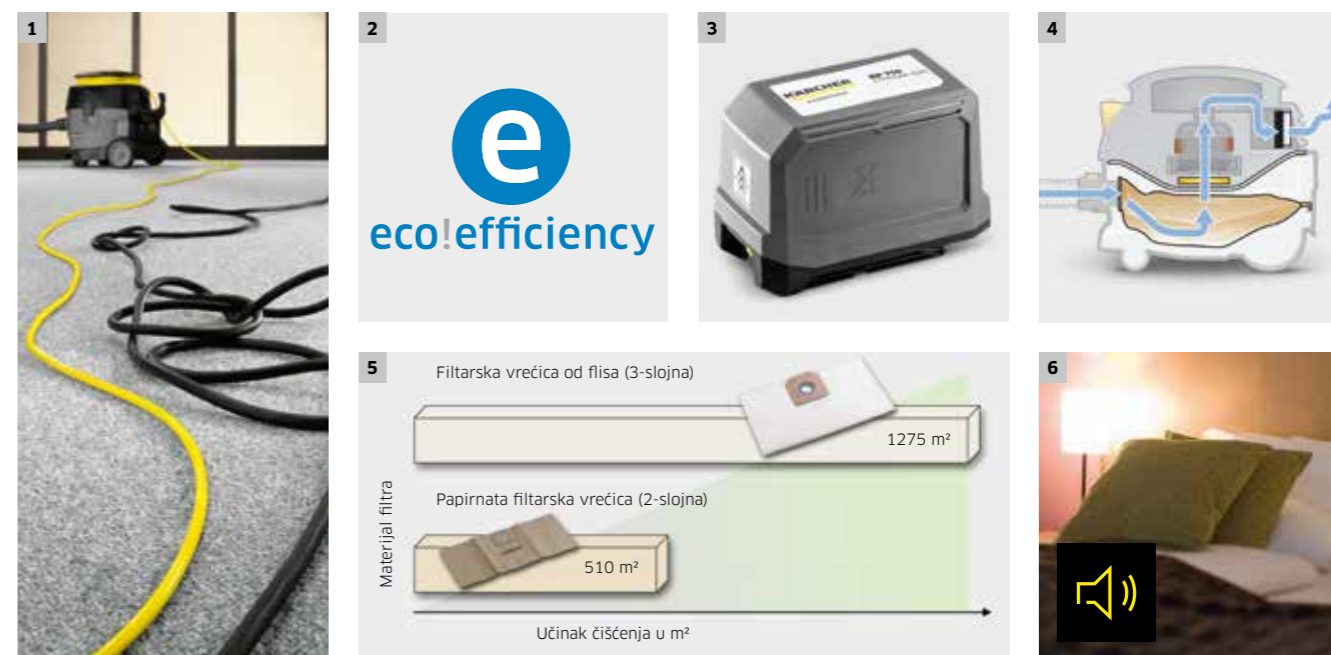
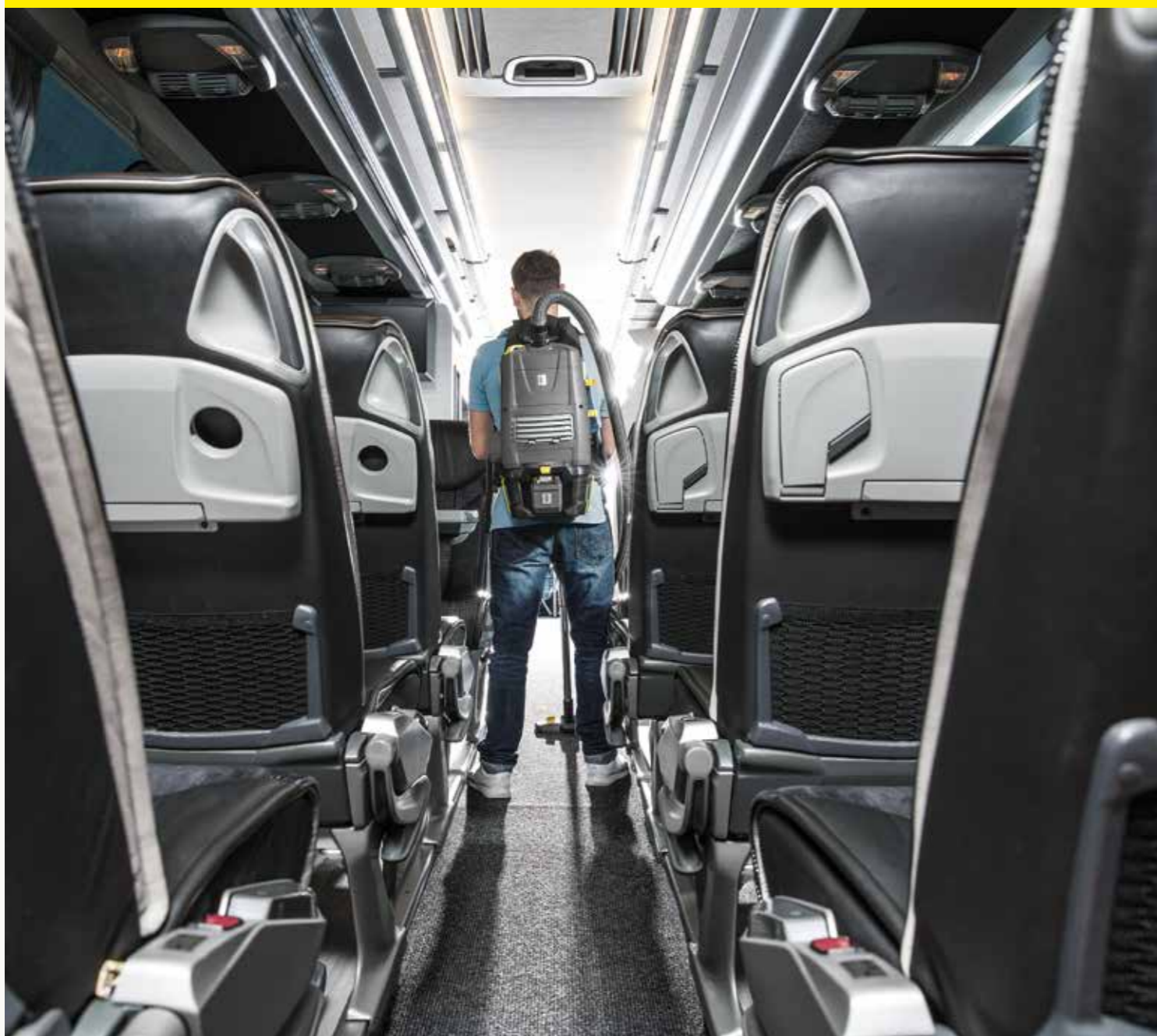

1 Prepoznatljivo siguran i pouzdan

Žuti Highflex kabel je izrazito otporan na kidanje, savitljiv i ne može se zakretati. Zahvaljujući svojoj boji je pouzdano prepoznatljiv na prvi pogled. Na taj način se izbjegava spoticanje.

2 To se također postiže: manje je više

Puna snaga čišćenja sa 40 posto manjom potrošnjom struje. A usto bitno tiši – to je zapravo još četvrtina jačine zvuka. T 12/1 eco!efficiency primjerice jasno dokazuje da ekologija i učinkovitost mogu biti dvije strane iste medalje.

3 Litij-ionska tehnologija

Snažna 36 V litij-ionska akumulatorska baterija osigurava duge radne intervale s istodobno iznimno dobrim učinkom čišćenja te stavlja naše uređaje na baterijski pogon na razinu snage njihovih električnih pandana.

4 Šesterostruki filtarski sustav uključujući HEPA

Šesterostruki filtarski sustav sa 3-slojnom filtarskom vrećicom od flisa, trajnim glavnim filtrom, zaštitnim filtrom za motor i ispušnim/HEPA filtrom osigurava sa stupnjem filtriranja do 99,997 posto optimalno filtriranje prašine s HEPA kvalitetom.

5 Tehnologija filtra od flisa

Kärcher filtri od flisa postižu veću i stalniju usisnu snagu od uobičajenih filtara. U usporedbi s dosadašnjim papirnatim filtarskim vrećicama skupljaju prašinu više nego dvostruko – s oko 10 posto boljim stupnjem filtriranja. Kärcher filtri od flisa su izrazito otporni na kidanje i stoga neuništivi prilikom usisavanja dijelova s oštrim bridovima poput šljunka ili uredskih spajalica. Usto su dugotrajni i štede troškove.

6 Neznatna jačina razvoja buke

Zahvaljujući motorima koji ublažavaju buku i optimalno provedenim kanalima strujanja se kod T 12/1 eco!efficiency razina buke može znatno smanjiti. To -omogućuje uporabu u područjima osjetljivim na buku poput hotela ili za vrijeme trajanja radova.

ENERGETSKA OZNAKA EUROPSKE UNIJE ZA USISAVAČE

Ono što je Kärcher davno dokazao usisavačima eco!efficiency, sada je propisano diljem Europe: uspješno čišćenje s malom snagom usisavača. Energetska oznaka za usisavače, koja vrijedi od 1. rujna 2017., ograničava nazivnu snagu usisavača na maks. 900 W. Svaki uređaj stavljen na tržište u Europi mora imati energetska oznaku Europske unije. Kod obje linije Kärcher suhих usisavača „Standard“ i „eco!efficiency“ uskladne su snaga i učinkovitost – ovdje želje kupaca ne ostaju neispunjene.



ENERG

енергия · ενεργεια

Y IJA

IE IA

KÄRCHER

T 12/1 eco!efficiency



A+

18,5

kWh/annum

73

dB

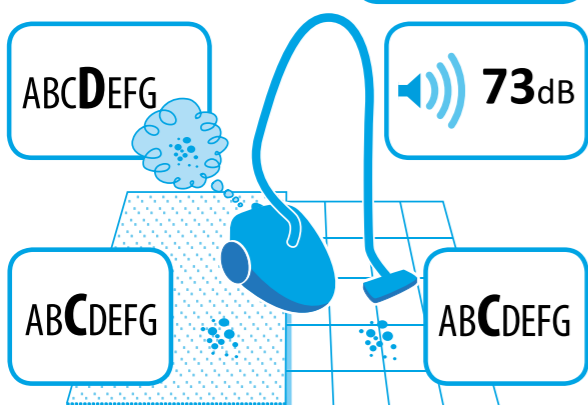

ABCDEFG

665/2013 - II

A+ **Ukratko o energetskej učinkovitosti**
Razred energetske učinkovitosti predstavlja jedinstvenu klasifikaciju uređaja diljem Europe koja je odmah prepoznatljiva. Moguća je izravna usporedba uređaja pomoću podjele u razrede od A+++ do D koja vrijedi od 01.09.2017. Osnova za razvrstavanje u neki razred energetske učinkovitosti jest godišnja potrošnja energije (AE) čija se vrijednost izračunava nizom različitih parametara. Odlučujući faktor je prije svega ulazna snaga usisavača, ali i učinak čišćenja ulazi u procjenu.

18,5 kWh/annum **Referentna veličina za usporedbu**
Godišnja potrošnja energije (AE) računa se za prosječno kućanstvo od 87 m² s učestalošću usisavanja od 50 puta godišnje te je navedena kao referentna vrijednost na energetske oznaci. Ta vrijednost mora iznositi najmanje < 43 kWh/a (razred D) i mora biti posebno istaknuta na energetske oznaci. Stvarna godišnja potrošnja energije međutim ovisi o ponašanju korisnika, posebice o stupnju prljavštine, površini za čišćenje te učestalosti čišćenja.

73dB **Snaga umjesto jačine zvuka**
Zaštiti okoliša ne doprinosi samo stvarna ušteda energije, nego i smanjenje jačine zvuka. Razina zvučnog praga od ± 3 dB(A) odgovara udvostručenju odnosno prepolovljenju jačine zvuka. Sukladno tome je usisavač koji ima razinu učinka buke od 77 dB(A) u odnosu na onaj koji ima jačinu zvuka od 80 dB(A) samo upola glasan. Energetska oznaka na kojoj je navedena razina učinka buke služi kao dodatna objektivna pomoć pri kupnji uređaja.

ABCDEFG **Usisavanje i zadržavanje prašine**
Pri usisavanju prašine važno je i da prašina ne izađe iz usisavača. Osim učinka čišćenja važna je i količina nezadržane prašine (ponovna emisija prašine) koja je na energetske oznaci klasificirana od A do G. Nova granična vrijednost za ponovnu emisiju prašine iznosi <1,00 %.

Čisto odvojene tvrde i mekane površine
Razlika u čišćenju tvrdih površina i tapisona izuzetno je velika i ne može se izravno uspoređivati. Sukladno tome je na energetske oznaci odvojeno naveden razred učinkovitosti čišćenja tvrdih površina i razred učinkovitosti čišćenja tapisona. Osim razreda energetske učinkovitosti univerzalnih usisavača je na energetske oznaci naveden i razred učinkovitosti čišćenja tvrdih površina i razred učinkovitosti čišćenja saga s razvrstavanjem u razrede od A do G. Kod specijaliziranih usisavača nije potrebna etiketa za poslove koje oni ne obavljaju. Minimalni zahtjevi za usisavanje prašine kod tapisona iznose $dpu_c \geq 75\%$, a kod tvrdih površina $dpu_{HF} \geq 98\%$.

SUHI USISAVAČI eco!efficiency



T 15/1 eco!efficiency



T 12/1 eco!efficiency

Tehnički podaci

| | |
|---------------------------------|---------------------|
| Razred energetske učinkovitosti | A |
| Količina zraka | l/s 43 |
| Vakuum | mbar / kPa 230 / 23 |
| Volumen spremnika | l 15 |
| Nazivna ulazna snaga | W 750 |
| Napon | V 220-240 |
| Standardni nazivni promjer | DN 32 |
| Dužina kabela | m 15 |
| Razina učinka buke | dB(A) 70 |
| Težina | kg 8 |
| Dimenzije (D × Š × V) | mm 406 × 320 × 434 |

Oprema

| | |
|----------------------------------|--------------------|
| Usisno crijevo | m 2,5 / sa zglobom |
| Teleskopska usisna cijev | Standard |
| Filtarska vrećica | Flis |
| Trajna filtarska košara od flisa | ■ |
| Preklopiva podna mlaznica | mm 285 |

| | |
|------------------|-------------|
| Broj za narudžbu | 1.355-246.0 |
| Cijena | 3.251,55 |

■ Sadržano u opsegu isporuke. Neobavezujuća preporučena prodajna cijena bez PDV-a.

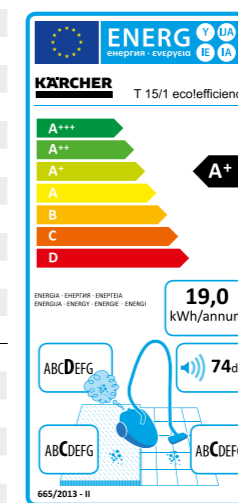

| | |
|---------------------------------|---------------------|
| Razred energetske učinkovitosti | A |
| Količina zraka | l/s 43 |
| Vakuum | mbar / kPa 230 / 23 |
| Volumen spremnika | l 12 |
| Nazivna ulazna snaga | W 750 |
| Napon | V 220-240 |
| Standardni nazivni promjer | DN 32 |
| Dužina kabela | m 12 |
| Razina učinka buke | dB(A) 71 |
| Težina | kg 6,6 |
| Dimenzije (D × Š × V) | mm 410 × 315 × 340 |

| | |
|----------------------------------|--------------------|
| Usisno crijevo | m 2,5 / sa zglobom |
| Teleskopska usisna cijev | - |
| Filtarska vrećica | Flis |
| Trajna filtarska košara od flisa | ■ |
| Preklopiva podna mlaznica | mm 285 |

| | |
|------------------|-------------|
| Broj za narudžbu | 1.355-135.0 |
| Cijena | 2.419,76 |

■ Sadržano u opsegu isporuke. Neobavezujuća preporučena prodajna cijena bez PDV-a.

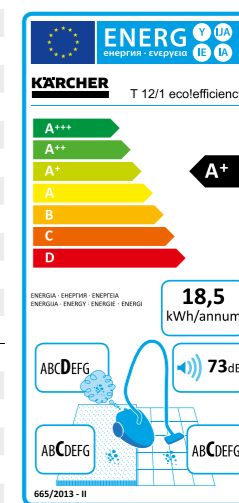

T 10/1 eco!efficiency



T 7/1 eco!efficiency

Tehnički podaci

| | |
|---------------------------------|---------------------|
| Razred energetske učinkovitosti | B |
| Količina zraka | l/s 43 |
| Vakuum | mbar / kPa 230 / 23 |
| Volumen spremnika | l 10 |
| Nazivna ulazna snaga | W 750 |
| Napon | V 220-240 |
| Standardni nazivni promjer | DN 32 |
| Dužina kabela | m 12 |
| Razina učinka buke | dB(A) 67 |
| Težina | kg 5,9 |
| Dimenzije (D × Š × V) | mm 355 × 310 × 410 |

Oprema

| | |
|----------------------------------|--------------------|
| Usisno crijevo | m 2,5 / sa zglobom |
| Teleskopska usisna cijev | - |
| Filtarska vrećica | Flis |
| Trajna filtarska košara od flisa | ■ |
| Preklopiva podna mlaznica | mm 270 |

| | |
|------------------|-------------|
| Broj za narudžbu | 1.527-413.0 |
| Cijena | 1.587,97 |

■ Sadržano u opsegu isporuke. Neobavezujuća preporučena prodajna cijena bez PDV-a.

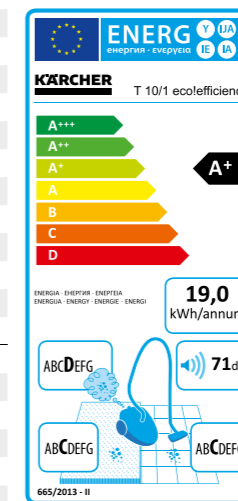

| | |
|---------------------------------|---------------------|
| Razred energetske učinkovitosti | B |
| Količina zraka | l/s 43 |
| Vakuum | mbar / kPa 230 / 23 |
| Volumen spremnika | l 7 |
| Nazivna ulazna snaga | W 750 |
| Napon | V 220-240 |
| Standardni nazivni promjer | DN 32 |
| Dužina kabela | m 7,5 |
| Razina učinka buke | dB(A) 67 |
| Težina | kg 5,3 |
| Dimenzije (D × Š × V) | mm 350 × 310 × 340 |

| | |
|----------------------------------|-------------------------------|
| Usisno crijevo | m 2 / s koljenastim nastavkom |
| Teleskopska usisna cijev | - |
| Filtarska vrećica | Flis |
| Trajna filtarska košara od flisa | ■ |
| Preklopiva podna mlaznica | mm 270 |

| | |
|------------------|-------------|
| Broj za narudžbu | 1.527-145.0 |
| Cijena | 1.172,07 |

■ Sadržano u opsegu isporuke. Neobavezujuća preporučena prodajna cijena bez PDV-a.

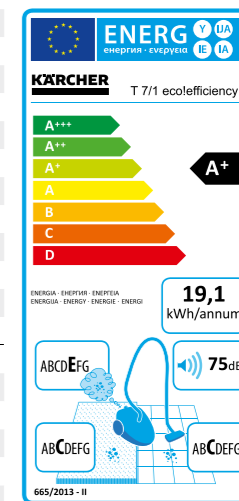

SUHI USISAVAČ - 12-15 LITARA



T 15/1 HEPA



T 12/1

AKCIJA

AKCIJA

AKCIJA

| Tehnički podaci | |
|---------------------------------|-----------------------|
| Razred energetske učinkovitosti | E |
| Količina zraka | l/s 61 |
| Vakuum | mbar / kPa 244 / 24,4 |
| Volumen spremnika | l 15 |
| Nazivna ulazna snaga | W 1150 |
| Napon | V 220-240 |
| Standardni nazivni promjer | DN 32 |
| Dužina kabela | m 15 |
| Razina učinka buke | dB(A) 73 |
| Težina | kg 8 |
| Dimenzije (D x Š x V) | mm 406 x 320 x 434 |

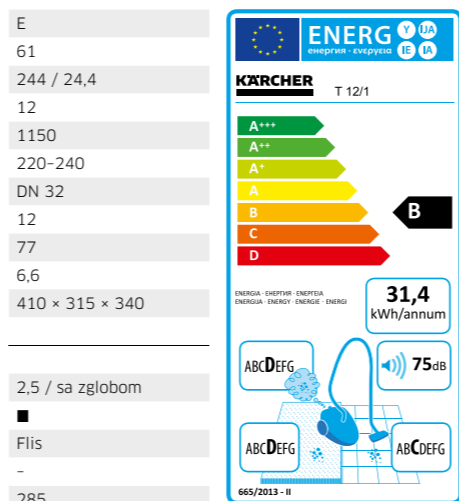
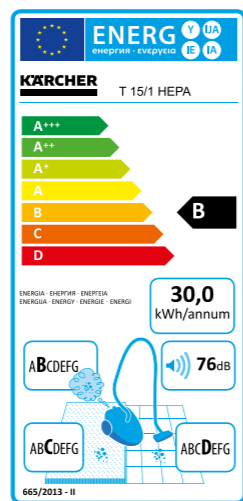

| Oprema | |
|----------------------------------|--------------------|
| Usisno crijevo | m 2,5 / sa zglobom |
| Teleskopska usisna cijev | Standard |
| Filtarska vrećica | Flis |
| Trajna filtarska košara od flisa | ■ |
| Preklopiva podna mlaznica | mm 285 |

| | |
|------------------|-------------|
| Broj za narudžbu | 1.355-235.0 |
| Cijena | 3.100,32 |

| | |
|------------------|-------------|
| Broj za narudžbu | 1.355-100.0 |
| Cijena | 1.862,50 |

■ Sadržano u opsegu isporuke. Neobavezujuća preporučena prodajna cijena bez PDV-a.

SUHI USISAVAČ - 10 LITARA



T 10/1



T 7/1 Classic

| Tehnički podaci | |
|---------------------------------|-----------------------|
| Razred energetske učinkovitosti | E |
| Količina zraka | l/s 61 |
| Vakuum | mbar / kPa 244 / 24,4 |
| Volumen spremnika | l 10 |
| Nazivna ulazna snaga | W 1100 |
| Napon | V 220-240 |
| Standardni nazivni promjer | DN 32 |
| Dužina kabela | m 10 |
| Razina učinka buke | dB(A) 75 |
| Težina | kg 6 |
| Dimenzije (D x Š x V) | mm 355 x 310 x 385 |

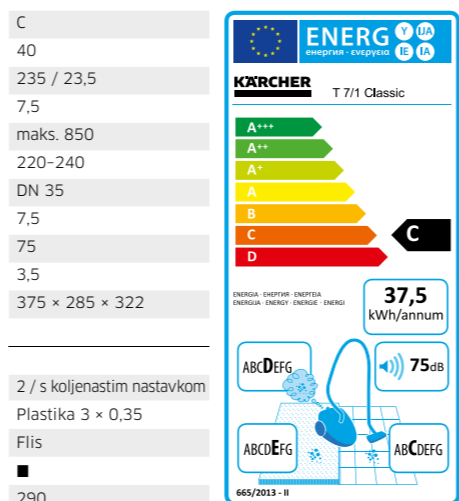
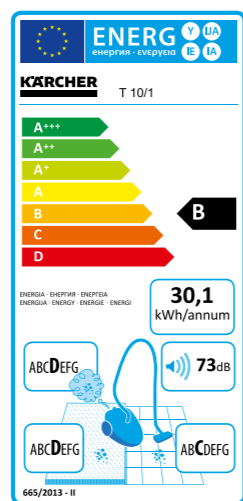

| Oprema | |
|------------------------------------|--------------------|
| Usisno crijevo | m 2,5 / sa zglobom |
| Usisna cijev | m Metal 2 x 0,5 |
| Filtarska vrećica | Flis |
| Trajna filtarska košara od najlona | ■ |
| Preklopiva podna mlaznica | mm 270 |

| | |
|------------------|-------------|
| Broj za narudžbu | 1.527-150.0 |
| Cijena | 1.323,31 |

| | |
|------------------|-------------|
| Broj za narudžbu | 1.527-181.0 |
| Cijena | 831,79 |

■ Sadržano u opsegu isporuke. Neobavezujuća preporučena prodajna cijena bez PDV-a.

AKUMULATORSKI I LEDNI USISAVAČI



T 9/1 Bp



BV 5/1

| Tehnički podaci | |
|---|-----------------------|
| Količina zraka | l/s 46 |
| Vakuum | mbar / kPa 207 / 20,7 |
| Volumen spremnika | l 9 |
| Snaga | W 650 |
| Napon | V 220-240 |
| Standardni nazivni promjer | DN 35 |
| Razina zvučnog tlaka EN 60335-2-69:2010 nesigurnost K = 1 dB(A) | dB(A) 62 |
| Vrijeme rada baterije (način rada Power/Eco) | min 24 / 46 |
| Vrijeme punjenja akumulatorske baterije | min 60 |
| Težina | kg 7,2 |
| Dimenzije (D x Š x V) | mm 419 x 325 x 381 |

| Oprema | |
|---|--------------------|
| Usisno crijevo | m 2,5 / sa zglobom |
| Teleskopska usisna cijev | Standard |
| Filtarska vrećica | Flis |
| Perivi najlonski filtar (glavni filtar) | ■ |
| Preklopiva podna mlaznica | mm 290 |
| Uklj. bateriju i punjač | ■ |

| | |
|------------------|-------------|
| Broj za narudžbu | 1.528-111.0 |
| Cijena | 4.395,50 |

■ Sadržano u opsegu isporuke. Neobavezujuća preporučena prodajna cijena bez PDV-a.



BV 5/1

| Tehnički podaci | |
|--|-----------------------|
| Razred energetske učinkovitosti | E |
| Količina zraka | l/s 61 |
| Vakuum | mbar / kPa 244 / 24,4 |
| Volumen spremnika | l 5 |
| Snaga | W 1300 |
| Napon | V 220-240 |
| Standardni nazivni promjer | DN 32 |
| Dužina kabela | m 15 |
| Razina zvučnog tlaka EN 60335-2-69 nesigurnost K = 1 dB(A) | dB(A) 64 |
| Razina učinka buke | dB(A) 78 |
| Težina | kg 5,3 |
| Dimenzije (D x Š x V) | mm 400 x 320 x 540 |

| Oprema | |
|---|--------------------|
| Usisno crijevo | m 1,5 / sa zglobom |
| Teleskopska usisna cijev | Standard |
| Filtarska vrećica | Flis |
| Perivi najlonski filtar (glavni filtar) | ■ |
| Preklopiva podna mlaznica | mm 285 |
| Uklj. bateriju i punjač | ■ |

| | |
|------------------|-------------|
| Broj za narudžbu | 1.394-200.0 |
| Cijena | 3.705,26 |

■ Sadržano u opsegu isporuke. Neobavezujuća preporučena prodajna cijena bez PDV-a.

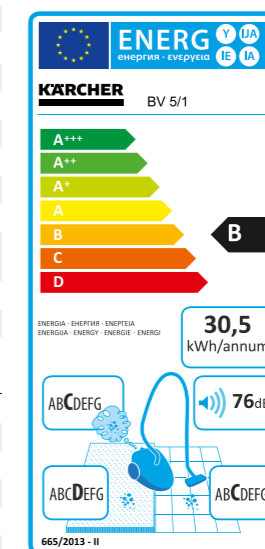

AKUMULATORSKI RUČNI USISAVAČ



Praktičan, snažan, bežičan!

Čvrsto uz ruku, impresivno velika usisna snaga i uvjerljiva izdržljivost: ručni usisavač na baterije HV 1/1 Bp za radnike i pružatelje usluga u čišćenju zgrada ili vozila. Ima mnogo pribora te je stoga prikladan za razne specifične radove čišćenja – od čišćenja namještaja do uklanjanja prašine od bušenja tijekom instalacijskih radova.

NOVO

DOSTUPNO
OD RUJNA
2018

TEHNIČKI PODACI I OPREMA

HV 1/1 Bp Fs

- Pribor specifičan za primjenu, za pružatelje usluga u čišćenju zgrade
- Stupanj ecoefficiency koji štedi energiju
- Brzi punjač koji štedi vrijeme

HV 1/1 Bp Cs

- Pribor za radnike, specifičan za primjenu
- Stupanj ecoefficiency koji štedi energiju
- Brzi punjač koji štedi vrijeme

Tehnički podaci

| | | HV 1/1 Bp Fs | HV 1/1 Bp Cs |
|-----------------------|------------|-----------------|-----------------|
| Količina zraka | l/s | 34 | 34 |
| Vakuum | mbar / kPa | 47 / 4,7 | 47 / 4,7 |
| Volumen spremnika | l | 1 | 1 |
| Snaga | W | 100 | 100 |
| Napon | V | 18 | 18 |
| Razina učinka buke | | - | - |
| Težina | kg | 1,6 | 1,6 |
| Dimenzije (D x Š x V) | mm | 297 x 116 x 256 | 297 x 116 x 256 |

Oprema

| | | |
|---------------------------------|-------------|-------------|
| Akumulatorska baterija | ■ | ■ |
| Četka za usisavanje | ■ | ■ |
| Mlaznica za fuge | ■ | ■ |
| Usisna cijev, PVC 2 x 0,5 m | ■ | - |
| Podna mlaznica | ■ | - |
| Mlaznica za tapacirane površine | ■ | - |
| Mlaznica za usisavanje auta | - | - |
| Savijljivo usisno crijevo | - | ■ |
| Pojas za nošenje | - | ■ |
| Kovčeg za spremanje | - | ■ |
| Broj za narudžbu | 1.394-221.0 | 1.394-222.0 |
| Cijena | 2.079,48 | 2.646,61 |

■ Sadržano u opsegu isporuke. Neobavezujuća preporučena prodajna cijena bez PDV-a.

AKUMULATORSKA ELEKTRIČNA METLA



EB 30/1 Adv Li-Ion



EB 30/1 Li-Ion

Tehnički podaci

| | | EB 30/1 Adv Li-Ion | EB 30/1 Li-Ion |
|--|-----|--------------------|------------------|
| Radna širina | mm | 300 | 300 |
| Volumen spremnika | l | 1 | 1 |
| Napon | V | 220-240 | 220-240 |
| Trajanje rada (tepih / tvrda površina) | min | 82 / 104 | 41 / 52 |
| Vrijeme punjenja baterije | h | 1 | 5 |
| Težina | kg | 2,3 | 2 |
| Dimenzije (D x Š x V) | mm | 250 x 300 x 1100 | 250 x 300 x 1100 |

Oprema

| | | |
|---------------------------------------|-------------|-------------|
| Akumulatorska baterija 7,2 V / 2,6 Ah | ■ | ■ |
| Izmjenjiva baterija 7,2 V / 2,6 Ah | ■ | - |
| Punjač s utikačem BC 1/0.45 | - | ■ |
| Punjač koji se brzo puni BC 1/1.8 | ■ | - |
| Valjak s četkom, standardni | ■ | ■ |
| Broj za narudžbu | 1.545-127.0 | 1.545-126.0 |
| Cijena | 2.684,42 | 1.353,55 |

■ Sadržano u opsegu isporuke. Neobavezujuća preporučena prodajna cijena bez PDV-a.

USISAVAČ S ČETKOM ZA TEPIH - RADNE ŠIRINE 60 CENTIMETARA



CV 60/2 RS Bp Pack

Tehnički podaci

| | | CV 60/2 RS Bp Pack |
|----------------------------|------------|--------------------|
| Radna širina | mm | 610 |
| Količina zraka | l/s | 34 |
| Vakuum | mbar / kPa | 117 / 11,7 |
| Volumen spremnika | l | 17 |
| Maks. ulazna snaga | W | 1224 |
| Napon | V | 36 |
| Standardni nazivni promjer | | DN 32 |
| Dužina kabela | m | - |
| Snaga motora s četkama | W | 373 |
| Težina | kg | 203 |
| Dimenzije (D x Š x V) | mm | 1120 x 640 x 1290 |

Oprema

| | | |
|------------------------------------|-------------|-------|
| Mlaznica za fuge i tepihe | ■ | |
| Usisna cijev, izvlačna | ■ | |
| Elastično usisno crijevo, izvlačno | ■ | |
| Filtarska vrećica | | Papir |
| Indikator stanja filtra | ■ | |
| Valjak s četkom | Kom. | 2 |
| Broj za narudžbu | 1.011-028.0 | |
| Cijena | 69.946,19 | |

■ Sadržano u opsegu isporuke. Neobavezujuća preporučena prodajna cijena bez PDV-a.

USISAVAČ S ČETKOM ZA TEPIH - RADNE ŠIRINE 48 DO 38 CENTIMETARA



CV 48/2 Adv



CV 38/2 Adv

Tehnički podaci

| | |
|---------------------------------|---------------------|
| Razred energetske učinkovitosti | B |
| Radna širina | mm 480 |
| Količina zraka | l/s 48 |
| Vakuum | mbar / kPa 250 / 25 |
| Volumen spremnika | l 5,5 |
| Nazivna ulazna snaga | W 1050 |
| Napon | V 220-240 |
| Standardni nazivni promjer | DN 35 |
| Dužina kabela | m 12 |
| Razina učinka buke | dB(A) 80 |
| Snaga motora s četkama | W 150 |
| Težina | kg 10 |
| Dimenzije (D x Š x V) | mm 350 x 485 x 1215 |

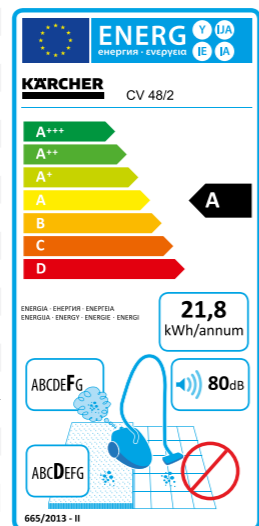

| | |
|---------------------------------|---------------------|
| Razred energetske učinkovitosti | C |
| Radna širina | mm 380 |
| Količina zraka | l/s 48 |
| Vakuum | mbar / kPa 250 / 25 |
| Volumen spremnika | l 5,5 |
| Nazivna ulazna snaga | W 1050 |
| Napon | V 220-240 |
| Standardni nazivni promjer | DN 35 |
| Dužina kabela | m 12 |
| Razina učinka buke | dB(A) 80 |
| Snaga motora s četkama | W 150 |
| Težina | kg 9,5 |
| Dimenzije (D x Š x V) | mm 351 x 391 x 1215 |

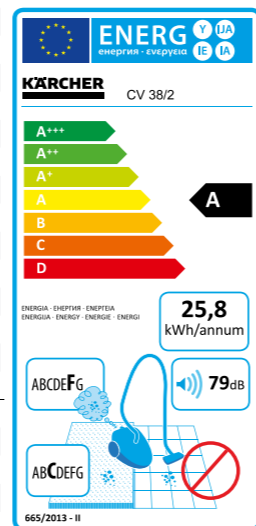

Oprema

| | |
|------------------------------------|--------|
| Mlaznica za fuge i tepihe | ■ |
| Usisna cijev, izvlačna | ■ |
| Elastično usisno crijevo, izvlačno | ■ |
| Filtarska vrećica | Flis |
| Indikator stanja filtra | ■ |
| Valjak s četkom | Kom. 1 |

Broj za narudžbu **1.057-321.0**

Cijena **4.348,01**

Broj za narudžbu **1.033-330.0**

Cijena **3.478,41**

■ Sadržano u opsegu isporuke. Neobavezujuća preporučena prodajna cijena bez PDV-a.

USISAVAČ S ČETKOM ZA TEPIH - RADNE ŠIRINE 38 DO 30 CENTIMETARA



CV 30/1

Tehnički podaci

| | |
|---------------------------------|-----------------------|
| Razred energetske učinkovitosti | D |
| Radna širina | mm 300 |
| Količina zraka | l/s 48 |
| Vakuum | mbar / kPa 207 / 20,7 |
| Volumen spremnika | l 5,5 |
| Nazivna ulazna snaga | W 1000 |
| Napon | V 220-240 |
| Standardni nazivni promjer | DN 35 |
| Dužina kabela | m 12 |
| Razina učinka buke | dB(A) 80 |
| Težina | kg 8,4 |
| Dimenzije (D x Š x V) | mm 320 x 310 x 1220 |

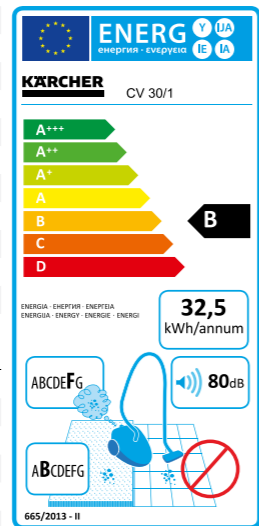

Oprema

| | |
|------------------------------------|--------|
| Mlaznica za fuge i tepihe | ■ |
| Usisna cijev, izvlačna | ■ |
| Elastično usisno crijevo, izvlačno | ■ |
| Filtarska vrećica | Flis |
| Indikator stanja filtra | ■ |
| Valjak s četkom | Kom. 1 |







Broj za narudžbu **1.023-116.0**









Cijena **2.722,23**

■ Sadržano u opsegu isporuke. Neobavezujuća preporučena prodajna cijena bez PDV-a.

| Opis | Kom. | Broj za narudžbu | UT | Cijena |
|--|--------|------------------|----|---------------|
| Papirnati filtar Papirnat filterarske vrećice, 2-slojne, za T 15/1 | 10 kom | 6.907-019.0 | 02 | 228,56 |
| Papirnat filterarske vrećice, 2-slojne, za T 12/1 | 10 kom | 6.904-312.0 | 02 | 185,08 |
| Papirnat filterarske vrećice, 2-slojne, za T 10/1, T9/1 + T 7/1 eco! | 10 kom | 6.904-333.0 | 02 | 124,09 |
| Papirnat filterarske vrećice, 2-slojne, za T 10/1, /9/1 + T 7/1 eco! Za zbrinjavanje s malo prašine | 10 kom | 6.904-370.0 | 02 | 92,80 |
| Papirnat filterarske vrećice, 2-slojne, za CV 48/2 - CV 30/1 | 10 kom | 6.904-294.0 | 02 | 140,53 |
| Papirnat filterarske vrećice, 2-slojne, za BV 5/1 | 10 kom | 6.904-403.0 | 02 | 124,62 |
| Filtarske vrećice od flisa Filtarske vrećice od flisa, 3-slojne, za T 15/1 Classic | 10 kom | 6.907-017.0 | 02 | 302,81 |
| Filtarske vrećice od flisa, 3-slojne, za T 12/1 + T 10/1 | 10 kom | 6.904-315.0 | 02 | 228,56 |
| Filtarske vrećice od flisa, 3-slojne, za T 7/1 Classic | 10 kom | 6.904-084.0 | 02 | 111,37 |
| Filtarske vrećice od flisa, 3-slojne, za T 7/1 eco!, BV 5/1 + T 9/1 | 10 kom | 6.904-335.0 | 02 | 168,11 |
| Filtarske vrećice od flisa, 3-slojne, za CV 48/2 - CV 30/1 | 10 kom | 6.904-305.0 | 02 | 176,33 |

Neobavezujuća preporučena prodajna cijena bez PDV-a.

| Opis | Kom. | Broj za narudžbu | UT | Cijena |
|---|------|------------------|----|---------------|
| Filtri | | | | |
|  Trajna košara glavnog filtra za T 7/1 Classic | | 2.889-099.0 | 02 | 108,71 |
|  Trajna košara glavnog filtra za T 10/1 + T 7/1 eco! | | 5.731-649.0 | 02 | 161,75 |
|  Trajna košara glavnog filtra za T 15/1 + T 12/1 | | 5.731-640.0 | 02 | 154,59 |
|  Trajna košara glavnog filtra za BV 5/1 | | 5.731-632.0 | 02 | 270,99 |
|  Trajna košara glavnog filtra za T 9/1 Bp | | 5.731-628.0 | 02 | 339,93 |
|  Filtar s ravnim naborima HEPA(12) za T 15/1, T 12/1, BV 5/1 | | 6.414-801.0 | 02 | 444,80 |
|  Filtar s ravnim naborima HEPA(12) za CV 48/2 - CV 30/1 | | 6.414-760.0 | 02 | 278,41 |
|  Pjena za filtar za T 15/1 eco! - T 10/1 eco! + za CV 48/2 - CV 30/1 | | 6.414-765.0 | 02 | 120,91 |
| Komplet - zaštitni filtar za motor za T 7/1 Classic | | 2.889-119.0 | 03 | 36,93 |
|  Standardni filtar odlaznog zraka za T 15/1 + T 12/1 | | 6.414-802.0 | 02 | 76,90 |
|  Zaštitni filtar za motor za T 15/1, T 12/2, T 10/1, T 7/1 (eco!) + BV 5/1 | | 6.414-611.0 | 03 | 100,95 |

| Opis | Kom. | Broj za narudžbu | UT | Cijena |
|---|------|------------------|----|-----------------|
| Pribor | | | | |
|  Usisno crijevo s koljenastim nastavkom, antistatičko, stari stezni sustav, za T15/1 do T 7/1 (osim Classic) | | 4.440-907.0 | 02 | 318,19 |
|  Usisno crijevo s koljenastim nastavkom, stari stezni sustav, za T15/1 do T 7/1 (osim Classic) | | 4.440-911.0 | 02 | 278,41 |
|  Usisno crijevo s koljenastim nastavkom, za T 7/1 Classic | | 2.889-100.0 | 02 | 157,77 |
|  Usisno crijevo s koljenastim nastavkom, DN 35, 2,5 m, s novim steznim sustavom | | 2.889-133.0 | 02 | 238,64 |
|  Usisno crijevo s koljenastim nastavkom, DN 35, 1,5 m, s novim steznim sustavom | | 2.889-132.0 | 02 | 238,64 |
|  Teleskopska usisna cijev, DN 35, 0,61-1 m | | 2.862-008.0 | 02 | 318,19 |
|  Teleskopska usisna cijev, DN 32, 0,61-1 m | | 6.903-524.0 | 02 | 302,28 |
|  Usisna cijev, metalna, crno premazana, DN 32, 0,5 m | | 6.906-618.0 | 02 | 103,41 |
|  Usisna cijev, metalna, kromirana, DN 32, 0,5 m | | 6.903-850.0 | 02 | 92,80 |
|  Usisna cijev, PVC, DN 35, 0,35 m | | 5.481-010.0 | 02 | 33,14 |
|  Mlaznica za parket, 360 mm, DN 32 | | 6.906-064.0 | 02 | 259,85 |
|  ESB 28 s usisnim crijevom, električnim kabelom i teleskopskom usisnom cijevi, samo za T 201, T 12/1 (230 V) | | 2.641-815.0 | 02 | 3.163,04 |

Neobavezujuća preporučena prodajna cijena bez PDV-a.

| Opis | Kom. | Broj za narudžbu | UT | Cijena |
|---|------|------------------|----|---------|
|  Turbo mlaznica za tapcirani namještaj, 160 mm, DN 32 (s redukcijskom spojnicom DN 35/32) | | 2.860-113.0 | 02 | 446,58 |
|  Turbo podna mlaznica, 270 mm, DN 32 (s redukcijskom spojnicom DN 35/32) | | 2.860-114.0 | 02 | 700,25 |
|  Kombinirana mlaznica, 295 mm, plastika, DN 35, preklopiva, Dio isporuke kod usisavača ecoefficiency | | 2.889-179.0 | 02 | 431,84 |
|  Kombinirana mlaznica, 295 mm, plastika, DN 35, preklopiva | | 2.889-129.0 | 02 | 318,19 |
|  Kombinirana mlaznica, 285 mm, plastika sa stopicom od plemenitog čelika, DN 32, preklopiva | | 6.907-410.0 | 02 | 384,48 |
|  Kombinirana mlaznica, 270 mm, plastika sa stopicom od plastike, DN 32, preklopiva | | 6.907-467.0 | 02 | 204,17 |
|  Kombinirana mlaznica, 290 mm, plastika sa stopicom od plastike, DN 32, preklopiva | | 6.907-468.0 | 02 | 371,22 |
|  Kombinirana mlaznica, 270 mm, plastika sa stopicom od plemenitog čelika, DN 35, preklopiva | | 6.907-496.0 | 02 | 194,09 |
|  Četka za usisavanje, rotirajuća, DN32 | | 6.903-887.0 | 02 | 46,40 |
|  Višenamjenska četka, 120 mm, DN 32, plastika | | 6.906-122.0 | 02 | 132,58 |
|  Mlaznica za tapcirani namještaj, 120 mm, DN 32 | | 6.903-402.0 | 02 | 42,42 |
|  Mlaznica za tapcirani namještaj, 120 mm, DN 35 | | 2.889-131.0 | 02 | na upit |

| Opis | Kom. | Broj za narudžbu | UT | Cijena |
|--|------|------------------|----|----------|
|  Komplet mlaznica DN 32, sastoji se od mlaznice za fuge, mlaznice za tapcirani namještaj, okrugle četke, steznog držača | | 2.860-143.0 | 02 | 127,27 |
|  Mlaznica za fuge, PVC, 210 mm, DN 35 | | 2.889-130.0 | 02 | 53,03 |
|  Mlaznica za fuge, PVC, 210 mm, DN 32 | | 6.903-403.0 | 02 | 17,24 |
|  Mlaznica za fuge, PVC, 250 mm, DN 35 | | 9.770-638.0 | 02 | 16,44 |
|  Četka za čišćenje radijatora, DN 32, plastika (za mlaznicu za fuge 6.903-403.0) | | 6.903-404.0 | 02 | 37,65 |
|  Komplet redukcijskih/proširnih spojnica, DN 40/35, DN 35/32 (cijev -> mlaznica), PVC | | 2.860-117.0 | 02 | 82,73 |
|  Redukcijska spojnica s DN 35 na DN 32, metalna, (cijev -> mlaznica) | | 6.902-072.0 | 02 | 41,89 |
|  Element za proširenje (cijev -> mlaznica) | | 6.902-083.0 | 02 | 29,96 |
|  Spojnica, DN 32/35, s unutarnjim navojem, za spajanje 2 usisnih crijeva | | 6.902-077.0 | 02 | 89,62 |
|  Litij-ionska akumulatorska baterija BP 750 (36 V, 7,5 Ah), za T 9/1 Bp + BV 5/1 Bp | | 4.654-016.0 | 02 | 3.394,40 |
|  Brzi punjač BC 1/7 za litij-ionske akumulatorske baterije BP 750 (4.654-016.0) | | 4.654-354.0 | 02 | na upit |

Neobavezujuća preporučena prodajna cijena bez PDV-a.

AKUMULATORSKI USISAVAČ ZA PROZORE

Rješenje za čišćenje za sve glatke površine



S mokrim usisavačima serije WVP 10 pri ruci imate akumulatorski i lagan uređaj kojim možete bez tragova čistiti prozore, ogledala, pločice i sve druge glatke površine sve do rubova. Kod verzije WVP 10 Adv s funkcijom brzog punjenja i isporučenom zamjenjivom akumulatorskom baterijom moguć je rad gotovo bez prekida. Sredstvo za čišćenje i ostali pribor isporučuju se s proizvodom.

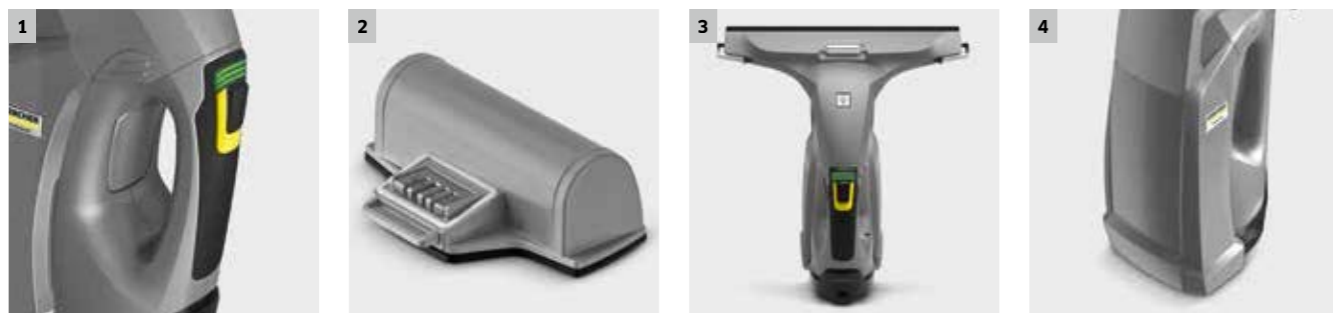

1 Lagan, ergonomski i univerzalno primjenjiv

- Prikladan za sve vrste glatkih površina, bilo da su vodoravne, okomite ili čak iznad glave.
- Praktičan za manipuliranje i jednostavan za rukovanje.
- Sigurno i udobno manipuliranje zbog gumenog prstena na ručki.

2 Uklonjiva i zamjenjiva akumulatorska baterija

- Omogućuje vanjsko punjenje akumulatorske baterije, a u kombinaciji s drugom akumulatorskom baterijom rad bez prekida.
- Stanje napunjenosti prikazuje se trima svjetlećim diodama iznad sklopke za uključenje/isključenje.

3 Praktično čišćenje rubova

- Rezultati čišćenja bez tragova, sve do rubova, zahvaljujući ručno namjestivom držaču razmaka.

4 Velik volumen spremnika za priljavu vodu

- Smanjuje prekide rada zbog čestog pražnjenja i tako povećava produktivnost.

TEHNIČKI PODACI I OPREMA

| | | WVP 10 Adv | WVP 10 |
|-----------------------------|-----|--|--|
| | | <ul style="list-style-type: none"> ■ WVP 10 Adv s funkcijom brzog punjenja ■ Zamjenjiva akumulatorska baterija ■ Rad gotovo bez prekida | <ul style="list-style-type: none"> ■ Prikladan za sve glatke površine ■ Odlični rezultati čišćenja kod vodoravne i okomite primjene ■ Velik usisni spremnik |
| Tehnički podaci | | | |
| Spremnik prijave vode | ml | 200 | 200 |
| Vrijeme punjenje baterije | min | 60 | 180 |
| Napon | V | 100-240 | 100-240 |
| Frekvencija punjača | Hz | 50-60 | 50-60 |
| Širina usisne mlaznice | mm | 280 | 280 |
| Širina uske usisne mlaznice | mm | 170 | - |
| Težina | kg | 0,7 | 0,7 |
| Dimenzije (v × š × dub) | mm | 125 × 280 × 325 | 125 × 280 × 325 |
| Oprema | | | |
| Uređaj | ■ | | ■ |
| Akumulatorska baterija | ■ | | ■ |
| Boca za prskanje | ■ | | ■ |
| Krpa od mikrovlakana | ■ | | ■ |
| Sredstvo za čišćenje 0,5 l | ■ | | ■ |
| Punjač 180 min | - | | ■ |
| Brzi punjač 60 min | ■ | | - |
| 2. Akumulatorska baterija | ■ | | - |
| Uska usisna mlaznica | ■ | | - |
| Broj za narudžbu | | 1.633-560.0 | 1.633-550.0 |
| Cijena | | 1.172,07 | 907,41 |

■ Sadržano u opsegu isporuke. Neobavezujuća preporučena prodajna cijena bez PDV-a.

Sredstva za čišćenje i pribor

| | Broj za narudžbu | Opis |
|---|------------------|--|
| Sredstvo za čišćenje | | |
| Sredstvo za svakodnevno čišćenje Sanit-Pro, gotovo za uporabu CA 20 R Eco | na upit | Sredstvo za svakodnevno čišćenje sanitarija gotovo za uporabu. Čuva materijal, ekološko. |
| SurfacePro sredstvo za čišćenje površina, gotovo za uporabu CA 30 R Eco | na upit | Sredstvo za čišćenje površina gotovo za uporabu. Brzo se suši ne ostavljajući crtice. |
| Sredstvo za čišćenje stakla SurfacePro, gotovo za uporabu CA 40 R Eco | na upit | Sredstvo za čišćenje stakla gotovo za uporabu, prikladno i za plastične površine. Brzo se suši ne ostavljajući crtice. |
| Pribor | | |
| Uska usisna mlaznica, 170 mm za WVP 10 | na upit | Idealna za manje površine kao što su primjerice prozori s prečkama ili niše: ekstrausisna usisna mlaznica širine samo 170 mm za naše usisavače za prozore i površine WVP 10. |
| Široka usisna mlaznica, 280 mm za WVP 10 | na upit | Usisna mlaznica širine 280 mm za naše usisavače za prozore/površine WVP 10 za brzo čišćenje velikih površina kao što su primjerice zidovi obloženi pločicama. |
| Teleskopski komplet za produljivanje za WVP 10 | na upit | Teleskopski komplet za produljivanje (2 šipke, 1 prihvat za usisavač, 1 brisač s krpom od mikrovlakana) za usisavač za prozor/površine WVP 10 za jednostavno čišćenje velikih i visokih prozora. |
| Brisač, 170 mm za WVP 10 | na upit | Rezervni brisač širine 170 mm za naš usisavač za prozor/površine WVP 10. Sprečava kapanje vode i jamči čistoću bez tragova na svim glatkim površinama. |
| Brisač, 280 mm za WVP 10 | na upit | Za čistoću bez tragova na svim glatkim površinama - kapanje vode: rezervni brisač širine 280 mm za naš usisavač za prozor/površine WVP 10. |
| Komplet boca za prskanje za WVP 10 | na upit | Komplet boca za prskanje za naš usisavač za prozore/površine WVP 10. Komplet se sastoji od boce za prskanje, nastavka za brisač te navlake od mikrovlakana. |
| Krpa od mikrovlakana za WVP 10 | na upit | Navlaka od mikrovlakana za naš usisavač za prozore/površine WVP 10. Jamči najbolje moguće rezultate čišćenja na svim glatkim površinama. |
| Zamjenjiva baterija za WVP 10 | na upit | Paket zamjenjive akumulatorske baterije omogućuje rad bez prekida s usisavačem za prozore/površine WVP 10. |

KAKO PRLJAVŠTINA NE BI OSTALA U TEPIHU.

Površine tepiha u zgradama s uredima, hotelima ili školama svakodnevno se puno troše. Tu su se dokazala naša sredstva za čišćenje tepiha. Robusna su, snažna i svestrana. Pogodna su za generalno čišćenje i međučišćenje tepiha i uklanjanje mrlja na tekstilnim površinama. Čak i jastuci i autosjedala postaju dubinski čisti s našim sredstvima za čišćenje tepiha. A s odgovarajućim priborom možete čistiti čak i pločice.



Sadržaj Uredaji za generalno čišćenje tepiha

| | |
|---------------------------------------|--------------|
| Uredaji za ekstrakcijsko raspršivanje | Stranica 240 |
| Profesionalna glava za pranje | Stranica 241 |
| Ventilator | Stranica 241 |
| Automati za generalno čišćenje tepiha | Stranica 242 |
| Uredaj za međučišćenje tepiha | Stranica 242 |
| Pribor | Stranica 244 |



Već danas doživite budućnost čišćenja tepiha

Ako želite očistiti velike površine tepiha u hotelijerstvu, gastronomiji ili negdje drugdje, naš je Puzzi 30/4 savršen za vas: vrlo tih, iznimno učinkovit, blag i temeljit: Puzzi 30/4 omogućuje ergonomski optimalno čišćenje u kratkom vremenu, bez umora.

Prvi takve vrste: BRC 40/22 C

Kao prvi uređaj za automatsko čišćenje tepiha na tržištu BRC 40/22 C može čistiti prema naprijed i izbjeći nepotrebno kretanje tijekom čišćenja. Na taj način štedite najmanje 30% vremena rada uz istovremeno značajno povećanu produktivnost. To omogućuje glava četke, koja se može rotirati za 200° u oba smjera, s integriranim usisavanjem. Vaš BRC 40/22 C: ta dubinsko i ekonomično čišćenje tepiha.

Evo kako ćete ispravno pročitati nazive uređaja:

| Vrsta uređaja | Spremnik za vodu | Tlak prskanja | Izvedba i oprema |
|-------------------------|---|--|--|
| Primjer: Puzzi | 30 | 4 | |
| Puzzi = Naziv proizvoda | U nazivima proizvoda s kombinacijom brojeva 1. broj predstavlja volumen spremnika čiste vode (u litrama). | U nazivima proizvoda s kombinacijom brojeva 2. broj predstavlja tlak prskanja (u bar). | Adv = Advanced, uređaj s dodatnom opremom E = električno grijan C = Compact, uređaj kompaktnih dimenzija |

| Vrsta uređaja | Radna širina | Volumen spremnika | Izvedba i oprema |
|---|--|--|--|
| Primjer: BRC | 30 | 15 | C |
| BRC = Automatski uređaj za čišćenje poda s valjkom Carpet | U nazivima proizvoda s kombinacijom brojeva 1. broj predstavlja radnu širinu u cm. | U nazivima proizvoda s kombinacijom brojeva 2. broj predstavlja volumen spremnika. | C = Compact, uređaj bez voznog pogona (trakcije) |

| Vrsta uređaja | Radna širina | Broj okretaja | Izvedba i oprema |
|----------------------------------|--|--|--|
| Primjer: BRS | 43 | 500 | C |
| BRS = stroj za ribanje s valjkom | U nazivima proizvoda s kombinacijom brojeva 1. broj predstavlja radnu širinu u cm. | U nazivima proizvoda s kombinacijom brojeva 2. broj predstavlja broj okretaja (o/min). | C = Compact, uređaj bez voznog pogona (trakcije) |

UREDAJI ZA EKSTRAKCIJSKO RASPRŠIVANJE - 30 LITARA



Puzzi 30/4



Puzzi 30/4 E

Tehnički podaci

| | | | |
|--------------------------|-------------------|-----------------|-----------------|
| Maks. površinski učinak | m ² /h | 60-75 | 60-75 |
| Količina zraka | l/s | 74 | 74 |
| Vakuum | mbar / kPa | 254 / 25,4 | 254 / 25,4 |
| Količina prskanja | l/min | 3 | 3 |
| Tlak prskanja | bar | 4 | 4 |
| Spremnik za svježu vodu | l | 30 | 30 |
| Spremnik za prijavu vodu | l | 15 | 15 |
| Težina | kg | 26 | 28 |
| Dimenzije (D x Š x V) | mm | 580 x 460 x 930 | 580 x 460 x 930 |

Oprema

| | | | |
|--|---------|--------------------|--------------------|
| Crijevo za prskanje s integriranim dovodom vode | m | 4 | 4 |
| Široka podna mlaznica s fleksibilnom usisnom gumom | ■ | ■ | ■ |
| Ručni alat | ■ | ■ | ■ |
| Utičnica za glavu za pranje | PW 30/1 | PW 30/1 | PW 30/1 |
| Broj za narudžbu | | 1.101-120.0 | 1.101-122.0 |
| Cijena | | 14.934,46 | 21.929,08 |

■ Sadržano u opsegu isporuke. □ Mogući pribor. Neobvezujuća preporučena prodajna cijena bez PDV-a.

UREDAJI ZA EKSTRAKCIJSKO RASPRŠIVANJE - 10 I 8 LITARA



Puzzi 10/2 Adv



Puzzi 10/1



Puzzi 8/1 C

Tehnički podaci

| | | | | |
|--------------------------|-------------------|-----------------|-----------------|-----------------|
| Maks. površinski učinak | m ² /h | 30-45 | 20-25 | 12-18 |
| Količina zraka | l/s | 54 | 54 | 61 |
| Vakuum | mbar / kPa | 220 / 22 | 220 / 22 | 236 / 23,6 |
| Količina prskanja | l/min | 2 | 1 | 1 |
| Tlak prskanja | bar | 2 | 1 | 1 |
| Spremnik za svježu vodu | l | 10 | 10 | 8 |
| Spremnik za prijavu vodu | l | 9 | 9 | 7 |
| Težina | kg | 11,5 | 10,7 | 9,8 |
| Dimenzije (D x Š x V) | mm | 705 x 320 x 435 | 705 x 320 x 435 | 530 x 330 x 440 |

Oprema

| | | | | |
|--|---------|--------------------|--------------------|--------------------|
| Crijevo za prskanje s integriranim dovodom vode | m | 2,5 | 2,5 | 2,5 |
| Uska podna mlaznica s fleksibilnom usisnom gumom | ■ | ■ | ■ | - |
| Ručni alat | ■ | ■ | ■ | ■ |
| Mlaznica za tapetirane površine | - | ■ | ■ | ■ |
| Utičnica za glavu za pranje | PW 30/1 | - | - | - |
| Broj za narudžbu | | 1.193-120.0 | 1.100-130.0 | 1.100-225.0 |
| Cijena | | 8.091,07 | 4.462,55 | 3.932,11 |

■ Sadržano u opsegu isporuke. □ Mogući pribor. Neobvezujuća preporučena prodajna cijena bez PDV-a.

PROFESIONALNA GLAVA ZA PRANJE



PW 30/1 (Puzzi 10/2 Adv)

PW 30/1 (Puzzi 30/4 i Puzzi 30/4 E)

Tehnički podaci

| | | | |
|-------------------------|-------------------|--------------------|--------------------|
| Maks. površinski učinak | m ² /h | 40-55 | 70-110 |
| Snaga motora s četkama | W | 60 | 60 |
| Napon | V | 220-240 | 220-240 |
| Težina | kg | 5,7 | 5,9 |
| Dimenzije (D x Š x V) | mm | 350 x 260 x 835 | 350 x 260 x 835 |
| Broj za narudžbu | | 1.913-102.0 | 1.913-103.0 |
| Cijena | | 5.255,42 | 5.368,84 |

Neobvezujuća preporučena prodajna cijena bez PDV-a.

VENTILATOR



AB 20



Afd

Tehnički podaci

| | | | |
|-----------------------|-------------------|-----------------|-----------------|
| Prostorna struja | m ³ /h | 1115 | 554 |
| Dužina kabela | m | 7,6 | - |
| Ulazna snaga | W | 102 | - |
| Napon | V | 220-240 | - |
| Težina | kg | 11 | 11 |
| Broj okretaja | okr/min | 1355 | 1370 |
| Dimenzije (D x Š x V) | mm | 570 x 470 x 300 | 640 x 510 x 300 |

Oprema

| | | |
|---------------------------------------|---|---------------------------------------|
| Integrirani prihvatač za mrežni kabel | ■ | - |
| Robusno plastično kućište | ■ | ■ |
| Ergonomska ručka za nošenje | ■ | ■ |
| Broj za narudžbu | | 1.004-045.0 2.864-010.0 |
| UT | - | 02 |
| Cijena | | 5.217,61 10.009,68 |

■ Sadržano u opsegu isporuke. □ Mogući pribor. Neobvezujuća preporučena prodajna cijena bez PDV-a.

AUTOMATI ZA GENERALNO ČIŠĆENJE TEPIHA - 45 I 30 CENTIMETARA



| Tehnički podaci | | | |
|--|-------------------|---------------------|--------------------|
| Površinski učinak (generalno čišćenje/ međučišćenje s iCapsol) | m ² /h | 350 / 1000 | 900 / - |
| Količina zraka | l/s | 45 | 47 |
| Vakuum | mbar / kPa | 300 / 30 | 299 / 30 |
| Tlak prskanja, generalno čišćenje | bar | 7 | 7 |
| Količina prskanja, generalno čišćenje | l/min | 3,2 | 2,5 |
| Radna širina četkanja | mm | 410 | 400 |
| Radna širina usisavanja | mm | 450 | 480 |
| Spremnik svježe/prljave vode | l | 45 / 38 | 22 / 19 |
| Težina | kg | 48 | 45,5 |
| Dimenzije (D × Š × V) | mm | 770 × 545 × 1250 | 889 × 470 × 1118 |
| Oprema | | | |
| Smjer rada | | naprijed ili natrag | naprijed |
| Ručni alat | | - | - |
| Rad s iCapsol | | ■ | ■ |
| Broj valjaka | Kom. | 2 | 1 |
| Broj za narudžbu | | 1.008-056.0 | 1.008-062.0 |
| Cijena | | 43.858,15 | 40.833,45 |

■ Sadržano u opsegu isporuke. Neobvezujuća preporučena prodajna cijena bez PDV-a.

UREDAJ ZA MEĐUČIŠĆENJE TEPIHA



BRS 43/500 C

| Tehnički podaci | | | |
|--|-------------------|---------------------|--|
| Površinski učinak (međučišćenje s iCapsol) | m ² /h | 300 | |
| Tlak prskanja, međučišćenje | bar | 3,4 | |
| Količina prskanja, međučišćenje | l/min | 0,38 | |
| Radna širina četkanja | mm | 430 | |
| Volumen spremnika za svježu vodu | l | 7,5 | |
| Težina | kg | 25 | |
| Dimenzije (D × Š × V) | mm | 400 × 460 × 1160 | |
| Oprema | | | |
| Smjer rada | | naprijed ili natrag | |
| Ručni alat | | - | |
| Rad s iCapsol | | ■ | |
| iCapsol spremnik na uređaju | | ■ | |
| Broj valjaka | Kom. | 2 | |
| Baterija i punjač uklj. | | - | |
| Broj za narudžbu | | 1.006-671.0 | |
| Cijena | | 17.581,07 | |

■ Sadržano u opsegu isporuke. Neobvezujuća preporučena prodajna cijena bez PDV-a.

1 Preostala vlaga u postotcima

| | |
|------|---------------|
| 10,2 | Konkurent A |
| 7,5 | Konkurent B |
| 6,1 | Konkurent C |
| 3,8 | Puzzi Kärcher |

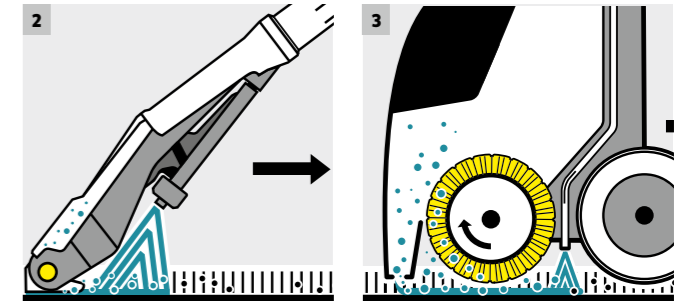

1 Brže ponovno suho

Zahvaljujući snažnoj usisnoj turbini uređaja Kärcher Puzzi ostaje izuzetno malo vlage: Tkanje se suši do 63 posto brže nego kod sličnih konkurentskih proizvoda te se po njemu može hodati.

2 Princip ekstrakcijskog raspršivanja

Kod usisavanja s pranjem uređaj prska vodu pomiješanu sa sredstvom za čišćenje – u jednom radnom koraku – te je potom usisava pomoću mlaznice. Nečistoća se odvaja i uklanja u jednom radnom koraku. Po podovima se može brže ponovno hodati jer nakon čišćenja ostaje malo vlage.

3 Temeljito čisto

Kod uređaja za čišćenje tepiha s valjkastom četkom učinak čišćenja se dodatno pojačava uporabom četke. Osim toga tu je i novi dizajn vlakana.

4 Dvostruko svestran

BRC 45/45 C i BRC 40/22 C s uređajem za metenje su višenamjenski uređaji. Kod dubinskog generalnog čišćenja tepiha s ekstrakcijskim raspršivanjem i uporabom mehaničkih četki kontrarotirajući valjci osiguravaju maksimalno tihi hod ujednačenim vlastitim kretanjem. Za ekonomično međučišćenje tepiha preporučuje se Kärcher sredstvo za čišćenje iCapsol RM 768 koje izrazito skraćuje vrijeme sušenja.

5 Inovativni pribor



Pribor za uređaje Puzzi odlikuju brojne inovacije. Fleksibilan zglob omogućuje najbolju moguću ekstrakciju u svakom kutu. Čak je moguće i rad ispod predmeta te se sprječava pogrešna primjena. Modularni sustav omogućuje brzu promjenu između podne mlaznice, mlaznice za tapacirane površine ili mlaznice za fuge.

6 Kärcher sredstva za čišćenje

CarpetPro sredstvo za čišćenje tepiha RM 760 u prahu je sredstvo za generalno čišćenje za prskanje tepiha s ekstrakcijom s tehnologijom inkapsulacije i odstranjivač neugodnih mirisa. Trajno uklanja neugodne mirise. Nije potrebno ispirati. CarpetPro sredstvo za pranje tepiha RM 763 uklanja ostatke prljavštine i tenzida iz tapisona i tekstilnih površina. Skraćuje vrijeme pranja. Za osvježavanje vlakana i boja.

7 Jedan za sve: ručni alat

Neophodni ručni alat odgovara svim uređajima za čišćenje tepiha od Puzzi 8/1 do Puzzi 30/4. Budući da je sav pribor međusobno kompatibilan, uvijek možete koristiti odgovarajući pribor za svaki problem čišćenja i svaki uređaj.

| Opis | Broj za narudžbu | UT | Cijena |
|---|------------------|----|-----------------|
| Usisna crijeva za prskanje (ne za Puzzi 30/4 i 30/4 E) Usisno crijevo za prskanje DN 32 2,5 m | 6.394-826.0 | 02 | 500,21 |
|  | | | |
| Usisno crijevo za prskanje DN 32 4 m | 6.394-375.0 | 02 | 782,09 |
|  | | | |
| Mlaznice | | | |
| Fleksibilna podna mlaznica 240 mm | 4.130-007.0 | 02 | 1.270,87 |
| Fleksibilna podna mlaznica 350 mm | 4.130-011.0 | 02 | 1.354,23 |
|  | | | |
| Mlaznica za tapecirane površine 110 mm | 4.130-001.0 | 02 | 259,85 |
|  | | | |
| Mlaznica za fuge DN32 | 4.130-010.0 | 02 | 204,17 |
|  | | | |
| Produžna cijev 780 mm, DN32 | 4.025-004.0 | 02 | 451,41 |
| Adapter za tvrde površine | | | |
| Adapter za tvrde površine 240 mm | 4.762-014.0 | 02 | 222,20 |
| Adapter za tvrde površine 350 mm | 4.762-017.0 | 02 | 249,51 |
|  | | | |
| Ručka | 4.321-001.0 | 02 | 222,20 |
|  | | | |

Neobvezujuća preporučena prodajna cijena bez PDV-a.



VRUĆOM PAROM SNAŽNO PROTIV NEČISTOĆE.

Profesionalni parni čistači i parni usisavači Kärcher dokazuju da je para mnogo više od samo toplog zraka. Upravo su ovi uređaji izuzetno ekonomični i neštetni za zdravlje kada se traži pouzdano čišćenje bez kemijskih sredstava za čišćenje. Glavno su područje primjene parnih čistača i parnih usisavača mokra i higijenska područja, svi tvrdi podovi, sve staklene površine i pločice, armature, ali s odgovarajućim priborom čak i tekstilne površine.



Sadržaj Parni čistači/usisavači

| | |
|-------------------|--------------|
| Parni čistači | Stranica 248 |
| Usisavači na paru | Stranica 248 |
| Pribor | Stranica 249 |



1 Kompaktan i ekonomičan

Parni čistač SG 4/4 Kärcher odlikuje se kompaktnim dimenzijama s iznenađujućom snagom. Uređaj radi s tlakom pare od 4 bara i jamči naročito ekonomično čišćenje. Opsežna ponuda pribora čini ovaj parni čistač svestranim multitalentom. Sustav s 2 spremnicima skraćuje vrijeme zagrijavanja i osigurava neprekidan rad. S volumenom punjenja od ukupno 4 litre uređaj SG 4/4 je konstruiran za dovoljno duge radne intervale. U kombinaciji s odgovarajućim priborom uređaj je namijenjen, osim čišćenja tvrdih podova, čak i za čišćenje tekstilnih površina bez kemijskih sredstava za čišćenje. Zahvaljujući funkciji VapoHydro moguće je količinu pare i zasićenje savršeno prilagoditi podlozi.



2 Čišćenje prirodnom parom

Bilo na tvrdim podovima, površinama od plemenitog čelika, armaturama, staklenim površinama, kuhinjskim uređajima ili industrijskim uređajima – kada je riječ o uklanjanju tvrdokorne nečistoće na higijenski i učinkovit način, onda je parni usisavač SGV 8/5 pravo rješenje. Uređaj sa svojim stupnjem ecoefficiency utire nove puteve u pogledu održivosti i ispunjava očekivanja tihim i ekonomičnim radom. U mnogim slučajevima mogu se postići prvorazredni rezultati čišćenja čak i bez sredstava za čišćenje. Inovativna funkcija samočišćenja pouzdano uklanja naslage u sustavu cirkulacije vode i produljuje životni vijek uređaja.

PARNI ČISTAČI



SG 4/4

Tehnički podaci

| | | |
|-----------------------|-----|-----------------|
| Napon | V | 220-240 |
| Snaga grijanja | W | 2300 |
| Volumen spremnika | l | 4 |
| Dužina kabela | m | 7,5 |
| Tlak pare | bar | 4 |
| Težina bez pribora | kg | 8 |
| Dimenzije (D x Š x V) | mm | 475 x 320 x 275 |

Oprema

| | |
|---------------------------------|-------------|
| Usisno crijevo za paru s ručkom | ■ |
| Parne cijevi 2 x | ■ |
| Podna mlaznica | ■ |
| Okrugla četka | ■ |
| Mlaznica za tepihe s četkom | ■ |
| Broj narudžbe | 1.092-104.0 |
| Cijena | 7.108,05 |

■ Sadržano u opsegu isporuke. Neobvezujuća preporučena prodajna cijena bez PDV-a.

PARNI USISAVAČI



SGV 8/5



SGV 6/5

Tehnički podaci

| | | | |
|-----------------------|-----|-----------------|-----------------|
| Napon | V | 220-240 | 220-240 |
| Snaga grijanja | W | 3000 | 3000 |
| Volumen spremnika | l | 5 | 5 |
| Duljina kabela | m | 7,5 | 7,5 |
| Tlak pare | bar | 8 | 6 |
| Težina bez pribora | kg | 40 | 39 |
| Dimenzije (d x š x v) | mm | 640 x 495 x 965 | 640 x 495 x 965 |

Oprema

| | | |
|---------------------------------|-------------|-------------|
| Usisno crijevo za paru s ručkom | ■ | ■ |
| Parne cijevi 2 x | ■ | ■ |
| Podna mlaznica | ■ | ■ |
| Ručna mlaznica | ■ | ■ |
| Broj narudžbe | 1.092-010.0 | 1.092-000.0 |
| Cijena | 27.902,86 | 24.121,98 |

■ Sadržano u opsegu isporuke. Neobvezujuća preporučena prodajna cijena bez PDV-a.

AKUMULATORSKI UREĐAJ ZA ODSTRANJIVANJE ŽVAKAČIH GUMA

Odstranjivanje žvakaćih guma u trenu

Ružne ostatke žvakaćih guma posebno ćete učinkovito i ekološki odstraniti našim parnim čistačem SGG 1. Kombinacija pare i biološki razgradivog sredstva za čišćenje jednostavno otapa sasušene žvakaće gume i to u samo nekoliko sekundi. Ali zato punjiva baterija praktičnog sustava s naprtnjačom traje dugo: punih 8 sati osigurava dugotrajan rad.



1 Biološki razgradivo sredstvo za čišćenje od ekstrakta žitarica

- Ekološki prihvatljivo i sigurno za korisnika.
- Potpuno otapa žvakaće gume.

2 Snažna i dugotrajna litij-ionska baterija

- Omogućuje rad do 8 sati.

3 Rad bez kabela

- Maksimalan radni radijus i visok stupanj produktivnosti.

4 Udoban sustav nošenja poput naprtnjače

- Visok stupanj fleksibilnosti pri radu.

NOVO



SGG 1/1

Tehnički podaci

| | | |
|------------------------------|--------|-----------------|
| Vrijeme rada baterije | h | 8 |
| Vrijeme punj. akum. bat | h | 4 |
| Napon akumulatorske baterije | V / Ah | 14,8 / 9 |
| Razina zvučnog tlaka | dB(A) | 70 |
| Punjač | V / Hz | 110-240 / 50-60 |
| Težina bez pribora | kg | 8,3 |
| Dimenzije (D x Š x V) | mm | 250 x 300 x 550 |











Oprema













| | | |
|--------------------|-------------|-----|
| Sapnica za paru | m | 1,2 |
| Crijevo za paru | m | 1,6 |
| Punjač | ■ | |
| Komplet Consumable | - | |
| Art.Nr. | 1.092-900.0 | |
| Cijena | 29.490,83 | |

■ Sadržano u opsegu isporuke. Neobvezujuća preporučena prodajna cijena bez PDV-a.

Pribor

| Naziv proizvoda | Art.Nr. | UT | Opis | Cijena |
|--------------------|-------------|----|---|----------|
| Komplet Consumable | 4.071-252.0 | 02 | Komplet Consumable za naš uređaj za odstranjivanje žvakaćih guma SGG 1 uključuje 4 boce biološkog sredstva za čišćenje, 2 kartuše butana odnosno propana te 2 četke od plemenitog čelika. | 1.323,73 |

| | Art.Nr. | UT | Cijena |
|--|-------------|----|-----------------|
| Parni čistači | | | |
|  Produžna cijev 0,5 m | 4.127-024.0 | 03 | 79,61 |
|  Ručna mlaznica | 2.884-280.0 | 02 | 124,12 |
|  Mlaznica s točkastim mlazom | 2.884-281.0 | 02 | 62,06 |
|  Mlaznica za prozore | 2.863-025.0 | 02 | 93,05 |
|  Kolica | 6.962-239.0 | 02 | 1.945,95 |
| Parni usisavači | | | |
|  Mlaznica za pod | 2.889-005.0 | 02 | 277,35 |
|  Gumene trake (za podnu mlaznicu) | 2.889-007.0 | 02 | 70,53 |
|  Ručna mlaznica | 2.889-008.0 | 02 | 155,38 |
|  Gumena traka (za ručnu mlaznicu) | 2.889-010.0 | 02 | 68,15 |
|  Četkasta traka (za ručnu mlaznicu) | 2.889-009.0 | 02 | 59,93 |
|  Adapter za prihvat okruglih četki | 2.889-052.0 | 02 | 46,40 |

| | Art.Nr. | UT | Cijena |
|---|-------------|----|----------------|
|  Okrugle četke, plemeniti čelik, jako tvrde (3 komada) | 2.863-007.0 | 02 | 103,41 |
|  Okrugle četke, mesing, tvrde (3 komada) | 2.863-008.0 | 02 | 92,80 |
|  Okrugle četke, pekalon, srednje tvrde (3 komada) | 2.863-009.0 | 02 | 129,93 |
|  Trokutasta podna mlaznica | 2.889-053.0 | 02 | 367,24 |
|  Okrugla četka plemeniti čelik | 6.907-539.0 | 02 | 92,80 |
|  Okrugla četka pekalon | 6.907-540.0 | 02 | 98,11 |
|  Okrugla četka mjed | 6.907-541.0 | 02 | 87,77 |
|  Okrugla četka pekalon, crna | 6.907-439.0 | 02 | na upit |
|  Okrugla četka pekalon, plava | 6.907-587.0 | 02 | 34,47 |
|  Okrugla četka pekalon, zelena | 6.907-588.0 | 02 | 34,47 |
|  Okrugla četka pekalon, žuta | 6.907-589.0 | 02 | 34,47 |
|  Okrugla četka pekalon, crvena | 6.907-590.0 | 02 | 34,47 |

Neobvezujuća preporučena prodajna cijena bez PDV-a.

UČINKOVITI STROJEVI ZA ČISTE PODOVE

Strojevi za metenje / strojevi za metenje i usisavanje proizvođača Kärcher predstavljaju uvijek najnoviji stupanj razvoja tehnologije. Od ručnog stroja za metenje do industrijskih uređaja ispunjavaju očekivanja praktičnim detaljima i učinkovitom tehnologijom metenja i usisavanja. Fleksibilna upotreba kod unutarnjeg i vanjskog čišćenja omogućuje uvijek savršene rezultate čišćenja. To je ta dobitna kombinacija dotjerane ergonomije, lake upotrebe zahvaljujući EASY upravljanju, jednostavnog rukovanja i najveće moguće ekonomičnosti koja naše strojeve za metenje čini tako jedinstvenima.



Sadržaj Strojevi za metenje / strojevi za metenje i usisavanje

Strojevi za metenje i usisavanje sa sjedalom Stranica 257
 Ručno upravljani strojevi za metenje Stranica 273
 Pribor Stranica 275



Vaš snažan ulaz u industrijsku klasu

KM 120/250 R Classic je novi početni model među industrijskim strojevima za metenje. Taj stroj nimalo ne zaostaje za svojom većom braćom po pitanju učinka čišćenja, robusnosti, pouzdanosti i jednostavnog rukovanja. Koncipiran je za uporabu u teškoj industriji kao što je ljevaonica ili metaloprerađivačka industrija te u području logistike. Možete birati između različitih pogona: dizel, LPG ili uređaj na baterije bez emisija.



Vaš komforan napredak u klasu sa sjedalom

Novi KM 85/50 R vaš je kompaktni stroj sa sjedalom u segmentu početnih strojeva. Vožnja je jednostavno zabavnija od hodanja za strojem. Osim toga, čišćenje je brže gotovo zbog povećane produktivnosti. Naš KM 85/50 R osvaja kompaktnom nadogradnjom i enormnom okretnošću koja je povezana s tim. S ovim strojem možete dobro čistiti čak i u uskim i zabačenim područjima.

Evo kako ćete ispravno pročitati nazive uređaja:

| Model | Radna širina | Volumen | Izvedba | Pogon | Oprema |
|--|---|---|--|---|---|
| Primjer: KM | 90 | 60 | R | Bp Pack | Adv Edition |
| KM = Stroj za metenje | Radna širina s bočnom metlom u centimetar | Volumen spremnika za pometeni otpad u litrama | C = Compact, bez voznog pogona (trakcija) W = Hodanje iza uređaja (Walk-behind) s voznim pogonom (trakcija) R = Uređaji sa sjedalom Ride-on | G = Gasoline, na benzinski pogon D = Dizel LPG = Liquefied Petroleum Gas, ukapljeni plin Bp = na baterijski pogon Pack = Package (baterija i punjač dio su isporuke) | Bez oznake = standardna oprema Classic = najjednostavnija oprema Adv = Advanced, vrhunska oprema Edition = akcijski uređaj, posebna oprema |
| Mogućnosti primjene | | | | | |
| G = uporaba vani | | | | | |
| D = uporaba vani | | | | | |
| LPG = uporaba vani, ograničena uporaba unutra Samo u dobro ventiliranim prostorijama (npr. ondje gdje se mogu voziti i viličari LPG) | | | | | |
| Bp = uporaba unutra i vani | | | | | |
| Pack = uporaba unutra i vani | | | | | |

KOJI JE STROJ ZA METENJE PRAVI?



Industrijski stroj za metenje i usisavanje

Površina za čišćenje:
4.000 do 100.000 m²

Područja za čišćenje vani:
vanjska skladišta, otvorene hale, mjesta utovara/istovara

Područja za čišćenje unutra:
hale u teškoj industriji, proizvodne hale, skladišne i logističke hale



Svojstva:

- Visok površinski učinak
- Robusnost
- Prikladnost za zahtjevne primjene

Pribor za posebne primjene:

- Spremnik za pometeni otpad od plemenitog čelika
- Sustav prskanja vode za bočne metle
- Maska za bočnu metlu
- Usisavač
- Zaštitni pokrov
- Kabina
- Svjetlo



Stroj za metenje i usisavanje sa sjedalom

Površina za čišćenje:
1.200 do 20.000 m²

Područja za čišćenje vani:
površine oko zgrade, parkirališta, dvorišta, sportska igrališta s tartanskom podlogom ili umjetni travnjaci

Područja za čišćenje unutra:
proizvodne hale, logističke površine, parkirališta, sajmovi



Svojstva:

- Visok stupanj produktivnosti
- Okretnost
- Intuitivna upravljivost

Pribor za posebne primjene:

- Vreća za lišće
- Sustav prskanja vode za bočne metle
- Maska za bočnu metlu
- Usisavač / usisno crijevo
- Komplet za metenje tepiha
- Komplet za umjetnu travu (bez granulata)
- Sustav spremanja opreme Home-Base-Kit



Samohodni stroj za metenje i usisavanje

Površina za čišćenje:
400 do 8.000 m²

Područja za čišćenje vani:
parkirališta, benzinske postaje, dvorišta

Područja za čišćenje unutra:
staje, skladišta, hodnici i prostorije s velikim površinama pod tepisima



Svojstva:

- Visok stupanj učinkovitosti čišćenja
- Lakoća hoda
- Fleksibilnost

Pribor za posebne primjene:

- Komplet za metenje tepiha
- Antistatički glavni valjak za metenje
- Lopata za snijeg
- Spremnik za smeće



Ručno vođeni stroj za metenje i usisavanje

Površina za čišćenje:
200 do 4.000 m²

Područja za čišćenje vani:
ulazna predvorja, putovi, dvorišta

Područja za čišćenje unutra:
radionice, gradilišta, prodajni prostori



Svojstva:

- Brzo i učinkovito čišćenje malih i srednjih površina
- Kompaktnost

Pribor za posebne primjene:

- Kliješta za krupnu nečistoću
- Valjak za metenje



NAJBOLJE PRILAGOĐENI PODLOZI I VRSTI NEČISTOĆE

Razne podne obloge i vrste nečistoća postavljaju različite zahtjeve stroju za metenje i sustavu metenja. U većini slučajeva standardni valjak za metenje osigurava čistoću dugim životnim vijekom. Kärcher strojevi za metenje nude odgovarajuće rješenje čak i u specijalnim slučajevima. Na jako glatkim podovima, primjerice u skladišnim halama, preporučuje se meki valjak za metenje kako bi se prašina učinkovito pomela. Na tepisonima se koriste antistatički valjci za metenje. Za tvrdokornu nečistoću na hrapavim podovima mogu se po izboru koristiti i valjci za metenje s čeličnom čekinjom.



Glavni valjak za metenje standardni
Glavni valjak za metenje standardni sa srednje tvrdom čekinjom prikladan je za razne primjene. Kod normalne prljavštine koja nastaje zbog cestovnog prometa, lišća ili u prašnjavoj okolini na asfaltu, estrihu ili opločnicama osigurava čiste podove bez ostavljanja tragova.



Glavni valjak za metenje tvrdi
Tvrdi glavni valjak za metenje ima veliki udio znatno tvrdih čekinja, djelomično i s čeličnim umecima. Posebno je prikladan za hrapave podloge kao i čvrsto prijanjajuću prljavštinu ili teški pometeni otpad.



Glavni valjak za metenje meki
Meki glavni valjak za metenje najbolje je prikladan za metenje prljavštine i sitne prašine na glatkim podovima. Prije svega se koristi na unutarnjim površinama. Osjetljivi se podovi manje troše zbog meke čekinje.



Glavni valjak za metenje antistatički
Antistatički glavni valjci za metenje su koncipirani za učinkovito čišćenje tepisa u hotelima, na sajmovima ili sportskim terenima mogu očistiti odgovarajućim kompletom u najkraćem vremenu.

EKONOMIČNA UPOTREBA

Od površine navedene u dijagramu učinka računa se upotreba sljedećih Kärcher strojeva za metenje i strojeva za metenje i usisavanje.

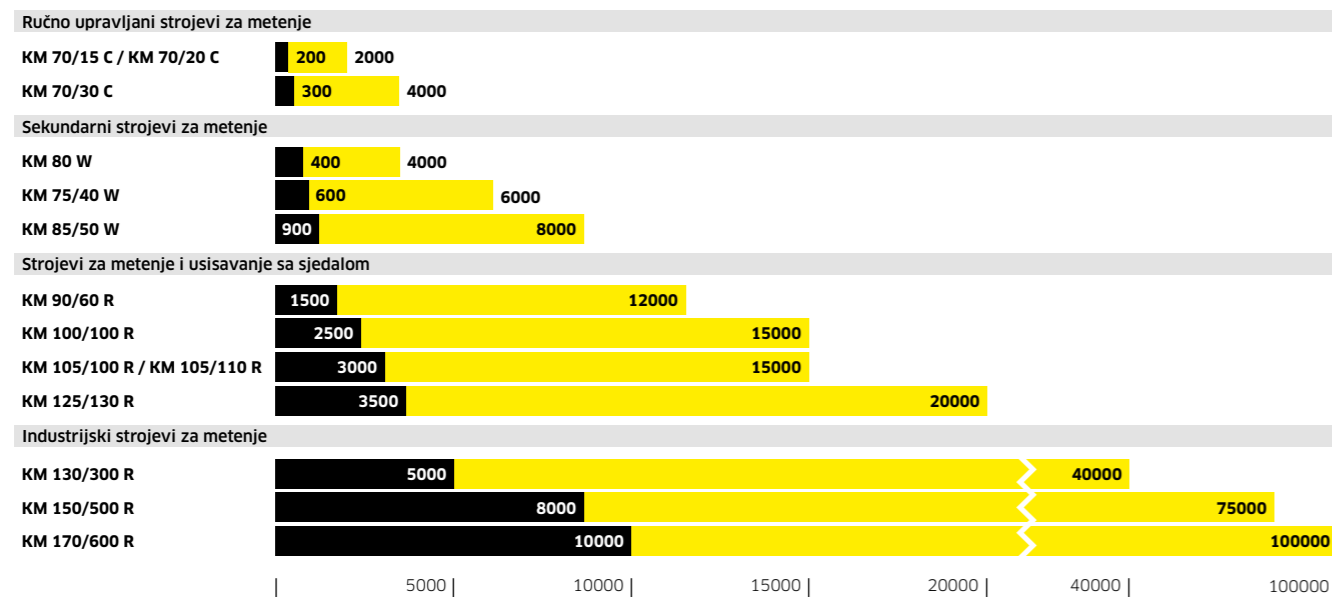

Ekonomično područje

Brojčani podatak: najmanja veličina površine u m² od koje se već računa upotreba uređaja.

ČISTO FILTRIRANO - DA VAM PRAŠINA NE UGROZI ZDRAVLJE

Za strojeve za metenje postoje 2 relevantne klasifikacije za prašinu. PM (Particulate Matter) odnosi se na veličinu čestica. Krupna prašina obuhvaća čestice prašine veće od 10 µm. U kategoriji PM10 nalaze se čestice prašine od 10 do 2,5 µm. Kod PM2,5 veličine čestica iznose 2,5 do 1 µm. Najsitnije čestice prašine manje od 1 µm spadaju u kategoriju PM1. Druga je podjela klasifikacija po klasama prašine: L, M i H. Ovdje postoje različiti stupnjevi odvajanja prašine. Svi filtri ugrađeni u našim strojevima za metenje odgovaraju klasi prašine M.

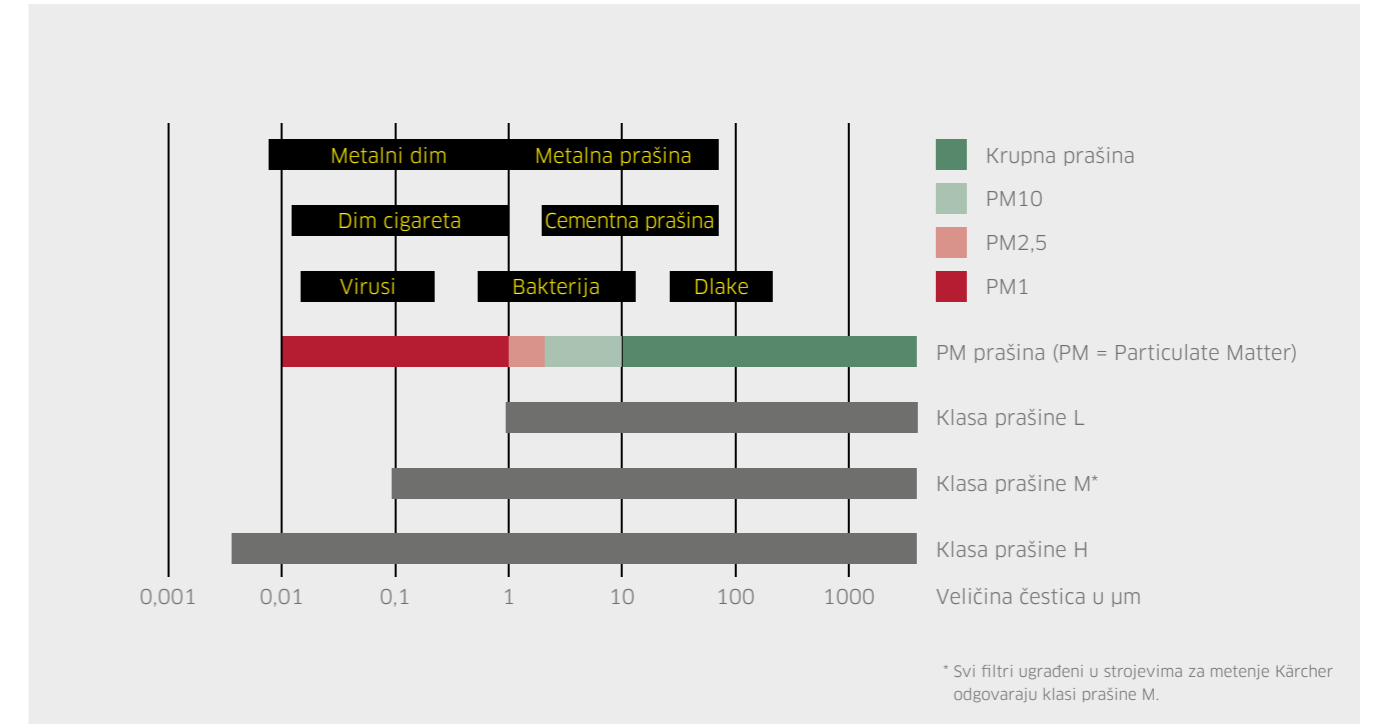

SUSTAVI FILTRA OPTIMIZIRANI ZA UPORABU

Snaga sustava filtera određuje se prema trima važnim kriterijima: prvo prema površini filtriranja koja ovisi o kapacitetu prihvata tijekom rada i učestalosti potrebnih čišćenja. Zatim prema stupnju odvajanja koji kazuje koliko prašine filter može odstraniti iz zraka. To uvelike ovisi o upotrijebljenom filterarskom materijalu. Naposljetku, vrlo je važna učinkovitost čišćenja filtera tijekom metenja. Sklad svih kriterija odlučujuć je za optimalnu funkciju sustava filtera.



MJERE ZA SMANJENJE PRAŠINE PRI METENJU

Kako bi se pri metenju kovitlalo manje prašine, bočna se metla načelno može podići. Dobri rezultati postižu se i smanjenjem brzine vožnje. Strojevi za metenje Kärcher serijski su ili opsijski opremljeni specijalnim rješenjima za sprečavanje odnosno smanjenje kovitlanja prašine. Stoga se na mnoge od naših strojeva za metenje mogu montirati nastavci sustava prskanja vode ili poklopac za bočnu metlu.



INDUSTRIJSKA KLASA- 170 CENTIMETARA



KM 170/600 R D



KM 170/600 R LPG

Tehnički podaci

| | | KM 170/600 R D | KM 170/600 R LPG |
|--|------------------------|----------------------------------|-------------------------|
| Pogon | | 4-taktni dizelski motor / Yanmar | 4-taktni LPG motor / VW |
| Snaga | kW | 35 | 35 |
| Maks. površinski učinak s 1 / 2 bočne metle | m²/h | 23520 / 28000 | 23520 / 28000 |
| Radna širina glavne četke | mm | 1350 | 1350 |
| Radna širina s 1 / 2 bočne metle | mm | 1680 / 2000 | 1680 / 2000 |
| Spremnik za smeće | l | 600 | 600 |
| Sposobnost uspona | % | 18 | 18 |
| Radna brzina | km/h | 14 | 14 |
| Površina filtra | m² | 10 | 10 |
| Težina | kg | 1530 | 1585 |
| Dimenzije (D × Š × V) | mm | 2450 × 1750 × 1665 | 2450 × 1750 × 1665 |

Oprema

| | | |
|--|--------------------|--------------------|
| Poliesterski filtar s ravnim naborima | ■ | ■ |
| Džepni filtar | - | - |
| Čišćenje filtra ruč. / autom. | ■ / - | ■ / - |
| Namjestivi glavni valjak za metenje | ■ | ■ |
| Hidr. visoko pražnjenje | ■ | ■ |
| Broj za narudžbu | 1.186-127.0 | 1.186-128.0 |
| Cijena | 511.854,86 | 660.443,25 |

■ Sadržano u opsegu isporuke. Neobvezujuća preporučena prodajna cijena bez PDV-a.

INDUSTRIJSKA KLASA- 150 CENTIMETARA



KM 150/500 R LPG



KM 150/500 R D



KM 150/500 R D Classic

Tehnički podaci

| | | KM 150/500 R LPG | KM 150/500 R D | KM 150/500 R D Classic |
|--|------------------------|-----------------------------|----------------------------------|----------------------------------|
| Pogon | | 4-taktni LPG motor / Kubota | 4-taktni dizelski motor / Yanmar | 4-taktni dizelski motor / Yanmar |
| Snaga | kW | 22 | 22,5 | 15,8 |
| Napon | V | - | - | - |
| Maks. površinski učinak s 1 / 2 bočne metle | m²/h | 18000 / 21600 | 18000 / 21600 | 18000 / 21600 |
| Radna širina glavne četke | mm | 1200 | 1200 | 1200 |
| Radna širina s 1 / 2 bočne metle | mm | 1500 / 1800 | 1500 / 1800 | 1500 / 1800 |
| Spremnik za smeće | l | 500 | 500 | 500 |
| Sposobnost uspona | % | 18 | 18 | 18 |
| Radna brzina | km/h | 12 | 12 | 12 |
| Površina filtra | m² | 7 | 7 | 10,5 |
| Težina | kg | 1415 | 1440 | 1400 |
| Dimenzije (D × Š × V) | mm | 2442 × 1570 × 1640 | 2442 × 1570 × 1640 | 2442 × 1570 × 1640 |

Oprema

| | | | |
|--|--------------------|--------------------|--------------------|
| Poliesterski filtar s ravnim naborima | ■ | ■ | - |
| Džepni filtar | - | - | ■ |
| Čišćenje filtra ruč. / autom. | ■ / - | ■ / - | ■ / - |
| Namjestivi glavni valjak za metenje | ■ | ■ | ■ |
| Pojačalo snage | ■ | ■ | ■ |
| Hidr. visoko pražnjenje | ■ | ■ | ■ |
| Art.Nr. | 1.186-123.0 | 1.186-124.0 | 1.186-134.0 |
| Cijena | 501.268,41 | 473.063,08 | 331.431,50 |

■ Sadržano u opsegu isporuke. Neobvezujuća preporučena prodajna cijena bez PDV-a.

INDUSTRIJSKA KLASA- 150 CENTIMETARA



KM 150/500 R Bp Pack



KM 150/500 R Bp

Tehnički podaci

| | | KM 150/500 R Bp Pack | KM 150/500 R Bp |
|--|------------------------|----------------------|--------------------|
| Pogon | | Istosmjerni motor | Istosmjerni motor |
| Snaga | kW | 10 | 10 |
| Napon | V | 48 | 48 |
| Maks. površinski učinak s 1 / 2 bočne metle | m²/h | 12000 / 14400 | 12000 / 14400 |
| Radna širina glavne četke | mm | 1200 | 1200 |
| Radna širina s 1 / 2 bočne metle | mm | 1500 / 1800 | 1500 / 1800 |
| Spremnik za smeće | l | 500 | 500 |
| Sposobnost uspona | % | 12 | 12 |
| Radna brzina | km/h | 8 | 8 |
| Površina filtra | m² | 7 | 7 |
| Težina | kg | 2690 | 1380 |
| Dimenzije (D × Š × V) | mm | 2442 × 1550 × 1640 | 2442 × 1550 × 1640 |

Oprema

| | | |
|--|--------------------|--------------------|
| Poliesterski filtar s ravnim naborima | ■ | ■ |
| Džepni filtar | - | - |
| Čišćenje filtra ruč. / autom. | ■ / - | ■ / - |
| Namjestivi glavni valjak za metenje | ■ | ■ |
| Pojačalo snage | ■ | ■ |
| Hidr. visoko pražnjenje | ■ | ■ |
| Art.Nr. | 1.186-130.0 | 1.186-125.0 |
| Cijena | 508.073,98 | 457.410,26 |

■ Sadržano u opsegu isporuke. Neobvezujuća preporučena prodajna cijena bez PDV-a.

INDUSTRIJSKA KLASA- 130 CENTIMETARA



KM 130/300 R LPG



KM 130/300 R D



KM 130/300 R D Classic

Tehnički podaci

| | | KM 130/300 R LPG | KM 130/300 R D | KM 130/300 R D Classic |
|--|------------------------|-----------------------------|----------------------------------|----------------------------------|
| Pogon | | 4-taktni LPG motor / Kubota | 4-taktni dizelski motor / Yanmar | 4-taktni dizelski motor / Yanmar |
| Snaga | kW | 17,5 | 15,8 | 15,8 |
| Napon | V | - | - | - |
| Maks. površinski učinak s 1 / 2 bočne metle | m²/h | 13000 / 15500 | 13000 / 15500 | 13000 / 12400 |
| Radna širina glavne četke | mm | 1000 | 1000 | 1000 |
| Radna širina s 1 / 2 bočne metle | mm | 1300 / 1550 | 1300 / 1550 | 1300 / 1550 |
| Spremnik za smeće | l | 300 | 300 | 300 |
| Sposobnost uspona | % | 18 | 18 | 18 |
| Radna brzina | km/h | 10 | 10 | 10 |
| Površina filtra | m² | 5,5 | 5,5 | 7,8 |
| Težina | kg | 900 | 951 | 940 |
| Dimenzije (D × Š × V) | mm | 2150 × 1330 × 1430 | 2150 × 1330 × 1430 | 2150 × 1330 × 1430 |

Oprema

| | | | |
|--|--------------------|--------------------|--------------------|
| Poliesterski filtar s ravnim naborima | ■ | ■ | - |
| Džepni filtar | - | - | ■ |
| Čišćenje filtra ruč. / autom. | ■ / - | ■ / - | ■ / - |
| Namjestivi glavni valjak za metenje | ■ | ■ | ■ |
| Pojačalo snage | ■ | ■ | ■ |
| Hidr. visoko pražnjenje | ■ | ■ | ■ |
| Art.Nr. | 1.186-121.0 | 1.186-120.0 | 1.186-139.0 |
| Cijena | 326.818,84 | 321.298,76 | 258.763,09 |

■ Sadržano u opsegu isporuke. Neobvezujuća preporučena prodajna cijena bez PDV-a.

INDUSTRIJSKA KLASA- 130 CENTIMETARA



KM 130/300 R Bp Pack



KM 130/300 R Bp

| Tehnički podaci | | | |
|---|-------------------|--------------------|--------------------|
| Pogon | | Istosmjerni motor | Istosmjerni motor |
| Snaga | kW | 5 | 5 |
| Napon | V | 36 | 36 |
| Maks. površinski učinak s 1 / 2 bočne metle | m ² /h | 9100 / 10850 | 9100 / 10850 |
| Radna širina glavne četke | mm | 1000 | 1000 |
| Radna širina s 1 / 2 bočne metle | mm | 1300 / 1550 | 1300 / 1550 |
| Spremnik za smeće | l | 300 | 300 |
| Sposobnost uspona | % | 12 | 12 |
| Radna brzina | km/h | 7 | 7 |
| Površina filtra | m ² | 5,5 | 5,5 |
| Težina | kg | 1300 | 840 |
| Dimenzije (D × Š × V) | mm | 2150 × 1330 × 1430 | 2150 × 1330 × 1430 |

| Oprema | | | |
|---------------------------------------|-------------|-------------|-------|
| Poliesterski filter s ravnim naborima | ■ | ■ | ■ |
| Džepni filter | - | - | - |
| Čišćenje filtra ruč. / autom. | ■ / - | ■ / - | ■ / - |
| Namjestivi glavni valjak za metenje | ■ | ■ | ■ |
| Pojačalo snage | - | ■ | ■ |
| Hidr. visoko pražnjenje | ■ | ■ | ■ |
| Art.Nr. | 1.186-129.0 | 1.186-122.0 | |
| Cijena | 355.326,63 | 319.105,85 | |

■ Sadržano u opsegu isporuke. Neobvezujuća preporučena prodajna cijena bez PDV-a.

INDUSTRIJSKA KLASA 120 CENTIMETARA



KM 120/250 R LPG Classic



KM 120/250 R D Classic

| Tehnički podaci | | | |
|---|-------------------|-----------------------------|----------------------------------|
| Pogon | | 4-taktni LPG motor / Kubota | 4-taktni dizelski motor / Yanmar |
| Snaga | kW | 17,5 | 15,8 |
| Napon | V | - | - |
| Maks. površinski učinak s 1 / 2 bočne metle | m ² /h | 10800 / 13500 | 10800 / 13500 |
| Radna širina | mm | 900 | 900 |
| Radna širina s 1 / 2 bočne metle | mm | 1200 / 1500 | 1200 / 1500 |
| Spremnik za smeće | l | 250 | 250 |
| Sposobnost uspona | % | 18 | 18 |
| Radna brzina | km/h | 9 | 9 |
| Površina filtra | m ² | 6 | 6 |
| Težina | kg | 800 | 880 |
| Dimenzije (D × Š × V) | mm | 2082 × 1250 × 1450 | 2082 × 1250 × 1450 |

| Oprema | | | |
|-------------------------------------|-------------|-------------|-------|
| Džepni filter | ■ | ■ | ■ |
| Čišćenje filtra ruč. / autom. | ■ / - | ■ / - | ■ / - |
| Regulacija struje usisavanja | ■ | ■ | ■ |
| Namjestivi glavni valjak za metenje | ■ | ■ | ■ |
| Pojačalo snage | ■ | ■ | ■ |
| Hidr. visoko pražnjenje | ■ | ■ | ■ |
| Art.Nr. | 1.186-001.0 | 1.186-000.0 | |
| Cijena | 263.905,08 | 236.682,78 | |

■ Sadržano u opsegu isporuke. Neobvezujuća preporučena prodajna cijena bez PDV-a.

INDUSTRIJSKA KLASA 120 CENTIMETARA



KM 120/250 R Bp Pack Classic



KM 120/250 R Bp Classic

| Tehnički podaci | | | |
|---|-------------------|--------------------|--------------------|
| Pogon | | Istosmjerni motor | Istosmjerni motor |
| Snaga | kW | 5 | 5 |
| Napon | V | 36 | 36 |
| Maks. površinski učinak s 1 / 2 bočne metle | m ² /h | 7200 / 9000 | 7200 / 9000 |
| Radna širina | mm | 900 | 900 |
| Radna širina s 1 / 2 bočne metle | mm | 1200 / 1500 | 1200 / 1500 |
| Spremnik za smeće | l | 250 | 250 |
| Sposobnost uspona | % | 14 | 14 |
| Radna brzina | km/h | 6 | 6 |
| Površina filtra | m ² | 6 | 6 |
| Težina | kg | 1200 | 750 |
| Dimenzije (D × Š × V) | mm | 2082 × 1250 × 1450 | 2082 × 1250 × 1450 |

| Oprema | | | |
|-------------------------------------|-------------|-------------|-------|
| Džepni filter | ■ | ■ | ■ |
| Čišćenje filtra ruč. / autom. | ■ / - | ■ / - | ■ / - |
| Regulacija struje usisavanja | ■ | ■ | ■ |
| Namjestivi glavni valjak za metenje | ■ | ■ | ■ |
| Pojačalo snage | ■ | ■ | ■ |
| Hidr. visoko pražnjenje | ■ | ■ | ■ |
| Art.Nr. | 1.186-003.0 | 1.186-002.0 | |
| Cijena | 300.957,65 | 244.244,53 | |

■ Sadržano u opsegu isporuke. Neobvezujuća preporučena prodajna cijena bez PDV-a.

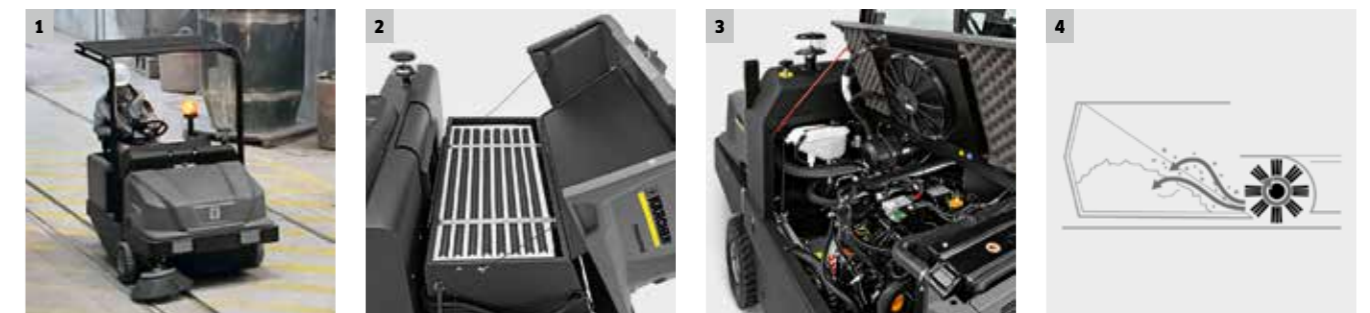

1 Robusna dogradnja stroja za siguran rad

- Omogućuje rad čak i pod ekstremnim vanjskim uvjetima.
- Uzrokuje dug vijek trajanja komponenti i stroja.
- Serijsko rotacijsko svjetlo povećava sigurnost za korisnika i okolinu.

2 Velik džepni filter s vibracijskim motorom

- Velika površina filtra osigurava rad bez prašine.
- Učinkovito čišćenje filtra pomoću vibracijskog motora.
- Prikladno kod posebno velikih količina prašine.

3 Uzorna jednostavnost rukovanja, održavanja i servisiranja

- Nekomplikirana tehnika s višestruko dokazanim komponentama.
- Jednostavan pristup prostoru motora omogućuje brze i jednostavne radove servisiranja i održavanja.
- Za zamjenu glavnog valjka za metenje i džepnog filtra nije potreban alat.

4 Princip četke i lopatice

- Jamči dobre rezultate čišćenja i u slučaju sitnog smeća.
- Jednostavno skupljanje pometenog smeća.
- Nastaje mala količina prašine.

KONFIGURACIJA VAŠEG OSOBNOG STROJA KM 125/130 R

1. Odaberite vrstu pogona: benzin, dizel, ukapljeni plin ili baterija

2. Setovi za nadogradnju

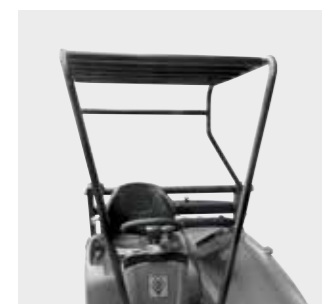
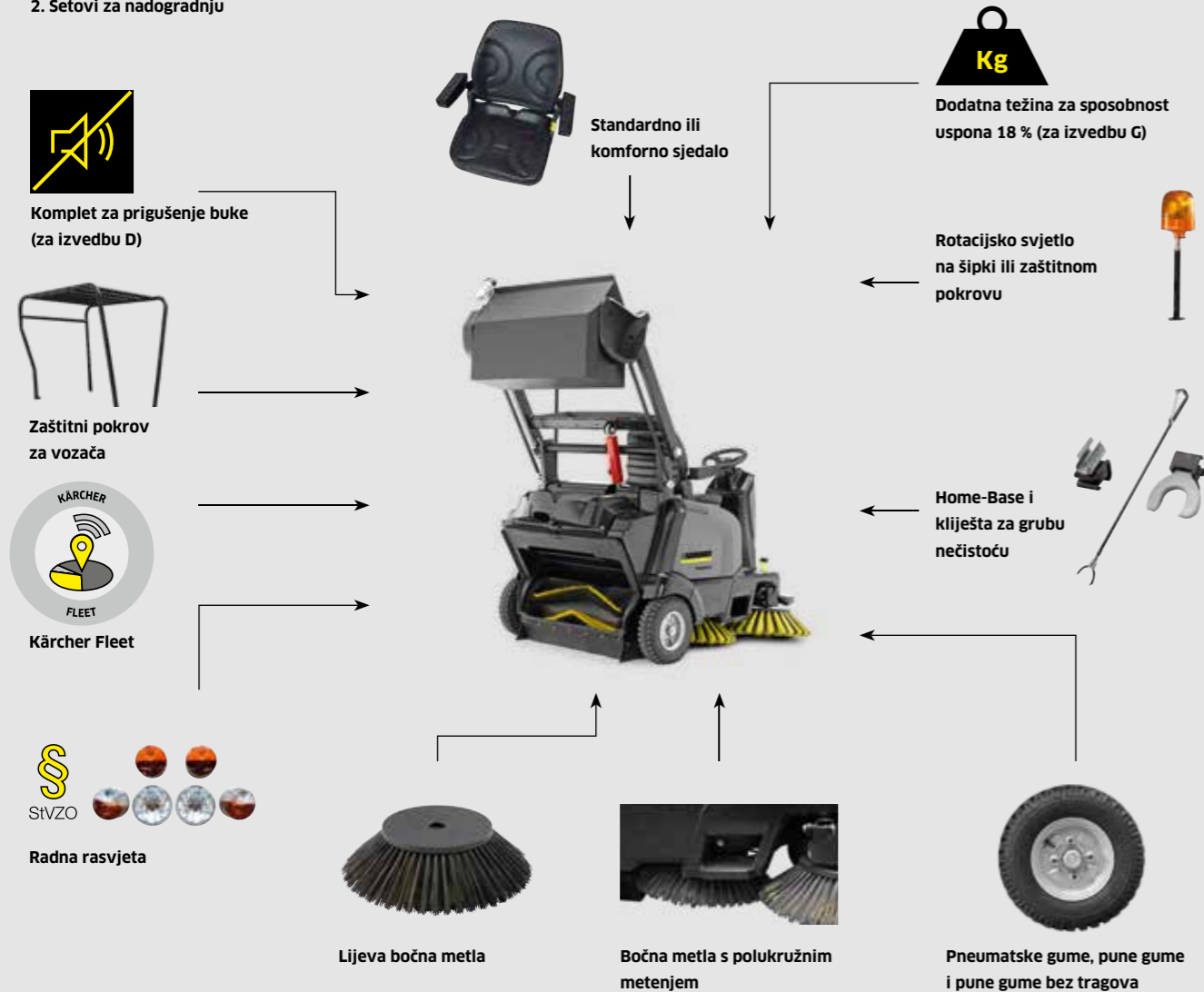

Zaštitni pokrov za vozača

Zaštitni pokrov za vozača je propisan za uporabu u skladištima s visokim regalima. Za pouzdanu i potpunu zaštitu.

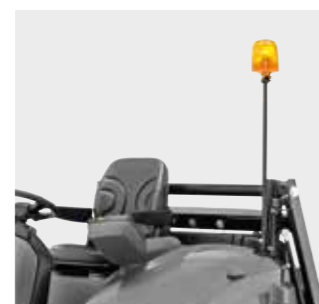

Rotacijsko svjetlo

Potrebno ga je pričvrstiti izravno na stroju ili na zaštitnom pokrovu za vozača. Za veću sigurnost operatera i okolne površine.



Radna rasvjeta i StVZO

Za vožnju u sumrak ili na javnim površinama.



Najlakši pristup servisu

Podijeljeni servisni koncept: Sve za korisnika ispod bočnog poklopca, a informacije o servisiranju nalaze se ispod sjedala.

| | | KM 125/130 R | | |
|--|-------------------|--------------------|--------------------|--------------------|
| Izvedba | | Benzin / LPG | Dizel | Bp / Bp Pack |
| Snaga motora | kW | 10,3 / 9,3 | 6,6 | 2,5 |
| Brzina vožnje | km/h | 8 | 8 | 8 |
| Radius okretanja | m | <2,20 | <2,20 | <2,20 |
| Širina metenja | mm | 880 | 880 | 880 |
| Širina metenja sa 1 bočnom metlom | mm | 1250 | 1250 | 1250 |
| Širina metenja sa 2 bočne metle | mm | 1700 | 1700 | 1700 |
| Volumen spremnika za pometeni otpad | l | 130 | 130 | 130 |
| Maks. visina pražnjenja | m | 1,55 | 1,55 | 1,55 |
| Maks. uspon | % | 16/12 | 16 | 12 |
| Površinski učinak 1 bočne metle | m ² /h | 10000 | 10000 | 10000 |
| Površinski učinak 2 bočne metle | m ² /h | 13600 | 13600 | 13600 |
| Standardna oprema | | | | |
| Standardno sjedalo | | ■ | ■ | ■ |
| Pneumatske gume | | ■ | ■ | ■ |
| Desna bočna metla | | ■ | ■ | ■ |
| Tact-čišćenje filtra | | ■ | ■ | ■ |
| EASY upravljanje | | ■ | ■ | ■ |
| Footprint-sustav (različiti pritisci valjaka za metenje) | | ■ | ■ | ■ |
| Teach-sustav (automat. namještanje habanja valjaka za metenje) | | ■ | ■ | ■ |
| Power-Plus-sustav (dodatni okretni moment kod vožnje uzbrdo) | | ■ | ■ | ■ |
| Površina za odlaganje straga | | ■ | ■ | ■ |
| Pogonska baterija i punjač | | - | - | - / ■ |
| Opcionalni pribor | | | | |
| Bočna metla s polukružnim metenjem | | □ | □ | □ |
| Lijeva bočna metla | | □ | □ | □ |
| Komforno sjedalo | | □ | □ | □ |
| Pune gume | | □ | □ | □ |
| Pune gume bez tragova | | □ | □ | □ |
| Zaštitni pokrov za vozača | | □ | □ | □ |
| Rotacijsko svjetlo | | □ | □ | □ |
| Rotacijsko svjetlo na zaštitnom pokrovu za vozača | | □ | □ | □ |
| Home-Base-Kit | | □ | □ | □ |
| Radna rasvjeta | | □ | □ | □ |
| StVZO | | □ | □ | - |
| Kliješta za grubu nečistoću | | □ | □ | □ |
| Kärcher Fleet | | □ | □ | □ |
| Dodatna težina za sposobnost uspona 18 % | | □ / - | - | - |
| Komplet za prigušenje buke | | - | □ | - |
| Ostali pribor | | | | |
| Bočna metla, meka | | □ | □ | ■ |
| Bočna metla tvrda | | □ | □ | □ |
| Glavni valjak za metenje meki | | □ | □ | ■ |
| Glavni valjak za metenje tvrdi | | □ | □ | □ |
| Broj za narudžbu | | 1.280-150.2 | 1.280-150.2 | 1.280-150.2 |

■ Sadržano u opsegu isporuke. □ Mogući izbor.

STROJ ZA METENJE SA SJEDALOM TACT 125 CENTIMETARA



KM 125/130 R G + KSSB

KM 125/130 R D + KSSB

KM 125/130 R LPG + KSSB

| Tehnički podaci | | | | |
|--|-------------------|--------|--------|--------|
| Pogon | | Benzin | Dizel | LPG |
| Snaga motora | kW | 10,3 | 6,3 | 10,3 |
| Brzina vožnje | km/h | 8 | 8 | 8 |
| Površinski učinak | m ² /h | 10.000 | 10.000 | 10.000 |
| Volumen spremnika za pometeni otpad | l | 130 | 130 | 130 |
| Maks. uspon | % | 16 | 16 | 12 |
| Širina metenja glavnog valjka za metenje | mm | 880 | 880 | 880 |
| Širina metenja sa 1 bočnom metlom | mm | 1250 | 1250 | 1250 |

| Oprema | | | | |
|------------------------------------|--|--------------------|--------------------|--------------------|
| Bočna metla | | Desna | Desna | Desna |
| Bočna metla s polukružnim metenjem | | Da | Da | Da |
| Pražnjenje | | Visoko pražnjenje | Visoko pražnjenje | Visoko pražnjenje |
| Maks. visina pražnjenja | | 155 mm | 155 mm | 155 mm |
| Art.Nr. | | 0.300-218.0 | 0.300-219.0 | 0.300-220.0 |
| Cijena | | 201.445,02 | 215.056,17 | 213.241,35 |

Neobvezujuća preporučena prodajna cijena bez PDV-a.



KM 125/130 R Bp + KSSB

KM 125/130 R Bp 2 SB + KSSB

| Tehnički podaci | | | |
|--|-------------------|----------|----------|
| Pogon | | Baterija | Baterija |
| Snaga motora | kW | - | - |
| Brzina vožnje | km/h | 8 | 8 |
| Površinski učinak | m ² /h | 10.000 | 10.000 |
| Volumen spremnika za pometeni otpad | l | 130 | 130 |
| Maks. uspon | % | 12 | 12 |
| Širina metenja glavnog valjka za metenje | mm | 880 | 880 |
| Širina metenja sa 1 bočnom metlom | mm | 1250 | 1250 |

| Oprema | | | |
|------------------------------------|--|---------------------------------|---------------------------------|
| Bočna metla | | Desna | Desna i lijeva |
| Bočna metla s polukružnim metenjem | | Da | Da |
| Pražnjenje | | Visoko pražnjenje | Visoko pražnjenje |
| Maks. visina pražnjenja | | 155 mm | 155 mm |
| Baterija i punjač | | Nije sadržano u opsegu isporuke | Nije sadržano u opsegu isporuke |
| Art.Nr. | | 0.300-234.0 | 0.300-235.0 |
| Cijena | | 197.397,97 | 206.562,81 |

Neobvezujuća preporučena prodajna cijena bez PDV-a.

STROJ ZA METENJE SA SJEDALOM TACT 125 CENTIMETARA



KM 125/130 R Bp Pack 400Ah + KSSB

KM 125/130 R Bp Pack 240Ah + KSSB

| Tehnički podaci | | | |
|--|-------------------|----------|----------|
| Pogon | | Baterija | Baterija |
| Snaga motora | kW | - | - |
| Brzina vožnje | km/h | 8 | 8 |
| Površinski učinak | m ² /h | 10.000 | 10.000 |
| Volumen spremnika za pometeni otpad | l | 130 | 130 |
| Maks. uspon | % | 12 | 12 |
| Širina metenja glavnog valjka za metenje | mm | 880 | 880 |
| Širina metenja sa 1 bočnom metlom | mm | 1250 | 1250 |

| Oprema | | | |
|------------------------------------|--|-------------------------------------|-------------------------------------|
| Bočna metla | | Desna | Desna |
| Bočna metla s polukružnim metenjem | | Da | Da |
| Pražnjenje | | Visoko pražnjenje | Visoko pražnjenje |
| Maks. visina pražnjenja | | 155 mm | 155 mm |
| Baterija i punjač | | Mokra, minimalno održavanje, 400 Ah | Mokra, minimalno održavanje, 240 Ah |
| Art.Nr. | | 0.300-236.0 | 0.300-277.0 |
| Cijena | | 231.879,55 | 212.823,94 |

Neobvezujuća preporučena prodajna cijena bez PDV-a.

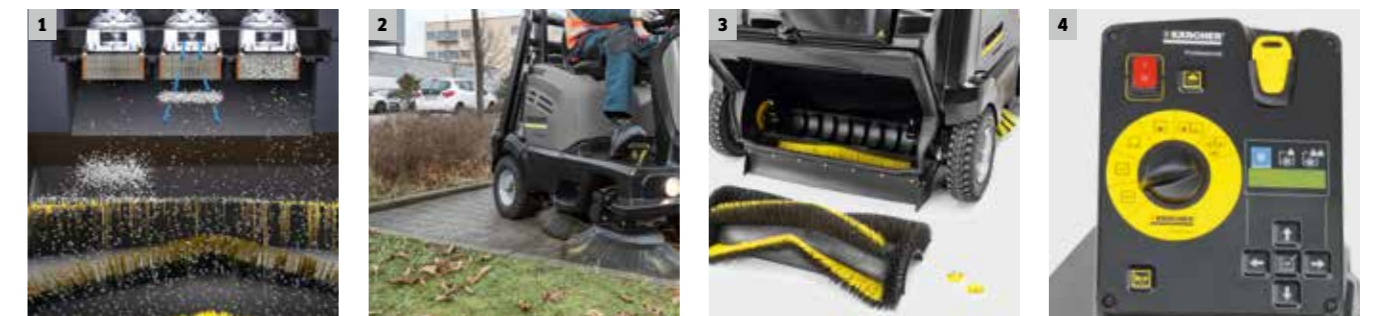

1 Visoko učinkovito i automatsko Tact čišćenje filtra

- Dubinsko čišćenje filtra za radove konstantno bez prašine.
- Automatsko i trajno čišćenje.
- Kompaktan, nano obložen poliesterski filter.

2 Bočna metla s polukružnim metenjem (opcija)

- Temeljito čišćenje uglova u samo jednom potezu.
- Ušteda vremena i troškova jer nije potrebno ručno prethodno čišćenje odnosno višestruka vožnja.
- Aktivirano samo kod vožnje u zavojima.

3 Valjak za metenje na stražnjoj osovini

- Izvanredan pristup radi kontrole ili kod zamjene valjka za metenje.
- Siguran prelazak prepreka i rampi.
- Veći promjer valjka za metenje za bolje punjenje spremnika.

4 Kärcher Intelligent Key

- Dodjela prava korištenja za namještanja stroja.
- Može se programirati na 19 različitih jezika.
- Informacije na zaslonu između ostaloga o stanju istrošenosti glavnog valjka za metenje.

KONFIGURACIJA VAŠEG OSOBNOG STROJA KM 105/110 R ILI KM 105/100 R

1. Odaberite visoko ili nisko pražnjenje
2. Odaberite vrstu pogona: benzin, dizel, ukapljeni plin ili baterija
3. Setovi za nadogradnju

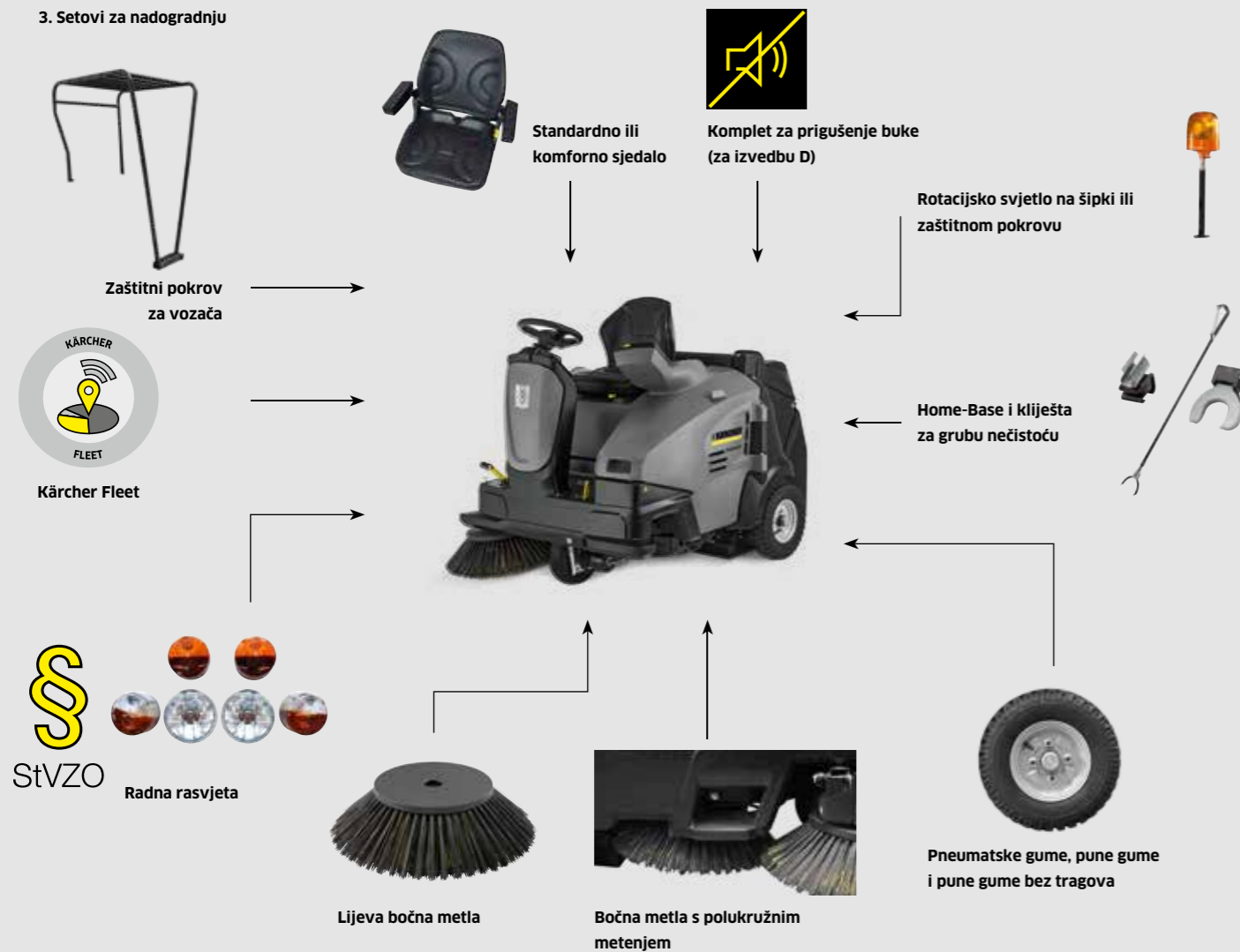

Zaštitni pokrov za vozača
Zaštitni pokrov za vozača je propisan za uporabu u skladištima s visokim regalima. Za pouzdanu i potpunu zaštitu.



Rotacijsko svjetlo
Potrebno ga je pričvrstiti izravno na stroju ili na zaštitnom pokrovu za vozača. Za veću sigurnost operatera i okolne površine.



Radna rasvjeta i StVZO
Za vožnju u sumrak ili na javnim površinama.



Odvajanje pometenog otpada u plastičnu vreću
Pometeni otpad izravno pometite u plastičnu vreću za odvajanje bez prašine.

| | | KM 105 | | | | | |
|--|-------------------|--------------------------------|--------------------|--------------------|-------------------------------|--------------------|--------------------|
| | | Visoko pražnjenje KM 105/110 R | | | Nisko pražnjenje KM 105/100 R | | |
| Izvedba | | Benzin / LPG | Dizel | Bp / Bp Pack | Benzin / LPG | Dizel | Bp / Bp Pack |
| Snaga motora | kW | 6,5 / 5,9 | 4,5 | 1,44 | 6,5 / 5,9 | 4,5 | 1,44 |
| Brzina vožnje | km/h | 7 | 7 | 6 | 7 | 7 | 6 |
| Radius okretanja | m | < 2 | < 2 | < 2 | < 2 | < 2 | < 2 |
| Širina metenja | mm | 640 | 640 | 640 | 640 | 640 | 640 |
| Širina metenja sa 1 bočnom metlom | mm | 1050 | 1050 | 1050 | 1050 | 1050 | 1050 |
| Širina metenja sa 2 bočne metle | mm | 1400 | 1400 | 1400 | 1400 | 1400 | 1400 |
| Volumen spremnika za pometeni otpad | l | 110 | 110 | 110 | 2 x 50 | 2 x 50 | 2 x 50 |
| Maks. visina pražnjenja | m | 1,55 | 1,55 | 1,55 | Pod | Pod | Pod |
| Maks. uspon | % | 18 / 12 | 16 | 12 | 18 / 12 | 16 | 12 |
| Površinski učinak 1 bočne metle | m ² /h | 7350 | 7350 | 6300 | 7350 | 7350 | 6300 |
| Površinski učinak 2 bočne metle | m ² /h | 9800 | 9800 | 8400 | 9800 | 9800 | 8400 |
| Standardna oprema | | | | | | | |
| Standardno sjedalo | | ■ | ■ | ■ | ■ | ■ | ■ |
| Pneumatske gume | | ■ | ■ | ■ | ■ | ■ | ■ |
| Desna bočna metla | | ■ | ■ | ■ | ■ | ■ | ■ |
| Tact-čišćenje filtra | | ■ | ■ | ■ | ■ | ■ | ■ |
| EASY upravljanje | | ■ | ■ | ■ | ■ | ■ | ■ |
| Footprint-sustav (različiti pritisci valjaka za metenje) | | ■ | ■ | ■ | ■ | ■ | ■ |
| Teach-sustav (automat. namještanje habanja valjaka za metenje) | | ■ | ■ | ■ | ■ | ■ | ■ |
| Power-Plus-sustav (dodatni okretni moment kod vožnje uzbrdo) | | ■ | ■ | ■ | ■ | ■ | ■ |
| Površina za odlaganje straga | | ■ | ■ | ■ | ■ | ■ | ■ |
| Pogonska baterija i punjač | | - | - | - / ■ | - | - | - / ■ |
| Opcionalni pribor | | | | | | | |
| Bočna metla s polukružnim metenjem | | □ | □ | □ | □ | □ | □ |
| Lijeva bočna metla | | □ | □ | □ | □ | □ | □ |
| Komforno sjedalo | | □ | □ | □ | □ | □ | □ |
| Pune gume | | □ | □ | - | □ | □ | - |
| Pune gume bez tragova | | □ | □ | □ | □ | □ | □ |
| Zaštitni pokrov za vozača | | □ | □ | □ | □ | □ | □ |
| Rotacijsko svjetlo | | □ | □ | □ | □ | □ | □ |
| Rotacijsko svjetlo na zaštitnom pokrovu za vozača | | □ | □ | □ | □ | □ | □ |
| Home-Base-Kit | | □ | □ | □ | □ | □ | □ |
| Radna rasvjeta | | □ | □ | □ | □ | □ | □ |
| StVZO | | □ | □ | - | □ | □ | - |
| Kliješta za grubu nečistoću | | □ | □ | □ | □ | □ | □ |
| Kärcher Fleet | | □ | □ | □ | □ | □ | □ |
| Komplet za prigušenje buke | | - | □ | - | - | □ | - |
| Ostali pribor | | | | | | | |
| Bočna metla, meka | | □ | □ | ■ | □ | □ | ■ |
| Bočna metla tvrda | | □ | □ | □ | □ | □ | □ |
| Glavni valjak za metenje meki | | □ | □ | ■ | □ | □ | ■ |
| Glavni valjak za metenje tvrdi | | □ | □ | □ | □ | □ | □ |
| Broj za narudžbu | | 1.280-140.2 | 1.280-140.2 | 1.280-140.2 | 1.280-140.2 | 1.280-140.2 | 1.280-140.2 |

■ Sadržano u opsegu isporuke. □ Mogući izbor.

STROJ ZA METENJE SA SJEDALOM TACT 105 CENTIMETARA, VISOKO PRAŽNENJE



KM 105/110 R Bp Pack + KSSB



KM 105/110 R D + KSSB



KM 105/110 R D

Tehnički podaci

| Pogon | Baterija | Dizel | Dizel |
|--|------------------------|-------|-------|
| Snaga motora | 1,44 kW | 4,5 | 4,5 |
| Brzina vožnje | 6 km/h | 7 | 7 |
| Površinski učinak | 6300 m ² /h | 7350 | 7350 |
| Volumen spremnika za pometeni otpad | 110 l | 110 | 110 |
| Maks. uspon | 12 % | 16 | 16 |
| Širina metenja glavnog valjka za metenje | 640 mm | 640 | 640 |
| Maksimalna širina metenja sa 1 bočnom metlom | 1050 mm | 1050 | 1050 |

Oprema

| Bočna metla | Desna | Desna | Desna |
|------------------------------------|--|--------------------|--------------------|
| Bočna metla s polukružnim metenjem | Da | Da | Ne |
| Pražnjenje | Visoko pražnjenje | Visoko pražnjenje | Visoko pražnjenje |
| Maks. visina pražnjenja | 155 mm | 155 mm | 155 mm |
| Uklj. bateriju i punjač | Mokra, minimalno održavanje, 24 V / 240 Ah | - | - |
| Art.Nr. | 0.300-208.0 | 0.300-202.0 | 0.300-211.0 |
| Cijena | 182.262,37 | 173.877,90 | 165.039,73 |

Neobvezujuća preporučena prodajna cijena bez PDV-a.



KM 105/110 R G + KSSB



KM 105/110 R G

Tehnički podaci

| Pogon | Benzin | Benzin |
|--|------------------------|--------|
| Snaga motora | 6,5 kW | 6,5 |
| Brzina vožnje | 7 km/h | 7 |
| Površinski učinak | 7350 m ² /h | 7350 |
| Volumen spremnika za pometeni otpad | 110 l | 110 |
| Maks. uspon | 18 % | 18 |
| Širina metenja glavnog valjka za metenje | 640 mm | 640 |
| Maksimalna širina metenja sa 1 bočnom metlom | 1050 mm | 1050 |

Oprema

| Bočna metla | Desna | Desna |
|------------------------------------|--------------------|--------------------|
| Bočna metla s polukružnim metenjem | Da | Ne |
| Pražnjenje | Visoko pražnjenje | Visoko pražnjenje |
| Maks. visina pražnjenja | 155 mm | 155 mm |
| Art.Nr. | 0.300-200.0 | 0.300-210.0 |
| Cijena | 155.893,04 | 147.054,86 |

Neobvezujuća preporučena prodajna cijena bez PDV-a.

STROJ ZA METENJE SA SJEDALOM TACT 105 CENTIMETARA, VISOKO PRAŽNENJE



KM 105/100 R Bp Pack + KSSB



KM 105/100 R D + KSSB



KM 105/100 R G + KSSB

Tehnički podaci

| Pogon | Baterija | Dizel | Benzin |
|--|------------------------|-------|--------|
| Snaga motora | 1,44 kW | 4,5 | 6,5 |
| Brzina vožnje | 6 km/h | 7 | 7 |
| Površinski učinak | 6300 m ² /h | 7350 | 7350 |
| Volumen spremnika za pometeni otpad | 2x50 l | 2x50 | 2x50 |
| Maks. uspon | 12 % | 16 | 18 |
| Širina metenja glavnog valjka za metenje | 640 mm | 640 | 640 |
| Maksimalna širina metenja sa 1 bočnom metlom | 1050 mm | 1050 | 1050 |

Oprema

| Bočna metla | Desna | Desna | Desna |
|------------------------------------|--|--------------------|--------------------|
| Bočna metla s polukružnim metenjem | Da | Da | Da |
| Pražnjenje | Nisko pražnjenje | Nisko pražnjenje | Nisko pražnjenje |
| Maks. visina pražnjenja | Pod | Pod | Pod |
| Uklj. bateriju i punjač | Mokra, minimalno održavanje, 24 V / 240 Ah | - | - |
| Art.Nr. | 0.300-207.0 | 0.300-201.0 | 0.300-199.0 |
| Cijena | 155.348,59 | 150.920,43 | 132.409,27 |

Neobvezujuća preporučena prodajna cijena bez PDV-a.



1 Visoko učinkovito i automatsko Tact čišćenje filtra

- Dubinsko čišćenje filtra za radove konstantno bez prašine.
- Automatsko i trajno čišćenje.
- Kompaktan, nano obložen poliesterski filter.



2 Bočna metla s polukružnim metenjem (opcija)

- Temeljito čišćenje uglova u samo jednom potezu.
- Ušteda vremena i troškova jer nije potrebno ručno prethodno čišćenje odnosno višestruka vožnja.
- Aktivirano samo kod vožnje u zavojima.



3 Valjak za metenje na stražnjoj osovini

- Izvanredan pristup radi kontrole ili kod zamjene valjka za metenje.
- Siguran prelazak prepreka i rampi.
- Veći promjer valjka za metenje za bolje punjenje spremnika, i izravno u vreću za smeće.



4 Kärcher Intelligent Key

- Dodjela prava korištenja za namještanja stroja.
- Može se programirati na 19 različitih jezika.
- Informacije na zaslonu između ostaloga o stanju istrošenosti glavnog valjka za metenje.

STROJ ZA METENJE SA SJEDALOM 100 CENTIMETARA



KM 100/100 R Bp Pack



KM 100/100 R D

Tehnički podaci

| Pogon | | Istosmjerni motor | 4-taktni dizelski motor / Yanmar |
|---|-------------------|--------------------|----------------------------------|
| Snaga | W | 2050 | 4,4 |
| Napon | V | 24 | - |
| Maks. površinski učinak s 1 / 2 bočne metle | m ² /h | 6000 / 7800 | 8000 / 10400 |
| Radna širina | mm | 700 | 700 |
| Radna širina s 1 / 2 bočne metle | mm | 1000 / 1300 | 1000 / 1300 |
| Spremnik za smeće | l | 100 | 100 |
| Sposobnost uspona | % | 15 | 18 |
| Radna brzina | km/h | 6 | 8 |
| Površina filtra | m ² | 6 | 6 |
| Težina | kg | 540 | 340 |
| Dimenzije (D × Š × V) | mm | 2006 × 1005 × 1343 | 2006 × 1005 × 1343 |

Oprema

| | | |
|---------------------------------------|-------------|-------------|
| Poliesterski okrugli filter | ■ | ■ |
| Čišćenje filtra ruč. / autom. | ■ / ■ | ■ / ■ |
| Oscilirajući glavni valjak za metenje | ■ | ■ |
| Regulacija struje usisavanja | ■ | ■ |
| Baterija i ugradni punjač uklj. | ■ | - |
| Art.Nr. | 1.280-112.0 | 1.280-115.0 |
| Cijena | 137.321,38 | 108.813,58 |

■ Sadržano u opsegu isporuke. Neobvezujuća preporučena prodajna cijena bez PDV-a.



KM 100/100 R LPG



KM 100/100 R G

Tehnički podaci

| Pogon | | 4-taktni LPG motor / Honda | 4-taktni benzinski motor / Honda |
|---|-------------------|----------------------------|----------------------------------|
| Snaga | kw | 6,7 | 6,7 |
| Napon | - | - | - |
| Maks. površinski učinak s 1 / 2 bočne metle | m ² /h | 8000 / 10400 | 8000 / 10400 |
| Radna širina | mm | 700 | 700 |
| Radna širina s 1 / 2 bočne metle | mm | 1000 / 1300 | 1000 / 1300 |
| Spremnik za smeće | l | 100 | 100 |
| Sposobnost uspona | % | 18 | 18 |
| Radna brzina | km/h | 8 | 8 |
| Površina filtra | m ² | 6 | 6 |
| Težina | kg | 340 | 340 |
| Dimenzije (D × Š × V) | mm | 2006 × 1005 × 1343 | 2006 × 1005 × 1343 |

Oprema

| | | |
|---------------------------------------|-------------|-------------|
| Poliesterski okrugli filter | ■ | ■ |
| Čišćenje filtra ruč. / autom. | ■ / ■ | ■ / ■ |
| Oscilirajući glavni valjak za metenje | ■ | ■ |
| Regulacija struje usisavanja | ■ | ■ |
| Baterija i ugradni punjač uklj. | - | - |
| Art.Nr. | 1.280-107.0 | 1.280-105.0 |
| Cijena | 107.301,23 | 97.092,87 |

■ Sadržano u opsegu isporuke. Neobvezujuća preporučena prodajna cijena bez PDV-a.

STROJ ZA METENJE SA SJEDALOM TACT 90 CENTIMETARA

KM 90/60 R Bp Pack Adv
KM 90/60 R BP Pack Adv
EditionKM 90/60 R G Adv
KM 90/60 R G Adv Edition

KM 90/60 R G

Tehnički podaci

| Snaga | | 1200 | 6,6 | 4,8 |
|---|-------------------|-------------------|-------------------|-------------------|
| Maks. površinski učinak s 1 / 2 bočne metle | m ² /h | 5400 / 6900 | 7200 / 9200 | 7200 / 9200 |
| Radna širina | mm | 615 | 615 | 615 |
| Radna širina s 1 / 2 bočne metle | mm | 900 / 1150 | 900 / 1150 | 900 / 1150 |
| Spremnik za smeće | l | 60 | 60 | 60 |
| Sposobnost uspona | % | 12 | 18 | 18 |
| Radna brzina | km/h | 6 | 8 | 8 |
| Težina | kg | 355 | 260 | 220 |
| Dimenzije (D × Š × V) | mm | 1635 × 980 × 1260 | 1635 × 980 × 1260 | 1635 × 980 × 1260 |

Oprema

| | | | |
|---------------------------------------|---------------------------|---------------------------|-------------|
| Poliesterski okrugli filter | - | - | ■ |
| Čišćenje filtra ruč. / autom. | - / ■ | - / ■ | ■ / ■ |
| Poliesterski filter s ravnim naborima | ■ | ■ | - |
| Oscilirajući glavni valjak za metenje | ■ | ■ | ■ |
| Baterija i ugradni punjač uklj. | ■ | - | - |
| Art.Nr. | 1.047-302.0 1.047-307.0 | 1.047-300.0 1.047-306.0 | 1.047-204.0 |
| Cijena | 100.268,81 94.521,88 | 86.355,19 80.154,55 | 75.012,56 |

■ Sadržano u opsegu isporuke. Neobvezujuća preporučena prodajna cijena bez PDV-a.



KM 90/60 R LPG Adv



KM 90/60 R Bp Adv

Tehnički podaci

| Snaga | | 6 | 1200 |
|---|-------------------|-------------------|-------------------|
| Maks. površinski učinak s 1 / 2 bočne metle | m ² /h | 7200 / 9200 | 5400 / 6900 |
| Radna širina | mm | 615 | 615 |
| Radna širina s 1 / 2 bočne metle | mm | 900 / 1150 | 900 / 1150 |
| Spremnik za smeće | l | 60 | 60 |
| Sposobnost uspona | % | 18 | 12 |
| Radna brzina | km/h | 8 | 6 |
| Težina | kg | 270 | 225 |
| Dimenzije (D × Š × V) | mm | 1635 × 980 × 1260 | 1635 × 980 × 1260 |

Oprema

| | | |
|---------------------------------------|-------------|-------------|
| Poliesterski okrugli filter | - | - |
| Čišćenje filtra ruč. / autom. | - / ■ | - / ■ |
| Poliesterski filter s ravnim naborima | ■ | ■ |
| Oscilirajući glavni valjak za metenje | ■ | ■ |
| Baterija i ugradni punjač uklj. | - | - |
| Art.Nr. | 1.047-304.0 | 1.047-301.0 |
| Cijena | 89.984,83 | 74.861,33 |

■ Sadržano u opsegu isporuke. Neobvezujuća preporučena prodajna cijena bez PDV-a.

STROJ ZA METENJE SA SJEDALOM TACT 85 CENTIMETARA



KM 85/50 R Bp Pack

NOVO



KM 85/50 R Bp

NOVO

Tehnički podaci

| Pogon | Istosmjerni motor | Istosmjerni motor |
|---|-------------------------------|-------------------|
| Snaga | W 1000 | 1000 |
| Napon | V 24 | 24 |
| Maks. površinski učinak s 1 / 2 bočne metle | m ² /h 5100 / 6300 | 5100 / 6300 |
| Radna širina | mm 615 | 615 |
| Radna širina s 1 / 2 bočne metle | mm 850 / 1050 | 850 / 1050 |
| Spremnik za smeće | l 50 | 50 |
| Sposobnost uspona | % 12 | 12 |
| Radna brzina | km/h 6 | 6 |
| Površina filtra | m ² 2.1 | 2.1 |
| Težina | kg 252 | 178 |
| Dimenzije (D × Š × V) | mm 1270 × 870 × 1170 | 1270 × 870 × 1170 |

Oprema

| | | |
|---|-------------|-------------|
| Poliesterski filtar s ravnim naborima | ■ | ■ |
| Čišćenje filtra ruč. / autom. | ■ / - | ■ / - |
| Regulacija struje usisavanja | ■ | ■ |
| Namjestivi glavni valjak za metenje | - | - |
| Oscilirajući glavni valjak za metenje | ■ | ■ |
| Prikaz istrošenosti glavnog valjka za metenje | ■ | ■ |
| Regulacija broja okretaja bočne metle | ■ | ■ |
| Baterija i ugradni punjač uklj. | ■ | - |
| Art.Nr. | 1.351-127.0 | 1.351-126.0 |
| Cijena | 64.652,96 | 54.444,60 |

■ Sadržano u opsegu isporuke. Neobvezujuća preporučena prodajna cijena bez PDV-a.



1 Inteligentan koncept spremnika

- 2 spremnika za jednostavno uzimanje i sigurno pražnjenje pometenog smeća.
- Spremnici za pometeno smeće bez bridova omogućuju pražnjenje bez ostataka.
- Kotači na spremniku pometenog smeća pojednostavljuju rukovanje pri pražnjenju.

2 Učinkovit sustav filtara

- Poliesterski filtar s ravnim naborima.
- Učinkovito čišćenje dvojnim strugalom. Jednostavno rukovanje s rukovateljeva mjesta.
- Široko otvaranje poklopca uređaja omogućuje pristup filtru bez alata.

3 Promišljena ergonomija za visok stupanj udobnosti na radnom mjestu

- Pregledno i ergonomsko postavljanje upravljačkih elemenata.
- Namještanje vozačeva sjedala bez alata.
- Upravljač namjestive visine.

4 Integrirani sustav Home-Base i površine za odlaganje

- Višestruko praktično povezivanje s jednostavnu vožnju ostalog pribora za čišćenje.
- Za jednostavno vožnje primjerice kliješta za krupno smeće, metle, krpa ili dodatnog spremnika.
- Velika površina za odlaganje na stražnjem dijelu stroja.

RUČNO UPRAVLJANI STROJ ZA METENJE 85 CENTIMETARA



KM 85/50 W Bp Pack Adv



KM 85/50 W G Adv

Tehnički podaci

| Pogon | Istosmjerni motor | 4-taktni benzinski motor / Honda |
|---|-------------------------------|----------------------------------|
| Snaga | W 912 | 3300 |
| Napon | V 24 | - |
| Maks. površinski učinak s 1 / 2 bočne metle | m ² /h 3825 / 4725 | 3825 / 4725 |
| Radna širina | mm 610 | 610 |
| Radna širina s 1 / 2 bočne metle | mm 850 / 1050 | 850 / 1050 |
| Spremnik za smeće | l 50 | 50 |
| Sposobnost uspona | % 15 | 18 |
| Radna brzina | km/h 4,5 | 4,5 |
| Površina filtra | m ² 2,1 | 2,1 |
| Težina | kg 180 | 126 |
| Dimenzije (D × Š × V) | mm 1355 × 910 × 1155 | 1355 × 910 × 1155 |

Oprema

| | | |
|---------------------------------------|-------------|-------------|
| Poliesterski filtar s ravnim naborima | ■ | ■ |
| Manualno čišćenje filtra | ■ | ■ |
| Vozni pogon naprijed / natrag | ■ / ■ | ■ / ■ |
| Namjestivi glavni valjak za metenje | - | - |
| Oscilirajući glavni valjak za metenje | ■ | ■ |
| Baterija i ugradni punjač uklj. | ■ | - |
| Art.Nr. | 1.351-115.0 | 1.351-110.0 |
| Cijena | 52.554,16 | 41.514,01 |

■ Sadržano u opsegu isporuke. Neobvezujuća preporučena prodajna cijena bez PDV-a.

RUČNO UPRAVLJANI STROJ ZA METENJE 75 CENTIMETARA



KM 75/40 W Bp Pack



KM 75/40 W G

Tehnički podaci

| Pogon | Istosmjerni motor | 4-taktni benzinski motor / Honda |
|---------------------------------|------------------------|----------------------------------|
| Snaga | W 400 | 3300 |
| Napon | V 24 | - |
| Maks. površinski učinak | m ² /h 3375 | 3375 |
| Radna širina | mm 550 | 550 |
| Radna širina sa 1 bočnom metlom | mm 750 | 750 |
| Spremnik za smeće | l 40 | 40 |
| Sposobnost uspona | % 12 | 15 |
| Radna brzina | km/h 4,5 | 4,5 |
| Površina filtra | m ² 1,8 | 1,8 |
| Težina | kg 124 | 84 |
| Dimenzije (D × Š × V) | mm 1430 × 780 × 1180 | 1430 × 780 × 1180 |

Oprema

| | | |
|---------------------------------------|-------------|-------------|
| Preklapiva izvlačna ručka | ■ | ■ |
| Princip četke i lopatice | - | - |
| Vozni pogon naprijed / natrag | ■ / - | ■ / - |
| Namjestivi glavni valjak za metenje | ■ | ■ |
| Oscilirajući glavni valjak za metenje | - | - |
| Art.Nr. | 1.049-207.0 | 1.049-205.0 |
| Cijena | 32.515,53 | 25.483,10 |

■ Sadržano u opsegu isporuke. Neobvezujuća preporučena prodajna cijena bez PDV-a.

KOMFOR KLASA 70 CENTIMETARA



KM 70/30 C Bp Pack Adv

Tehnički podaci

| | | |
|---------------------------------|-------------------|-------------------|
| Pogon | | ručna primjena |
| Snaga | W | 195 |
| Napon | V | 12 |
| Površinski učinak | m ² /h | 2800 |
| Radna širina | mm | 480 |
| Radna širina sa 1 bočnom metlom | mm | 700 |
| Spremnik za smeće | l | 42 |
| Površina filtra | m ² | 0,61 |
| Vrijeme punjenja baterije | h | 12 |
| Trajanje rada | h | 2,5 |
| Težina | kg | 47 |
| Dimenzije (D x Š x V) | mm | 1240 x 710 x 1150 |

Oprema

| | |
|-------------------------------------|-------------|
| Električni pogon metle | ■ |
| Namjestivi glavni valjak za metenje | ■ |
| Manualno čišćenje filtra | ■ |
| Preklopiva izvlačna ručka | ■ |
| Baterija i ugradni punjač ukj. | ■ |
| Usisavanje | ■ |
| Art.Nr. | 1.517-213.0 |
| Cijena | 13.308,68 |

■ Sadržano u opsegu isporuke. Neobvezujuća preporučena prodajna cijena bez PDV-a.

POMIČNA KLASA 70 CENTIMETARA



KM 70/20 C 2SB

KM 70/20 C

KM 70/15 C

Tehnički podaci

| | | ručna primjena | ručna primjena | ručna primjena |
|---------------------------------|-------------------|-------------------|-------------------|-------------------|
| Površinski učinak | m ² /h | 3680 | 2800 | 2800 |
| Radna širina | mm | 480 | 480 | 480 |
| Radna širina sa 1 bočnom metlom | mm | 700 | 700 | 700 |
| Radna širina sa 2 bočne metle | mm | 920 | - | - |
| Spremnik za smeće | l | 42 | 42 | 42 |
| Težina | kg | 26 | 23 | 23 |
| Dimenzije (D x Š x V) | mm | 1300 x 920 x 1050 | 1300 x 765 x 1035 | 1300 x 765 x 1035 |

Oprema

| | | | |
|-------------------------------------|-------------|-------------|-------------|
| Filter za sitnu prašinu | ■ | ■ | - |
| Ručni pogon metle | ■ | ■ | ■ |
| Namjestivi glavni valjak za metenje | ■ | ■ | - |
| Preklopiva bočna metla | ■ | ■ | - |
| Namjestiva bočna metla | ■ | ■ | ■ |
| Kontinuirano namjestiva bočna metla | ■ | ■ | - |
| Preklopiva izvlačna ručka | ■ | ■ | ■ |
| Art.Nr. | 1.517-107.0 | 1.517-106.0 | 1.517-151.0 |
| Cijena | 4.831,96 | 4.227,02 | 2.533,00 |

■ Sadržano u opsegu isporuke. Neobvezujuća preporučena prodajna cijena bez PDV-a.

TO MOŽE BITI TAKO JEDNOSTAVNO

Osim odličnog učinka čišćenja od iznimne važnosti je jednostavno i praktično rukovanje strojem. Činimo sve kako bi korisniku (radni) život učinili lakšim i pritom idemo do najsitnijeg detalja. Upravljački elementi označeni u boji, primjerice, isto tako pouzdano sprječavaju greške pri upravljanju kao i naš sustav EASY upravljanja kod kojeg se svim funkcijama metenja upravlja pomoću samo jedne sklopke za biranje. Intervale održavanja produljujemo gdje je to moguće. Stoga brojni modeli imaju patentirani Tact-sustav koji potpuno automatski i neprekidno čisti filtar.

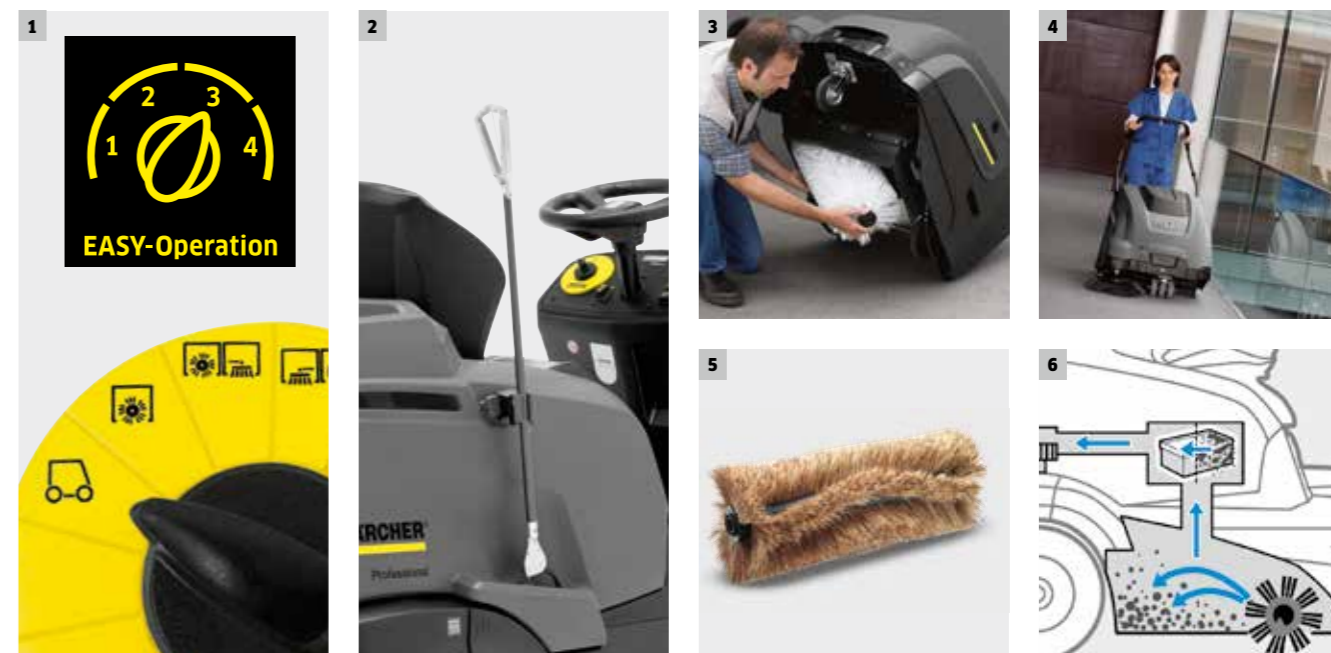

1 EASY upravljanje - Ergonomic Application System

Zahvaljujući EASY upravljanju Kärcher nudi jedinstveni sustav za upravljanje, koji zahvaljujući jednostavnim, jasno objašnjenim slikovnim simbolima sprječava moguće neispravno rukovanje. Sigurnost i produktivnost se povećavaju, a životni vijek stroja se produljuje. Simboli i postavke su kod svih strojeva za metenje i strojeva za ribanje i usisavanje isti. Kada ih jednom naučite i savladate, možete svakim strojem intuitivno upravljati pomoću EASY upravljanja. EASY upravljanje postalo je standard za čitav niz aktualnih Kärcherovih standardnih strojeva.

2 Red na stroju: Home-Base-Kit

Brojni strojevi za metenje opremljeni su Home-Base-Kitom, sustavom spremanja opreme. Pritom je moguće jednostavno i sigurno nošenje korisnih potrepština kao što su metla, lopatica za smeće, krpe, rukavice, boce ili klijesta za grubu nečistoću.

3 Lagano servisiranje

Brza, jednostavna zamjena potrošnih dijelova štedi radno vrijeme i smanjuje troškove održavanja.

4 Strojevi za metenje koji ostaju na tepihu

Kompleti za metenje tepiha omogućuju svakodnevno čišćenje većih površina tepiha bez kabela i povećavaju mobilnost. Pritom se strojevi za metenje odlikuju odličnim rezultatom čišćenja pri iznimno velikom površinskom učinku.

5 Raznovrsnost po izboru











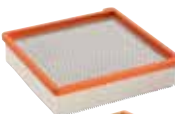



Veliki izbor različitih bočnih metli i glavnih valjaka za metenje omogućuje jednostavnu prilagodbu odgovarajućoj površini za čišćenje.

6 Tact - Auto Filter Clean System

Patentirano Tact čišćenje filtra je jedinstveno kod strojeva za metenje. Filtar se čisti potpuno automatski u redovnim razmacima. Čak i u ekstremnim uvjetima ova vrsta čišćenja filtra postiže odličan rezultat i stalno omogućuje rad bez prašine. Upotrijebljeni filtri odlikuju se svojom kompaktnom izvedbom i dugim životnim vijekom.

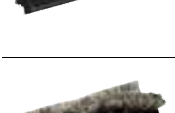
7 Kärcher Fleet se razlikuje (nema slike)

Profesionalci u čišćenju sve se više oslanjaju na Kärcher Fleet, naš inovativni, internetski portal za sustav upravljanja voznim parkom. S Kärcher Fleet imate svoj vozni park za čišćenje uvijek na oku - u stvarnom vremenu; Na taj način poboljšavate radne procese, povećavate produktivnost i štedite novac.

| Oznaka | Art.Nr. | UT | Cijena |
|--|-------------|----|-----------------|
| Filtri | | | |
|  Filtarski umetak od flizelina, otporan na vlagu, periv, za KM 70/20 | 5.731-642.0 | 02 | 58,33 |
|  Papirnat filter s ravnim naborima, duga vijeka trajanja, za KM 70/30 C | 5.731-625.0 | 02 | 108,71 |
|  Filter s ravnim naborima, plastika, otporan na vlagu, periv, za KM 75/40 | 5.731-635.0 | 02 | 597,31 |
|  Filter s ravnim naborima, plastika, otporan na vlagu, periv, za KM 85/50 R & W | 5.731-585.0 | 02 | 940,44 |
|  Filter s ravnim naborima PES, plastika, otporan na vlagu, periv, za KM 125/130, KM 105/110, KM 105/100, KM 90/60 R | 6.907-519.0 | 02 | 584,34 |
|  Okrugli filter, plastika, otporan na vlagu, periv, KM 100/100 | 6.414-532.0 | 02 | 1.990,46 |
|  Filter s ravnim naborima PES, plastika, otporan na vlagu, periv, povećana stupnja odvajanja, za KM 130/300 | 6.988-158.0 | 02 | 3.501,94 |
|  za KM 150/500 | 6.988-159.0 | 02 | 3.953,80 |
|  za KM 170/600 | 6.988-160.0 | 02 | 4.970,50 |
| Glavni valjak za metenje standardni | | | |
|  Univerzalna vlakna otporna na vlagu, duga vijeka trajanja, prikladno za sve površine, širina 480 mm, za KM 70/20, KM 70/30 | 6.906-041.0 | 02 | 800,65 |
|  širina 480 mm, za KM 70/15 | 6.907-041.0 | 02 | 775,23 |
|  Univerzalna vlakna otporna na vlagu, duga vijeka trajanja, prikladno za sve površine, širina 620 mm, za KM 85/50 W | 6.906-508.0 | 02 | 1.855,46 |
|  širina 615 mm, promjer 330 mm, za KM 90/60, KM 85/50 R | 4.762-430.0 | 02 | 1.875,23 |
|  širina 700 mm, promjer 285 mm, za KM 100/100 | 6.906-375.0 | 02 | 2.982,30 |
|  širina 640 mm, promjer 400 mm, za KM 105/110, KM 105/100 | 4.762-529.0 | 02 | 2.372,28 |
|  širina 880 mm, promjer 400 mm, za KM 125/130 | 4.762-525.0 | 02 | 3.340,17 |
| širina 1000 mm, promjer 300 mm, za KM 130/300 | 6.987-438.0 | 02 | 2.767,66 |
| širina 1194 mm, promjer 380 mm, za KM 150/500 | 6.987-085.0 | 02 | 3.671,39 |
| širina 1344 mm, promjer 400 mm, za KM 170/600 | 6.987-441.0 | 02 | 4.880,12 |
| Univerzalna vlakna otporna na vlagu, duga vijeka trajanja, prikladno za sve površine, širina 550 mm, za KM 75/40 | 6.906-884.0 | 02 | 1.156,49 |
| Glavni valjak za metenje meki | | | |
| S prirodnim čekinjama specijalno za metenje sitne prašine na glatkim podovima u interijeru, širina 550 mm, za KM 75/40 | 6.906-886.0 | 02 | 2.236,72 |
| Mete sitnu prašinu na svim površinama u interijeru i eksterijeru, otporno na vlagu, širina 480 mm, za KM 70/30, KM 70/20, KM 70/15 | 6.903-995.0 | 02 | 915,02 |
| S prirodnim čekinjama specijalno za metenje sitne prašine na glatkim podovima u interijeru, širina 620 mm, za KM 85/50 W | 6.906-557.0 | 02 | 1.830,05 |
| S prirodnim čekinjama specijalno za metenje sitne prašine na glatkim podovima u interijeru, širina 615 mm, promjer 330 mm, za KM 90/60, KM 85/50 R | 4.762-442.0 | 02 | 1.875,23 |
| širina 700 mm, promjer 285 mm, za KM 100/100 | 6.906-533.0 | 02 | 2.812,85 |

| Oznaka | Art.Nr. | UT | Cijena |
|--|-------------|----|-----------------|
|  S prirodnim čekinjama specijalno za metenje sitne prašine na glatkim podovima u interijeru, širina 640 mm, promjer 400 mm, za KM 105/110, KM 105/100 | 4.762-523.0 | 02 | 2.123,76 |
|  širina 880 mm, promjer 400 mm, za KM 125/130 | 4.762-526.0 | 02 | 2.646,11 |
|  S prirodnim čekinjama specijalno za metenje sitne prašine na glatkim podovima u interijeru, širina 1000 mm, promjer 300 mm, za KM 130/300 | 6.987-440.0 | 02 | 3.965,10 |
|  širina 1194 mm, promjer 380 mm, za KM 150/500 | 6.987-437.0 | 02 | 4.360,48 |
| Glavni valjak za metenje tvrd / otporan na vlagu | | | |
|  Za odstranjivanje čvrsto prljanajuće nečistoće u eksterijeru, širina 480 mm, za KM 70/30, KM 70/15 | 6.903-999.0 | 02 | 1.359,83 |
|  Za odstranjivanje čvrsto prljanajuće nečistoće u eksterijeru, širina 550 mm, za KM 75/40 | 6.906-885.0 | 02 | 1.258,16 |
|  širina 615 mm, za KM 85/50 W | 6.906-558.0 | 02 | 1.588,58 |
|  širina 615 mm, promjer 330 mm, za KM 90/60, KM 85/50 R | 4.762-443.0 | 02 | 1.652,13 |
|  širina 700 mm, promjer 285 mm, za KM 100/100 | 6.906-532.0 | 02 | 3.061,37 |
|  Za odstranjivanje čvrsto prljanajuće nečistoće u eksterijeru, širina 640 mm, promjer 400 mm, za KM 105/110, KM 105/100 | 4.762-524.0 | 02 | 2.033,39 |
|  širina 880 mm, promjer 400 mm, za KM 125/130 | 4.762-527.0 | 02 | 2.711,18 |
|  širina 1000 mm, promjer 300 mm, za KM 130/300 | 6.987-439.0 | 02 | 4.123,25 |
|  širina 1194 mm, promjer 380 mm, za KM 150/500 | 6.987-436.0 | 02 | 5.422,36 |
|  širina 1344 mm, promjer 400 mm, za KM 170/600 | 6.987-442.0 | 02 | 5.738,66 |
| Bočna metla, standardna | | | |
|  Univerzalna vlakna otporna na vlagu, duga vijeka trajanja, prikladno za sve površine, promjer 330 mm, za KM 70/30, KM 70/20, KM 70/15 | 6.966-005.0 | 02 | 421,93 |
|  promjer 420 mm, za KM 90/60, KM 85/50 R + W, KM 75/40 | 6.906-132.0 | 02 | 775,23 |
| Univerzalna vlakna otporna na vlagu, duga vijeka trajanja, prikladno za sve površine, promjer 450 mm, za KM 100/100 | 6.905-986.0 | 02 | 978,57 |
| promjer 600 mm, za KM 125/130, 105/110, KM 105/100 | 6.966-063.0 | 02 | 838,77 |
| Univerzalna vlakna otporna na vlagu, duga vijeka trajanja, prikladno za sve površine, promjer 600 mm, za KM 150/500, KM 130/300 | 6.987-083.0 | 02 | 1.250,53 |
| promjer 650 mm, za KM 170/600 | 6.987-467.0 | 02 | 1.880,88 |
| Bočna metla, meka | | | |
| Mete sitnu prašinu na svim površinama, otporno na vlagu, za interijer i eksterijer, promjer 420 mm, za KM 90/60, KM 85/50 R + W, KM 75/40 | 6.905-626.0 | 02 | 597,31 |
| promjer 450 mm, za KM 100/100 | 6.906-133.0 | 02 | 1.003,98 |
| Mete sitnu prašinu na svim površinama, otporno na vlagu, za interijer i eksterijer, promjer 550 mm, za KM 150/500, KM 130/300 | 6.905-620.0 | 02 | 1.410,66 |
| promjer 600 mm, za KM 125/130, KM 105/110, KM 105/100 | 6.966-065.0 | 02 | 838,77 |
| promjer 650 mm, za KM 170/600 | 6.987-466.0 | 02 | 1.628,74 |
| Bočna metla tvrda | | | |
| Uklanjanje tvrdokornu prljavštinu u eksterijeru, otporna na vlagu, lagano abrazivna, promjer 420 mm, za KM 90/60, KM 85/50 R + W, KM 75/40 | 6.905-625.0 | 02 | 648,14 |
| promjer 450 mm, za KM 100/100 | 6.906-065.0 | 02 | 927,73 |
| promjer 600 mm, za KM 125/130, KM 105/110, KM 105/100 | 6.906-705.0 | 02 | 1.156,49 |
| promjer 550 mm, za KM 150/500, KM 130/300 | 6.905-773.0 | 02 | 1.003,98 |
| promjer 650 mm, za KM 170/600 | 6.987-468.0 | 02 | 1.933,75 |

Neobvezujuća preporučena prodajna cijena bez PDV-a.

KÄRCHER FLEET: DAJEMO VAM UVID.

Profesionalno i napredno rješenje za upravljanje voznim parkom Kärcher Fleet daje vam u svako doba obuhvatan pregled vaših strojeva, podružnica i aktivnosti čišćenja. Kärcher Fleet čine procese čišćenja znatno transparentnijim i učinkovitijim. Rezultat toga su nesmetani radni procesi i atraktivna ušteda troškova.

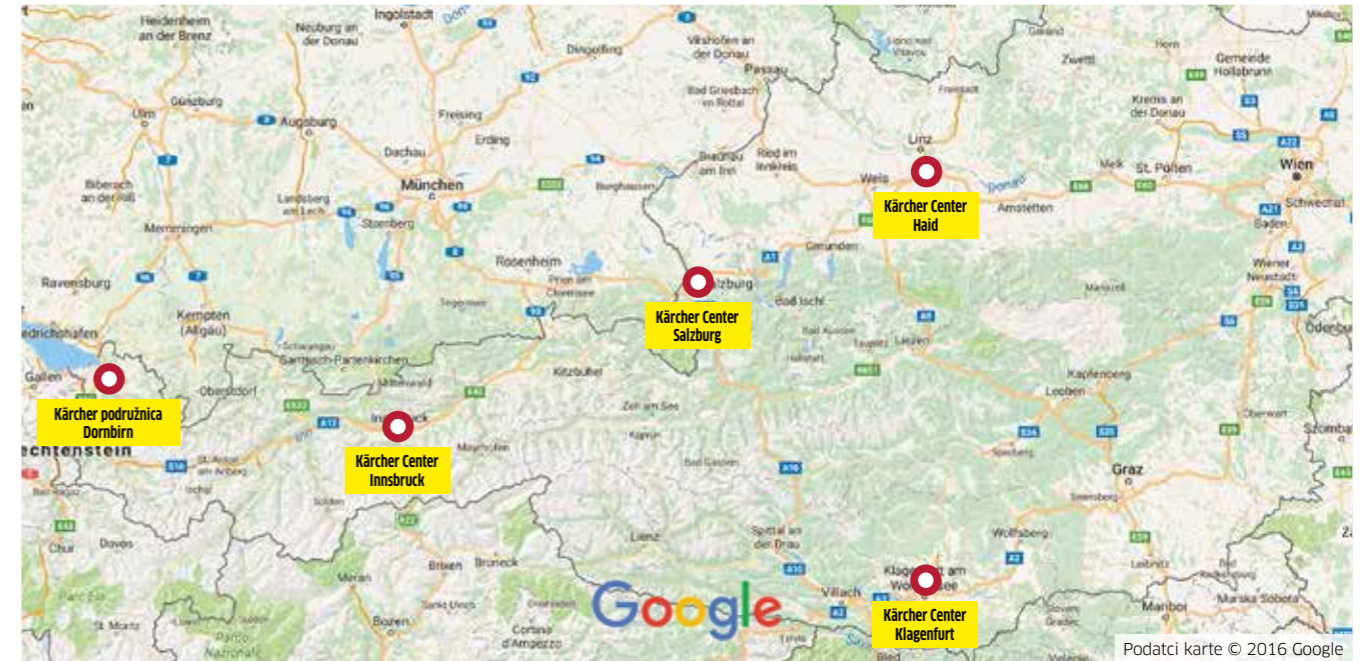

Radite na svojem uspjehu. Dajemo vam uvid u to.

Kärcher Fleet je inovativno profesionalno upravljanje voznim parkom od strane svjetskog tržišnog lidera za tehnologiju čišćenja. Ovo jedinstveno, cjelovito i napredno rješenje razvijeno je u suradnji s vodećim čistačima zgrada. Kärcher Fleet daje raznim davateljima usluga čišćenja relevantne informacije za potpuni pregled strojeva i aktivnosti. Na temelju toga moguće je ubrzati optimizaciju procesa i postići veću učinkovitost pri ispunjavanju različitih zadaća čišćenja.

Vozni park

Princip i korisnost Kärcher Fleet počiva na podacima o stroju koji se obrađuju u smislene informacije. Tim je informacijama moguće pristupiti putem modernog, internetskog portala. Upravitelji voznog parka, ovisno o branši, mogu odabrati različite verzije portala. Na taj način Kärcher Fleet pruža za odgovarajući tip voznog parka relevantne, konkretne i aktualne informacije.

Strukture, mjesta primjene, davatelji usluga i nadležne osobe unutar voznog parka kao i kriteriji mjerenja prikazuju se specifično za branšu i vezano za tvrtku. Na taj se način može znatno povećati pouzdanost procesa čišćenja. Zahvaljujući boljoj koordinaciji strojeva, zaštiti od zlouporabe i krađe kao i većoj raspoloživosti strojeva je Kärcher Fleet važna razlikovna značajka svake branše.

1 Veća rentabilnost

Princip Kärcher Fleet počiva na podacima o stroju koji se obrađuju u smislene informacije. Zahvaljujući opcionalnom preventivnom servisu vrijeme zastoja znatno je skraćeno. Strojevi se mogu učinkovite koristiti i raspoloživi su kad ih trebamo. Optimizira se koordinacija transporta i uporabe na različitim mjestima te se na taj način šteti vrijeme i resursi.

2 Jednostavno planiranje i upravljanje

Operateri voznog parka stalno mogu provjeriti status voznog parka i vidjeti koriste li se strojevi besprijekorno i prema planu, pridržava li se vrijeme čišćenja, jesu li potrebna održavanja ili popravci i još puno toga. Detaljne informacije dostupne su samo jednim klikom na pregled. Kärcher Fleet prenosi podatke u gotovo stvarnom vremenu zbog čega je moguće praktički neposredno izvršiti optimiziranje korištenja voznog parka ili eventualne korekcije.

3 Potpuna dokumentacija

Kärcher Fleet omogućuje izradu izvještaja u svako doba zahvaljujući automatskom spremanju i arhiviranju podataka o stroju te informacija o voznom parku. Klikom miša se izradeni izvještaji mogu prikazati, izvesti ili ispisati. Stoga je moguće u svako doba dobiti dokaz o pruženoj usluzi.

4 Odmah spreman za uporabu - bez instalacije

Kärcher Fleet daje operaterima voznog parka u svako doba obuhvatan pregled svih strojeva u voznom parku. To vrijedi s ograničenjima i za strojeve drugih proizvođača. Za pristup internetskom portalu Kärcher Fleet potrebna je samo internetska veza. Telematska kutija šalje sve informacije sigurno kriptirane i u modernim standardima prijenosa na diljem svijeta dostupan Server-Cloud. Putem ovog Cloud-a autorizirani korisnici mogu jednostavno pristupiti svim relevantnim podacima i analizama. Jednostavnije zaista ne ide!



PROGRAMIRANI ZA SJAJ.

Kärcher strojevi za ribanje i usisavanje predstavljaju neophodne radne uređaje za profesionalne servise za čišćenje. Idealni su za savršeno čišćenje i njegu čvrstih te elastičnih površina. Od osnovnog čišćenja preko njege sve do poliranja. Savršeni na površini kao i na rubovima. Rezultat toga su uvijek savršeno očišćeni i njegovani podovi, higijenski čisti i sjajni.



Sadržaj Strojevi za ribanje/strojevi za ribanje i usisavanje

| | | | |
|---|--------------|--------------------------------------|--------------|
| Strojevi za ribanje i usisavanje sa sjedalom | Stranica 286 | Uređaji za čišćenje stubišta | Stranica 313 |
| Step-on strojevi za ribanje i usisavanje | Stranica 297 | Sredstva za čišćenje pokretnih stuba | Stranica 314 |
| Ručno upravljani strojevi za ribanje i usisavanje | Stranica 300 | Strojevi za poliranje | Stranica 314 |
| Kompaktni strojevi za ribanje i usisavanje | Stranica 310 | Pribor | Stranica 316 |
| Strojevi za ribanje i usisavanje | Stranica 312 | Jastučići | Stranica 318 |
| Strojevi s jednim diskom | Stranica 312 | | |



BD 30/4 C Bp Pack

Vrlo kompaktan i iznimno okretan stroj za ribanje i usisavanje s litij-ionskom akumulatorskom baterijom za čišćenje malih i skrivenih površina koje se inače čisto ručno. Posebno prikladan za svakodnevno čišćenje: pod je odmah suh i spreman za hodanje.

BDS 43/150 C Classic

Robustan i dugotrajan stroj s jednim diskom jednostavan je za rukovanje, raznolik u primjeni i atraktivan svojim omjerom cijene i učinka.

BR 45/22 C Bp Pack

Lagan, kompatibilan i vrlo okretan: akumulatorski stroj za ribanje i usisavanje velike radne širine i duga vijeka rada. S rotirajućom glavom s valjkastim četkama.

Evo kako ćete ispravno pročitati nazive uređaja:

| Vrsta uređaja | Radna širina | Volumen/broj okretaja | Izvedba i oprema | Varijante opreme |
|---|--|--|---|---|
| Primjer: BR | 35 | 12 | C | |
| B = Korpus uređaja bez glave s četkom odnosno različite radne širine za odabir | U nazivu uređaja s kombinacijom brojeva 1. broj znači radnu širinu (u centimetrima). | Kod strojeva za ribanje 2. broj znači volumen spremnika svježe/prijave vode (u litrama). Kod strojeva za ribanje i poliranje 2. broj znači broj okretaja (okr/min). | C = Compact, uređaji bez voznog pogona (trakcija) W = Walk-behind, uređaji s voznim pogonom (trakcija) R = Ride-on, uređaji sa sjedalom RS = Ride-on/Step-on, uređaji za stajanje I = industrija | Bp = na baterijski pogon Ep = na mrežni pogon (s kablskim priključkom) Bc = na baterijski pogon (uklj. punjač) Pack = Package (baterija i punjač dio su isporuke) Esc = za čišćenje pokretnih stuba FACT = 3 unaprijed namještena programa za čišćenje Dose = doziranje sredstva za čišćenje |
| BR = Stroj za ribanje i usisavanje s valjkom | | | | |
| BD = Stroj za ribanje i usisavanje s diskom | | | | |
| BRS = Stroj za ribanje s valjkom | | | | |
| BDS = Stroj za ribanje s diskom | | | | |
| BDP = Stroj za poliranje s diskom | | | | |
| | | | Kratice za glave s četkama: R = glava s valjkom D = glava s diskom S = kvadratna glava za čišćenje s kružno vibrirajućim gibanjem O = glava s orbitalnim diskom s rotirajućim i oscilirajućim gibanjem | |

KOJI JE STROJ ZA RIBANJE I USISAVANJE PRAVI?



Stroj za ribanje i usisavanje sa sjedalom

Površina za čišćenje:
1.200 do 30.000 m²

Objekti za čišćenje

Velike površine gotovo bez premještanja, npr. skladišta, proizvodne hale, trgovački centri, garaže, sajmovi, zračne luke



Svojstva:

- Visok površinski učinak
- Dugotrajan rad do 6 sati
- Visok stupanj ugodnosti rukovanja za rad bez umaranja

Pribor za posebne primjene:

- Zaštitni pokrov
- Rotacijsko svjetlo
- Bočna metla
- Doziranje sredstva za čišćenje Dose

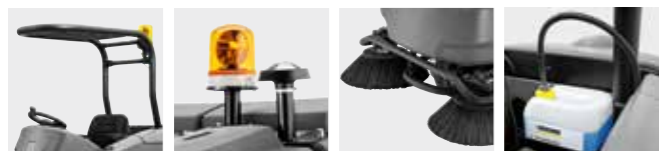

Ručno upravljani strojevi za ribanje i usisavanje

Površina za čišćenje:
400 do 5.000 m²

Objekti za čišćenje

Površine srednje veličine s malo ili nimalo premještanja, npr. maloprodaja, sportske dvorane, hodnici i prolazi, obrazovne ustanove, bazeni, ulazni prostori



Svojstva:

- Dobra kontrola rezultata
- Visok stupanj sigurnosti zbog jednostavnog manipuliranja
- Dugotrajan rad do 5,5 sati

Pribor za posebne primjene:

- Komplet Home-Base „Box“
- Usisno crijevo
- Usisavanje raspršivanjem
- Klimatski neutralno čišćenje



Kompaktan stroj za ribanje i usisavanje

Površina za čišćenje:
200 do 1.000 m²

Objekti za čišćenje

Male površine s povećanim premještanjem, npr. bistro, butik, benzinska postaja, prodajno-izložbeni prostor, wellness, ordinacija, kuhinja, pekara



Svojstva:

- Velika okretnost
- Mobilnost (transport)
- Mala težina
- Dugotrajan rad do 3 sati

Pribor za posebne primjene:

- Komplet Home-Base „Mopp“
- Stanica za doziranje sredstva za čišćenje DS 3
- Crijevo za punjenje
- Čišćenje tepiha



ODABIR GLAVE S ČETKAMA

Glava s četkom s tehnikom diskova

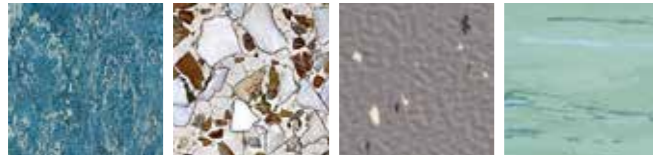
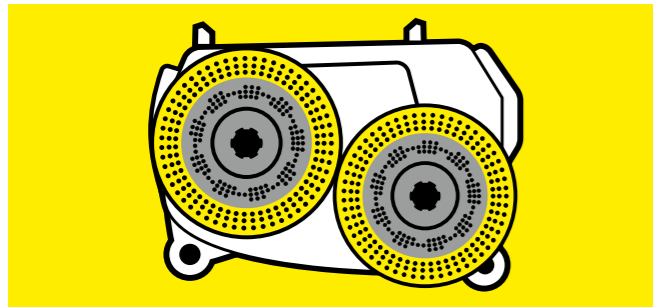

- Posebno za nestrukturirane podne obloge
- Optimalno za osjetljive podove
- Malo habanje četke
- Posebno tih rad

Glava s četkom s tehnikom valjaka

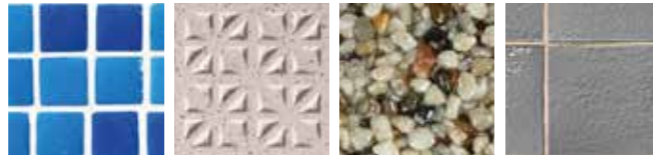
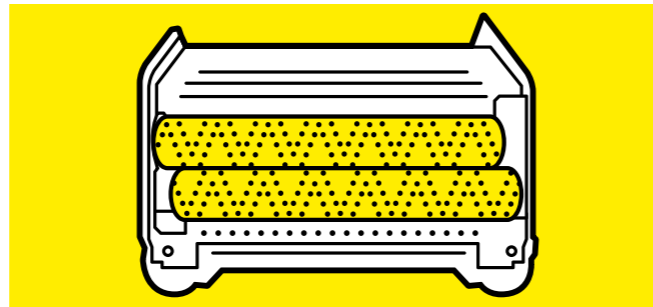

- Posebno za strukturirane podne obloge
- Velika pritiska sila
- Za jako nečiste površine
- Funkcija metenja
- Efekt samočišćenja valjaka
- Dobro čišćenje kutova

ODABIR USISNE KONZOLE

Ravna usisna konzola

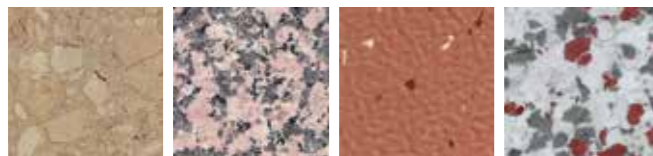

- Posebno za podne obloge bez fuga
- Jednostavno namještanje
- Dovoljno za brojne podne obloge

Savijena / V usisna konzola



- Posebno za podne obloge s fugama
- Optimalno sušenje fuga
- Poboľšan prihvat krupne prljavštine (V oblik)

PRAVI PRIBOR ZA SVAKU PRIMJENU

| | Tehnika valjaka R | | | Tehnika-diskova D | Tehnika diskova D / O | | Osciliranje | Preporuka sredstva za čišćenje |
|--|---------------------------------------|--|------------------------|--|---|--------------------------|-------------|---|
| | | | | | | | | |
| | Četka s valjcima Strukturirane obloge | Jastučić s valjcima Nestrukturirane obloge | Valjak od mikrovlakana | Četka s diskovima Strukturirane obloge | Jastučić s diskovima Nestrukturirane obloge | Jastučić od mikrovlakana | Jastučić | |
| Generalno čišćenje | | | | | | | | |
| Elastične podne obloge | | | | | | | | |
| PVC, linoleum, kaučuk, PUR | ■ | ■ | | ■ | ■ | | | RM 752 ¹⁾ /754 |
| Podovi od prirodnog kamena (granit, mramor, škriljevac ...) | | | | | | | | |
| Mat | ■ | ■ | | ■ | ■ | | | RM 752 ¹⁾ /754/751 ³⁾ |
| Sjajno | ■ | ■ | | ■ | ■ | | | RM 754/751 ³⁾ |
| Podovi od umjetnog kamena (pločice, beton, umjetni kamen...) | | | | | | | | |
| Mat | ■ | ■ | | ■ | ■ | | | RM 752 ¹⁾ /754/751 ³⁾ |
| Sjajno | ■ | ■ | | ■ | ■ | | | RM 754/751 ³⁾ |
| Pločice od finog kamena | | | □ | | □ | □ | | RM 752 |
| Premazi od umjetne smole | | | | | | | | |
| PUR, epoksidna smola, kameni tepih | ■ | ■ | | ■ | ■ | | | RM 752/751 ³⁾ |
| Saniranje zaštitnog filma | | | | | | | | |
| Premazi | | ■ | | | ■ | | ■ | RM 756 |
| Svakodnevno čišćenje | | | | | | | | |
| Elastične podne obloge | | | | | | | | |
| PVC, linoleum, kaučuk, PUR | ■ | ■ | | ■ | ■ | | ■ | RM 756 |
| Podovi od prirodnog kamena (granit, mramor, škriljevac ...) | | | | | | | | |
| Mat | ■ | ■ | | ■ | ■ | | ■ | RM 756 |
| Sjajno | ■ | ■ | | ■ | ■ | | ■ | RM 755 |
| Podovi od umjetnog kamena (pločice, beton, umjetni kamen...) | | | | | | | | |
| Mat | ■ | ■ | | ■ | ■ | | ■ | RM 756 |
| Sjajno | ■ | ■ | | ■ | ■ | | ■ | RM 755 |
| Pločice od finog kamena | | | □ | | □ | □ | | RM 753 |
| Premazi od umjetne smole | | | | | | | | |
| PUR, epoksidna smola, kameni tepih | ■ | ■ | | ■ | ■ | | ■ | RM 69 |
| Sustav za dijamantno čišćenje (podovi od prirodnog kamena, podovi od umjetnog kamena, premazi od umjetne smole) | | | | | | | | |
| Generalno čišćenje | | | | | ◇ | ◇ | | RM 756 |
| Svakodnevno čišćenje | | | | | ◇ | ◇ | | RM 755 |
| Poliranje | | | | | | | | |
| Elastične podne obloge | | | | | | | | |
| PVC, linoleum, kaučuk, PUR | □ | ■ | | □ | ■ | | | RM 748 |
| Podovi od prirodnog kamena (granit, mramor, škriljevac ...) | | | | | | | | |
| Sjajno | □ | ■ | | □ | ■ | | | RM 748/746 |
| Podovi od umjetnog kamena (pločice, beton, umjetni kamen...) | | | | | | | | |
| Sjajno | □ | ■ | | □ | ■ | | | RM 748 |
| Premazi od umjetne smole | | | | | | | | |
| PUR, epoksidna smola, kameni tepih | □ | ■ | | □ | ■ | | | RM 748 |
| Kristaliziranje | | | | | | | | |
| Podne obloge s vapnencom (mramor, terrazzo, umjetni kamen ...) | ■ | | | | ◆ | | | RM 749/775 ⁴⁾ |
| Boje jastučića i četki | | | | | | | | |
| □ Bijela ■ Bež ■ Prirodna ■ Žuta □ Melamin, siva ■ Zelena ■ Crvena ■ Crna □ Plava/bijela (mikrovlakna) ■ Narančasta ◇ ◆ Dijamant: bijela, žuta, zelena ■ Jastučić SPP, smeđa | | | | | | | | |
| ¹⁾ Ne kod površina osjetljivih na lužine (linoleum, kaučuk, polirani vapnenac ...). | | | | | | | | |
| ²⁾ Kod fuga i jako strukturiranih obloga. | | | | | | | | |
| ³⁾ Kod mineralnih nečistoća na oblogama osjetljivima na kiseline (cementna koprena, ostatci vapna ...). | | | | | | | | |
| ⁴⁾ Upotrebljava se samo s jastučastim diskovima. | | | | | | | | |

INDIVIDUALNA KONFIGURACIJA STROJA B 300 R I

1. Odaberite vrstu pogona: dizel ili ukapljeni plin (LPG)
2. Kompleti za nadogradnju



Radno svjetlo

U uvjetima slabog osvjetljenja nosi svjetlo u tamu te znatno povećava sigurnost korisnika i trećih osoba na radu.



Bočna četka za ribanje

Opcionalna bočna četka za ribanje može se postaviti s obje strane, ima opružno uležištenje radi sprječavanja sudara te povećava radnu širinu do 1655 milimetara.



Rukovanje

Lako upravljanje pomoću robusne ručice otporne na habanje omogućuje opušteno rukovanje strojem.



Prometna dozvola

B 300 R I ima dozvolu za prijevoz u javnom cestovnom prometu u skladu sa StVZO i stoga se bez razmišljanja može koristiti na javnim površinama.



| | B 300 R I D | B 300 R I LPG |
|---|-------------------------------------|-------------------------------------|
| Tehnički podaci | | |
| Teoretski površinski učinak | m ² /h 16550 | 16550 |
| Praktični površinski učinak | m ² /h 12400 | 12400 |
| Radna širina četkanja | mm 1045 | 1045 |
| Radna širina metenja sa 2 bočne metle | mm 1755 | 1755 |
| Radna širina mokrog ribanja sa 2 bočne četke za ribanje | mm 1655 | 1655 |
| Radna širina usisavanja | mm 1440 | 1440 |
| Spremnik svježe/prijave vode | l 300 / 300 | 300 / 300 |
| Spremnik za smeće | l 180 | 180 |
| Maks. brzina | km/h 12 | 12 |
| Maks. brzina čišćenja | km/h 10 | 10 |
| Protok vode (maks.) | l/min 12 | 12 |
| Broj okretaja četki | okr/min 460 | 460 |
| Pritisak četkanja (maks.) | kg 45 | 45 |
| Snaga motora | kW 25 | 39 |
| Težina | kg 1750 | 1745 |
| Dimenzije (D × Š × V) (bez nadstrešnice) | mm 2400 × 1540 × 1760 | 2400 × 1540 × 1760 |
| Dimenzije (D × Š × V) (uklj. zaštitni pokrov) | mm 2400 × 1540 × 2040 | 2400 × 1540 × 2040 |
| Napajanje uređaja | V 12 | 12 |
| Oprema | | |
| Valjkasta četka | <input checked="" type="checkbox"/> | <input checked="" type="checkbox"/> |
| Jedinica za metenje i usisavanje | <input checked="" type="checkbox"/> | <input checked="" type="checkbox"/> |
| Integrirani uređaj za metenje | <input checked="" type="checkbox"/> | <input checked="" type="checkbox"/> |
| Rotacijsko svjetlo | <input checked="" type="checkbox"/> | <input checked="" type="checkbox"/> |
| Bočno ogledalo | <input checked="" type="checkbox"/> | <input checked="" type="checkbox"/> |
| Radno svjetlo | <input checked="" type="checkbox"/> | <input checked="" type="checkbox"/> |
| Usisna konzola | <input checked="" type="checkbox"/> | <input checked="" type="checkbox"/> |
| Automatsko podizanje glave četke i usisne konzole | <input checked="" type="checkbox"/> | <input checked="" type="checkbox"/> |
| Elektronički namjestiva sila pritiskanja | <input checked="" type="checkbox"/> | <input checked="" type="checkbox"/> |
| Dodatna oprema | | |
| Desna/lijeva bočna metla | <input type="checkbox"/> | <input type="checkbox"/> |
| Desna/lijeva bočna četka za ribanje | <input type="checkbox"/> | <input type="checkbox"/> |
| Zaštitni pokrov bez stakala | <input type="checkbox"/> | <input type="checkbox"/> |
| StVZO | <input type="checkbox"/> | <input type="checkbox"/> |
| Broj za narudžbu | 1.480-235.2 | 1.480-235.2 |

■ Sadržano u opsegu isporuke. □ Mogući izbor.

INDIVIDUALNA KONFIGURACIJA STROJA B 250 R



Glave valjka

Glave valjka (R) imaju prednosti kod čišćenja strukturiranih podova ili kod dubljih fuga, a glave diska (D) prije svega kod glatkih površina.

Radno svjetlo

U tamnim područjima, kao primjerice u garažama i logističkim centrima, radno svjetlo poboljšava vidljivost i stroj se može bolje uočiti.

Doziranje sredstva za čišćenje

Kod sustava za doziranje sredstva za čišćenje Dose, sredstvo za čišćenje se po potrebi dodaje svježoj vodi. Doziranje se može namjestiti od 0 do 3 posto.

Dodatna oprema

Osim toga tu je i brojna druga dodatna oprema kao što je treptavo svjetlo, reciklaža, usisavanje raspršivanje, zaštitni pokrov ili bočne metle, koji stroj čine još učinkovitijim.



| | B 250 R I | | | B 250 R | | |
|--|-------------------|--------------------|--------------------|--------------------|--------------------|--------------------|
| | R 120 | R 100 | D 100 | R 120 | R 100 | D 100 |
| + glava četke | | | | | | |
| Tehnički podaci | | | | | | |
| Radna širina četkanja | mm | 1200 | 1000 | 1000 | 1200 | 1000 |
| Radna širina usisavanja | mm | 1420 | 1060 | 1060 | 1420 | 1060 |
| Spremnik svježe/prijave vode | l | 250 / 250 | 250 / 250 | 250 / 250 | 250 / 250 | 250 / 250 |
| Teoretski površinski učinak | m ² /h | 9600 | 8000 | 8000 | 9600 | 8000 |
| Praktični površinski učinak | m ² /h | 7200 | 6000 | 6000 | 7200 | 6000 |
| Maks. protok vode | l/min | 8 | 8 | 8 | 8 | 8 |
| Broj okretaja četki | okr/min | 600-1200 | 600-1200 | 140 | 600-1200 | 600-1200 |
| Ulazna snaga uređaja | W | 6900 | 6900 | 6500 | 5200 | 4600 |
| Ulazna snaga traktorskog motora | W | 2000 | 2000 | 2000 | 1600 | 1600 |
| Težina (s baterijom) | kg | 1470 | 1450 | 1450 | 1270 | 1250 |
| Dimenzije (D × Š × V) (bez nadstrešnice) | mm | 2730 × 1260 × 1550 | 2730 × 1060 × 1550 | 2730 × 1060 × 1550 | 1900 × 1260 × 1550 | 1900 × 1060 × 1550 |
| Pritisak četkanja (maks.) | g/cm ² | 230 | 260 | 35 | 230 | 260 |
| Napajanje uređaja | V | 36 | 36 | 36 | 36 | 36 |
| Napajanje punjača | V / Hz | 230 / 50-60 | 230 / 50-60 | 230 / 50-60 | 230 / 50-60 | 230 / 50-60 |
| Spremnik za smeće | l | 60 + 24 | 60 + 20 | 60 | 24 | 20 |
| Oprema | | | | | | |
| Valjkasta četka | | ■ | ■ | - | ■ | ■ |
| Četka s diskom | | - | - | ■ | - | ■ |
| Integrirani uređaj za metenje | | ■ | ■ | - | ■ | - |
| Jedinica za metenje i usisavanje | | ■ | ■ | - | - | - |
| Auto-Fill (automatsko punjenje) | | ■ | ■ | ■ | ■ | ■ |
| FACT | | ■ | ■ | - | ■ | - |
| ecoefficiency-stupanj | | ■ | ■ | ■ | ■ | ■ |
| Dodatna kočnica | | ■ | ■ | ■ | ■ | ■ |
| Automatsko podizanje glave četke i usisne konzole | | ■ | ■ | ■ | ■ | ■ |
| Elektronički namjestiva sila pritiskanja | | ■ | ■ | ■ | ■ | ■ |
| Varijante opreme | | | | | | |
| Baterija, minimalno održavanje, 36 V / 630 Ah | | □ | □ | □ | □ | □ |
| Punjač (vanjski) | | □ | □ | □ | □ | □ |
| Usisna konzola, guma otporna na ulje (1160) | | □ | □ | □ | □ | □ |
| Usisna konzola, zakrivljena, guma otporna na ulje (1160) | | □ | □ | □ | □ | □ |
| Usisna konzola, guma otporna na ulje (1400) | | □ | □ | □ | □ | □ |
| Usisna konzola, zakrivljena, guma otporna na ulje (1400) | | □ | □ | □ | □ | □ |
| Dodatna oprema | | | | | | |
| Bočna metla | | □* | □* | □* | □ | - |
| Doziranje sredstva za čišćenje Dose | | □ | □ | □ | □ | □ |
| Usisavanje raspršivanjem | | □ | □ | □ | □ | □ |
| Zaštitni pokrov | | □ | □ | □ | □ | □ |
| Rotacijsko svjetlo | | □ | □ | □ | □ | □ |
| Radno svjetlo | | □ | □ | □ | □ | □ |
| Reciklaža | | □ | □ | □ | □ | □ |
| Broj za narudžbu | | 1.480-231.2 | 1.480-231.2 | 1.480-231.2 | 1.480-231.2 | 1.480-231.2 |

* potreban pribor. ■ Sadržano u opsegu isporuke. □ Mogući izbor.

INDIVIDUALNA KONFIGURACIJA STROJA B 200 R

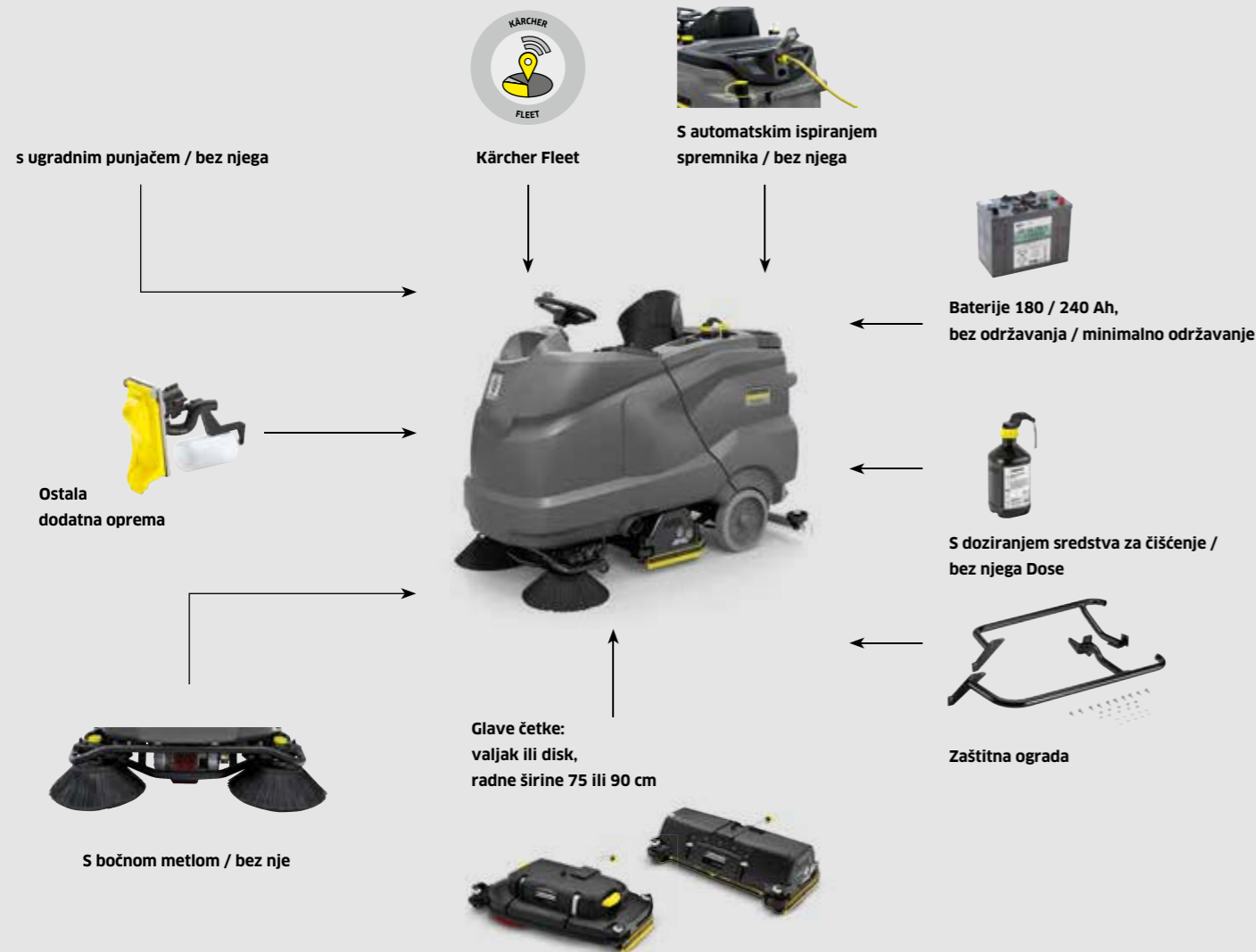

Ekstremno okretan
Kratka i uska konstrukcija osigurava veliku okretnost i agilnost stroja.



Sustav za doziranje sredstva za čišćenje
Sustav za doziranje sredstva za čišćenje Dose osigurava ravnomjerno i precizno doziranje količine sredstva za čišćenje.



Funkcija Auto-Fill
Sigurno automatsko punjenje spremnika za svježu vodu koje šteti vrijeme.



Zaštitna ograda
Robusna zaštitna ograda koja izvanzna učinkovito štiti glavu četke od oštećenja uslijed mehaničkih djelovanja.



| | B 200 R | | | | |
|---|-------------------|--------------------|--------------------|--------------------|--------------------|
| | R 90 | D 90 | R 75 | D 75 | |
| + glava četke | | | | | |
| Tehnički podaci | | | | | |
| Radna širina četkanja | mm | 900 | 900 | 750 | 750 |
| Radna širina usisavanja | mm | 1060 | 1060 | 940 | 940 |
| Volumen spremnika svježe/prijave vode | l | 200 / 200 | 200 / 200 | 200 / 200 | 200 / 200 |
| Površinski učinak teoretski / praktični | m ² /h | 5400 / 3800 | 5400 / 3800 | 4500 / 3200 | 4500 / 3200 |
| Maks. protok vode | l/min | 9 | 9 | 9 | 9 |
| Broj okretaja četki | okr/min | 600-1300 | 180 | 600-1300 | 180 |
| Ulazna snaga cijelog stroja (ecoefficiency mod) | W | 2800 (1680) | 2800 (1680) | 2800 (1680) | 2800 (1680) |
| Brzina vožnje i čišćenja | km/h | 6 | 6 | 6 | 6 |
| Težina (s baterijom) | kg | 475 (565) | 475 (565) | 475 (565) | 475 (565) |
| Dimenzije (D × Š × V) (bez nadstrešnice) | mm | 1860 × 910 × 1410 | 1860 × 910 × 1410 | 1860 × 910 × 1410 | 1860 × 910 × 1410 |
| Maks. pritisak četkanja | g/cm ² | 505 | 34 | 560 | 46 |
| Napajanje uređaja | V | 36 | 36 | 36 | 36 |
| Napajanje punjača | V / Hz | 100-240 / 50-60 | 100-240 / 50-60 | 100-240 / 50-60 | 100-240 / 50-60 |
| Spremnik za smeće | l | 9 | - | 7 | - |
| Oprema | | | | | |
| Valjkasta četka | | ■ | - | ■ | - |
| Četka s diskom | | - | ■ | - | ■ |
| Integrirani uređaj za metenje | | ■ | - | ■ | - |
| Pogon na sve kotače | | - | - | - | - |
| Auto-Fill (automatsko punjenje) | | □ | □ | □ | □ |
| FACT | | ■ | - | ■ | - |
| ecoefficiency-stupanj | | ■ | ■ | ■ | ■ |
| Automatsko podizanje glave četke i usisne konzole | | ■ | ■ | ■ | ■ |
| Elektronički namjestiva sila pritiskanja | | ■ | ■ | ■ | ■ |
| Sposobnost uspona dugotrajno / kratkotrajno | % | 10 / 15 | 10 / 15 | 10 / 15 | 10 / 15 |
| KIK (Kärcher Intelligent Key) | | ■ | ■ | ■ | ■ |
| Veliki zaslon u boji | | ■ | ■ | ■ | ■ |
| Ugradni punjač | | ■ | ■ | ■ | ■ |
| Varijante opreme | | | | | |
| Baterija, bez održavanja, 36 V / 180 Ah / 36 V / 240 Ah | | □ | □ | □ | □ |
| Usisna konzola, guma otporna na ulje (940 mm) | | - | - | □ | □ |
| Usisna konzola, zakrivljena, guma otporna na ulje (940 mm) | | - | - | □ | □ |
| Usisna konzola, guma otporna na ulje (1060 mm) | | □ | □ | - | - |
| Usisna konzola, zakrivljena, guma otporna na ulje (1060 mm) | | □ | □ | - | - |
| Dodatna oprema | | | | | |
| Bočna metla | | □ | - | □ | - |
| Doziranje sredstva za čišćenje Dose | | □ | □ | □ | □ |
| Usisavanje raspršivanjem | | □ | □ | □ | □ |
| Rotacijsko svjetlo | | □ | □ | □ | □ |
| Sustav automatskog / ručnog ispiranja | | □ / □ | □ / □ | □ / □ | □ / □ |
| Kärcher Fleet | | □ | □ | □ | □ |
| Zaštitna ograda | | □ | □ | □ | □ |
| Broj za narudžbu | | 1.246-200.2 | 1.246-200.2 | 1.246-200.2 | 1.246-200.2 |

■ Sadržano u opsegu isporuke. □ Mogući izbor.

INDIVIDUALNA KONFIGURACIJA STROJA B 150 R

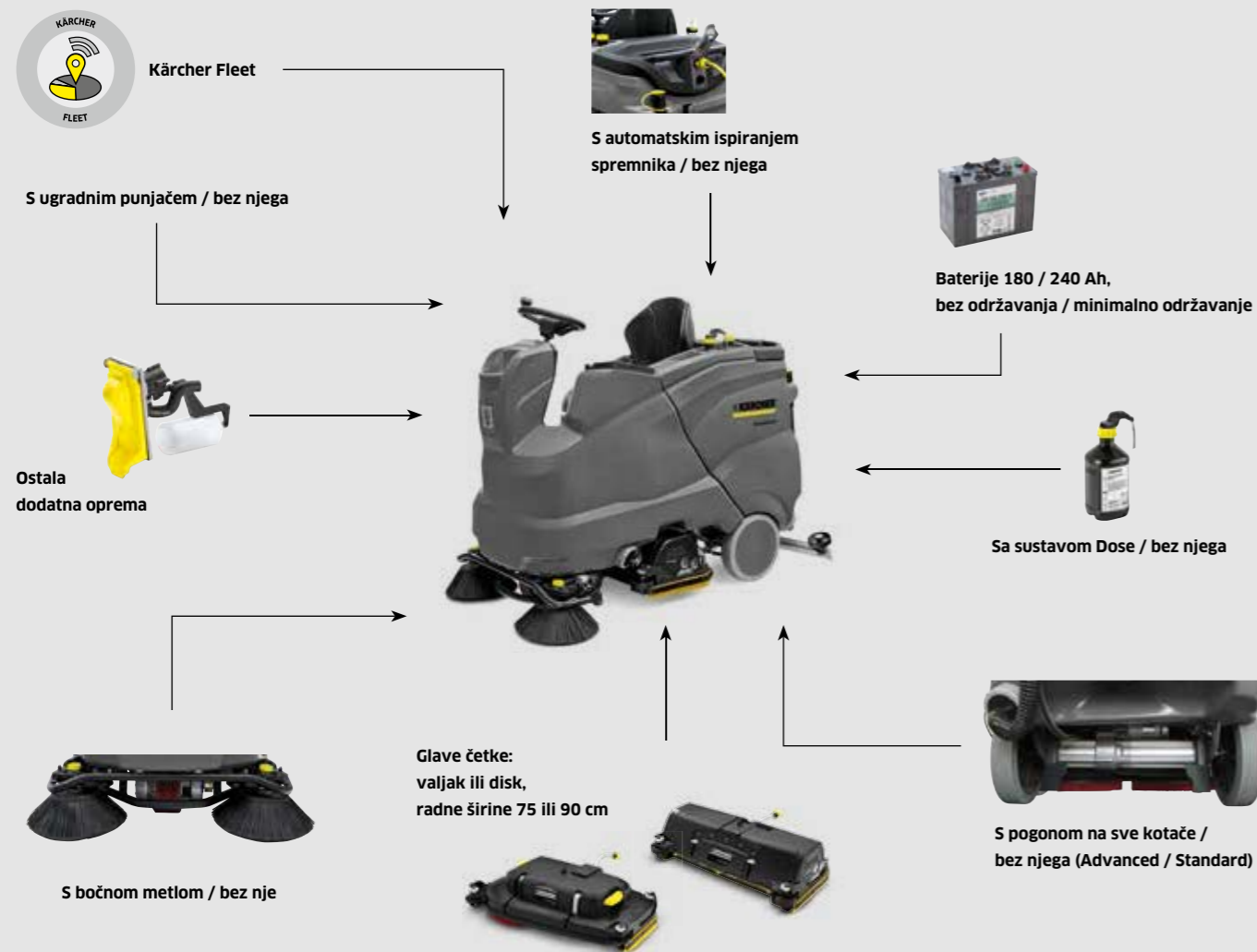

Ručno ispiranje spremnika
Ručnim ispiranjem spremnika možete isprati spremnik za prijavu vodu pomoću svježe vode u spremniku.



Auto-Fill (automatsko punjenje)
S automatskim sustavom za punjenje možete napuniti spremnik pomoću vanjskog crijeva s dosadašnjom spojkom za crijevo.



Automatsko ispiranje spremnika
Kod sustava automatskog ispiranja spremnika priključuje se crijevo za svježu vodu s dosadašnjom spojkom za crijevo.

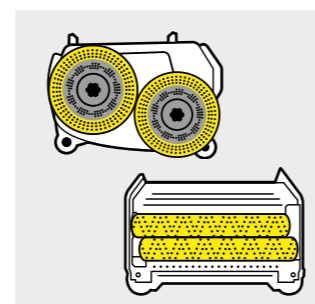

Glave četke
Ovisno o primjeni raspoložive su različite radne širine (75 i 90 cm). Sustav s valjkom ili diskom.

INDIVIDUALNA KONFIGURACIJA

Na raspolaganju su dva različita osnovna modela, Standard i Advanced. Izvedba Advanced prvenstveno se razlikuje pogonom na sve kotače za bolju trakciju i boljom opremom poput automatskog punjenja. Usto su tu 4 glave četke u 2 radne širine kao disk ili valjak. Osim toga možete se odlučiti i za drugu opremu poput različitih baterija ili usisnih konzola.

| | B 150 R Adv | | | | |
|---|--------------------|--------------------|--------------------|--------------------|-------------------|
| + glava četke | R 90 | D 90 | R 75 | D 75 | |
| Tehnički podaci | | | | | |
| Radna širina četkanja | mm | 900 | 900 | 750 | 750 |
| Radna širina usisavanja | mm | 1060 | 1060 | 940 | 940 |
| Volumen spremnika svježe/prijave vode | l | 150 / 150 | 150 / 150 | 150 / 150 | 150 / 150 |
| Površinski učinak teoretski / praktični | m ² /h | 9000 / 6000 | 9000 / 6000 | 7500 / 5000 | 7500 / 5000 |
| Maks. protok vode | l/min | 9 | 9 | 9 | 9 |
| Broj okretaja četki | okr/min | 600-1300 | 180 | 600-1300 | 180 |
| Ulazna snaga cijelog stroja (ecoefficiency mod) | W | 3240 (1950) | 3240 (1950) | 3240 (1950) | 3240 (1950) |
| Ulazna snaga traktijskog motora maks. | W | 2870 | 2870 | 2870 | 2870 |
| Brzina vožnje i čišćenja | km/h | 10 | 10 | 10 | 10 |
| Težina (s baterijom) | kg | 435-520 | 435-520 | 435-520 | 435-520 |
| Dimenzije (D × S × V) (bez nadstrešnice) | mm | 1790 × 910 × 1410 | 1790 × 910 × 1410 | 1790 × 800 × 1410 | 1790 × 800 × 1410 |
| Maks. pritisak četkanja | g/cm ² | 505 | 34 | 560 | 46 |
| Napajanje uređaja | V | 36 | 36 | 36 | 36 |
| Napajanje punjača | V / Hz | 100-240 / 50-60 | 100-240 / 50-60 | 100-240 / 50-60 | 100-240 / 50-60 |
| Spremnik za smeće | l | 9 | - | 7 | - |
| Oprema | | | | | |
| Valjkasta četka | ■ | - | ■ | - | |
| Četka s diskom | - | ■ | - | ■ | |
| Integrirani uređaj za metenje | ■ | - | ■ | - | |
| Pogon na sve kotače | ■ | ■ | ■ | ■ | |
| Auto-Fill (automatsko punjenje) | ■ | ■ | ■ | ■ | |
| FACT | ■ | - | ■ | - | |
| ecoefficiency-stupanj | ■ | ■ | ■ | ■ | |
| Automatsko podizanje glave četke i usisne konzole | ■ | ■ | ■ | ■ | |
| Elektronički namjestiva sila pritiskanja | ■ | ■ | ■ | ■ | |
| Sposobnost uspona dugotrajno / kratkotrajno | % | 15 / 18 | 15 / 18 | 15 / 18 | |
| KIK (Kärcher Intelligent Key) | ■ | ■ | ■ | ■ | |
| Veliki zaslon u boji | ■ | ■ | ■ | ■ | |
| Ugradni punjač | ■ | ■ | ■ | ■ | |
| Varijante opreme | | | | | |
| Baterija, bez održavanja, 36 V / 180 Ah / 36 V / 240 Ah | □ | □ | □ | □ | |
| Usisna konzola, guma otporna na ulje (940 mm) | - | - | □ | □ | |
| Usisna konzola, zakrivljena, guma otporna na ulje (940 mm) | - | - | □ | □ | |
| Usisna konzola, guma otporna na ulje (1060 mm) | □ | □ | - | - | |
| Usisna konzola, zakrivljena, guma otporna na ulje (1060 mm) | □ | □ | - | - | |
| Dodatna oprema | | | | | |
| Bočna metla | □ | - | □ | - | |
| Doziranje sredstva za čišćenje Dose | □ | □ | □ | □ | |
| Usisavanje raspršivanjem | □ | □ | □ | □ | |
| Rotacijsko svjetlo | □ | □ | □ | □ | |
| Sustav automatskog / ručnog ispiranja | □ / □ | □ / □ | □ / □ | □ / □ | |
| Kärcher Fleet | □ | □ | □ | □ | |
| Broj za narudžbu | 1.246-020.2 | 1.246-020.2 | 1.246-020.2 | 1.246-020.2 | |

■ Sadržano u opsegu isporuke. □ Mogući izbor.



| | | B 150 R | | | |
|---|-------------------|--------------------|--------------------|--------------------|--------------------|
| + glava četke | | R 90 | D 90 | R 75 | D 75 |
| Tehnički podaci | | | | | |
| Radna širina četkanja | mm | 900 | 900 | 750 | 750 |
| Radna širina usisavanja | mm | 1060 | 1060 | 940 | 940 |
| Volumen spremnika svježe/priljave vode | l | 150 / 150 | 150 / 150 | 150 / 150 | 150 / 150 |
| Površinski učinak teoretski / praktični | m ² /h | 5400 / 3800 | 5400 / 3800 | 4500 / 3200 | 4500 / 3200 |
| Maks. protok vode | l/min | 9 | 9 | 9 | 9 |
| Broj okretaja četki | okr/min | 600-1300 | 180 | 600-1300 | 180 |
| Ulazna snaga cijelog stroja (ecoefficiency mod) | W | 2800 (1680) | 2800 (1680) | 2800 (1680) | 2800 (1680) |
| Ulazna snaga traktorskog motora maks. | W | 2500 | 2500 | 2500 | 2500 |
| Brzina vožnje i čišćenja | km/h | 6 | 6 | 6 | 6 |
| Težina (s baterijom) | kg | 435-520 | 435-520 | 435-520 | 435-520 |
| Dimenzije (D × Š × V) (bez nadstrešnice) | mm | 1790 × 910 × 1410 | 1790 × 910 × 1410 | 1790 × 800 × 1410 | 1790 × 800 × 1410 |
| Maks. pritisak četkanja | g/cm ² | 505 | 34 | 560 | 46 |
| Napajanje uređaja | V | 36 | 36 | 36 | 36 |
| Napajanje punjača | V / Hz | 100-240 / 50-60 | 100-240 / 50-60 | 100-240 / 50-60 | 100-240 / 50-60 |
| Spremnik za smeće | l | 9 | - | 7 | - |
| Oprema | | | | | |
| Valjkasta četka | | ■ | - | ■ | - |
| Četka s diskom | | - | ■ | - | ■ |
| Integrirani uređaj za metenje | | ■ | - | ■ | - |
| Pogon na sve kotače | | - | - | - | - |
| Auto-Fill (automatsko punjenje) | | □ | □ | □ | □ |
| FACT | | ■ | - | ■ | - |
| eco!efficiency-stupanj | | ■ | ■ | ■ | ■ |
| Automatsko podizanje glave četke i usisne konzole | | ■ | ■ | ■ | ■ |
| Elektronički namjestiva sila pritiskanja | | ■ | ■ | ■ | ■ |
| Sposobnost uspona dugotrajno / kratkotrajno | % | 10 / 15 | 10 / 15 | 10 / 15 | 10 / 15 |
| KIK (Kärcher Intelligent Key) | | ■ | ■ | ■ | ■ |
| Veliki zaslon u boji | | ■ | ■ | ■ | ■ |
| Ugradni punjač | | ■ | ■ | ■ | ■ |
| Varijante opreme | | | | | |
| Baterija, bez održavanja, 36 V / 180 Ah / 36 V / 240 Ah | | □ | □ | □ | □ |
| Usisna konzola, guma otporna na ulje (940 mm) | | - | - | □ | □ |
| Usisna konzola, zakrivljena, guma otporna na ulje (940 mm) | | - | - | □ | □ |
| Usisna konzola, guma otporna na ulje (1060 mm) | | □ | □ | - | - |
| Usisna konzola, zakrivljena, guma otporna na ulje (1060 mm) | | □ | □ | - | - |
| Dodatna oprema | | | | | |
| Bočna metla | | □ | - | □ | - |
| Doziranje sredstva za čišćenje Dose | | □ | □ | □ | □ |
| Usisavanje raspršivanjem | | □ | □ | □ | □ |
| Rotacijsko svjetlo | | □ | □ | □ | □ |
| Sustav automatskog / ručnog ispiranja | | □ / □ | □ / □ | □ / □ | □ / □ |
| Kärcher Fleet | | □ | □ | □ | □ |
| Broj za narudžbu | | 1.246-020.2 | 1.246-020.2 | 1.246-020.2 | 1.246-020.2 |

■ Sadržano u opsegu isporuke. □ Mogući izbor.

150 LITARSKA KLASA



B 150 R Bp Pack D 75



B 150 R Bp Pack Dose R 90

Tehnički podaci

| | | | |
|--|-------------------|-----------|-----------|
| Radna širina četkanja | mm | 750 | 900 |
| Radna širina usisavanja | mm | 940 | 1060 |
| Teoretski površinski učinak | m ² /h | 4500 | 5400 |
| Volumen spremnika svježe / priljave vode | l | 150 / 150 | 150 / 150 |
| Broj okretaja | okr/min | 180 | 600-1300 |

Oprema

| | | |
|-------------------------------------|--|--|
| Usisna konzola | 940 mm, zakrivljena | 1060 mm, zakrivljena |
| Baterija | Mokra, minimalno održavanje, 36 V / 180 Ah | Mokra, minimalno održavanje, 36 V / 240 Ah |
| Auto-Fill-In (automatsko punjenje) | Ne | Da |
| Sustav čišćenja spremnika | Ne | Da |
| Doziranje sredstva za čišćenje DOSE | Ne | Da |
| Broj za narudžbu | 0.300-113.0 | 9.502-337.0 |
| Cijena | 149.518,79 | 164.014,36 |

Neobavezujuća preporučena prodajna cijena bez PDV-a.



B 150 R Bp Pack Dose D 90



B 150 R Bp Pack Dose R 90 + bočna metla

Tehnički podaci

| | | | |
|--|-------------------|-----------|-----------|
| Radna širina četkanja | mm | 900 | 900 |
| Radna širina usisavanja | mm | 1060 | 1060 |
| Teoretski površinski učinak | m ² /h | 5400 | 9000 |
| Volumen spremnika svježe / priljave vode | l | 150 / 150 | 150 / 150 |
| Broj okretaja | okr/min | 180 | 600-1300 |

Oprema

| | | |
|---------------------------------------|------------------------------------|--|
| Usisna konzola | 1060 mm, zakrivljena | 1060 mm, zakrivljena |
| Baterija | Gel, bez održavanja, 36 V / 240 Ah | Mokra, minimalno održavanje, 36 V / 240 Ah |
| Auto-Fill-In (automatsko punjenje) | Da | Da |
| Sustav čišćenja spremnika | Da | Da |
| Doziranje sredstva za čišćenje DOSE | Da | Da |
| Pogon na sve kotače uklj. bočnu metlu | - | Da |
| Broj za narudžbu | 0.300-125.0 | 9.502-338.0 |
| Cijena | 174.570,56 | 197.739,76 |

Neobavezujuća preporučena prodajna cijena bez PDV-a.

90 LITARSKA KLASA

B 90 R Adv Dose Bp Pack
B 90 R Adv Dose Bp
B 90 R Adv Bp Pack
B 90 R Adv Bp
B 90 R Classic Bp Pack
B 90 R Classic Bp

Tehnički podaci

| | | | | |
|-------------------------------|--------|-------------------|-------------------|-------------------|
| Radna širina četkanja | mm | 550-750 | 550-750 | 550-750 |
| Radna širina usisavanja | mm | 850-940 | 850-940 | 850-940 |
| Spremnik svježe/priljave vode | l | 90 / 90 | 90 / 90 | 90 / 90 |
| Baterija | V / Ah | 24 / 170 24 / - | 24 / 170 24 / - | 24 / 170 24 / - |
| Punjač | V / Hz | 230 / 50-60 - | 230 / 50-60 - | 230 / 50-60 - |
| Dimenzije (D x Š x V) | mm | 1450 x 800 x 1200 | 1450 x 800 x 1200 | 1450 x 800 x 1200 |
| Težina | kg | 275 152 | 273 150 | 272 149 |

Oprema

| | | | |
|---------------------------------|----------------------------------|----------------------------------|----------------------------------|
| Vozni pogon | ■ | ■ | ■ |
| Automatsko zaustavljanje vode | ■ | ■ | ■ |
| Varijabilni pritisak | ■ | ■ | - |
| Dose | ■ | - | - |
| FACT | ■ | ■ | - |
| Baterija i ugradni punjač uklj. | ■ - | ■ - | ■ - |
| Broj za narudžbu | 1.161-311.0 1.161-310.0 | 1.161-309.0 1.161-308.0 | 1.161-307.0 1.161-306.0 |
| Cijena | 84.691,60 60.040,30 | 78.415,35 58.906,03 | 76.373,68 52.856,63 |

■ Sadržano u opsegu isporuke. Neobavezujuća preporučena prodajna cijena bez PDV-a.

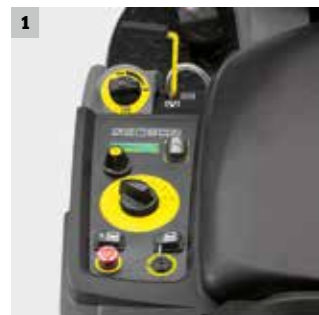

1 Stroj po mjeri

- Raspoložive su različite varijante opreme. Od povoljnog modela Classic do potpuno opremljenog modela Dose.
- Ovisno o željama raspoložive su 3 radne širine te zakrivljena ili ravna usisna konzola.

2 Različite tehnike ribanja

- Modeli s diskom, prije svega kada je riječ o glatkim podovima.
- Valjaste četke nude brojne prednosti kod strukturiranih podova ili jako tvrdokorne nečistoće. Osim toga ribaju i metu u jednom radnom koraku.

3 Sa ili bez Dose

- Kod automatskog doziranja sredstva za čišćenje Dose, sredstvo za čišćenje se dodaje svježoj vodi i to po potrebi do 3 posto.
- U spremniku je samo svježa voda. To štedi vrijeme i troškove.

4 Radna širina po izboru

- Prema potrebi su raspoložive 3 radne širine: 55, 65 i 75 centimetara.
- To stroj za čišćenje čini još ekonomičnijim – čak i na velikim površinama.
- Glava četke, usisna konzola i bočne metle se automatski spuštaju.
- Moguće je namjestiti više različitih načina rada.
- Jednostavan za rukovanje.

INDIVIDUALNA KONFIGURACIJA STROJA B 95 RS

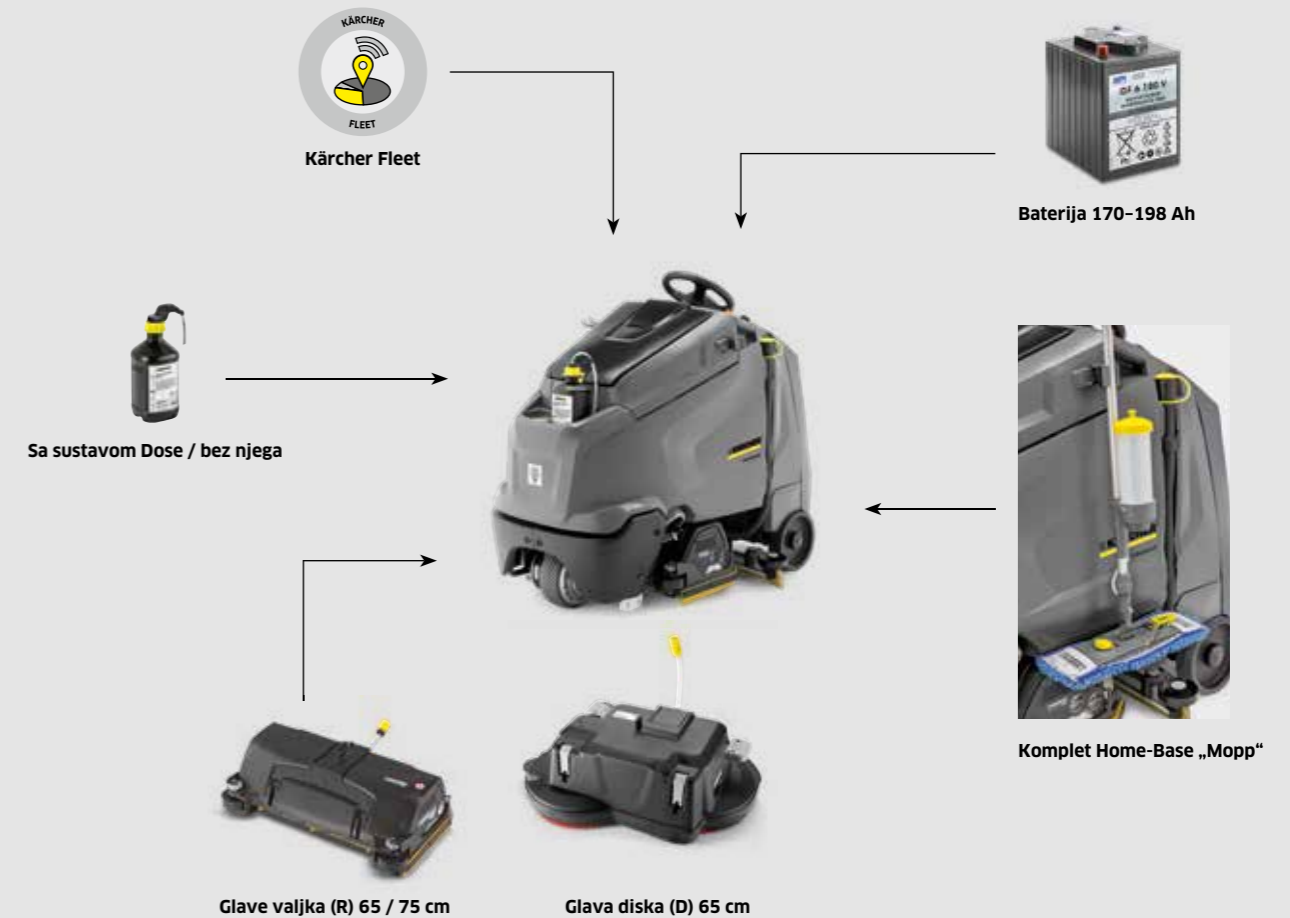

Zaštita turbine

U poklopcu priljave vode je ugrađen lako dostupan fini filtar koji štiti turbinu. To produljuje životni vijek uređaja.



Home-Base-Kit

Zahvaljujući Kärcher Home-Base-Kitu moguće je nošenje potrepština i na jednom ovako kompaktnom stroju kao što je B 95 RS. Tako bez problema možete ponijeti boce, vrećice, krpe pa čak i mop.



Dobra okretnost

Budući da je stajajući položaj operatera optimalan na stroju, uređaj je unatoč volumenu spremnika od 95 litara ukupno jako kratak – i stoga iznimno okretan. Najbolji uvjeti za dobru pokrivenost površine čak i u prostorima s mnogo kutova.



Disk ili valjak

B 95 RS je raspoloživ s tehnologijom diskova (za glatke podove) ili s tehnologijom valjaka (za strukturirane podove, tvrdokornu priljavštinu). Glave valjaka su dodatno opremljene funkcijom metenja i dostupne su u 2 radne širine.

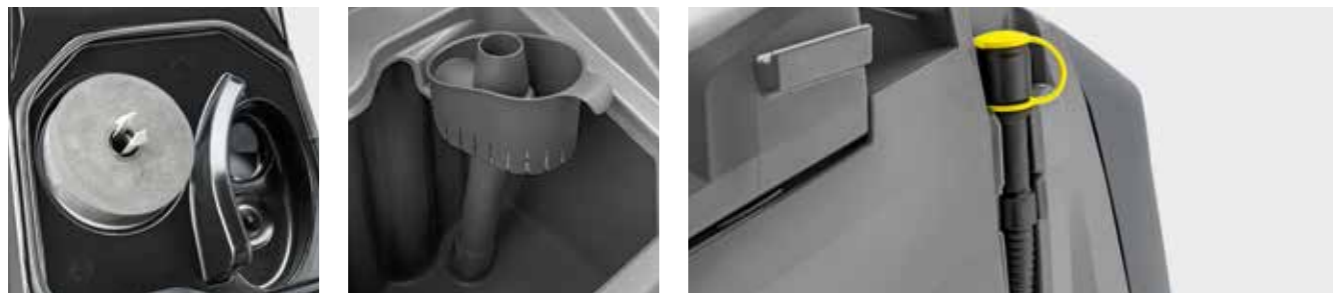

| | | B 95 RS | | |
|--|-------------------|-------------------|-------------------|-------------------|
| + glava četke | | R 75 | R 65 | D 65 R |
| Tehnički podaci | | | | |
| Radna širina četkanja | mm | 750 | 650 | 650 |
| Radna širina usisavanja | mm | 940 | 940 | 940 |
| Teoretski površinski učinak | m ² /h | 3000 | 2600 | 2600 |
| Volumen spremnika svježe/prijave vode | l | 95 / 95 | 95 / 95 | 95 / 95 |
| Maks. protok vode | l/min | 8 | 8 | 8 |
| Maks. broj okretaja | okr/min | 600-1300 | 600-1300 | 180 |
| Ulazna snaga uređaja | W | 1800 | 1800 | 1800 |
| Ulazna snaga traktorskog motora | W | 600 | 600 | 600 |
| Težina (bez baterije) | kg | 207 | 206 | 210 |
| Težina (s baterijom) | kg | 331 | 330 | 334 |
| Dimenzije (D x Š x V) | mm | 1425 x 765 x 1270 | 1425 x 765 x 1270 | 1425 x 765 x 1270 |
| Doziranje sredstva za čišćenje* | % | 0-3 | 0-3 | 0-3 |
| Maks. pritisak četkanja | g/cm ² | 193 | 215 | 24 |
| Napajanje uređaja | V | 24 | 24 | 24 |
| Napajanje punjača | V / Hz | 230 / 50-60 | 230 / 50-60 | 230 / 50-60 |
| Oprema | | | | |
| Valjkasta četka | | ■ | ■ | - |
| Četka s diskom | | - | - | ■ |
| KIK (Kärcher Intelligent Key) | | ■ | ■ | ■ |
| Stalac | | ■ | ■ | ■ |
| eco!efficiency-stupanj | | ■ | ■ | ■ |
| Baterijski pogon | | ■ | ■ | ■ |
| FACT | | ■ | ■ | - |
| Punjač na uređaju | | ■ | ■ | ■ |
| Automatsko podizanje glave četke | | ■ | ■ | ■ |
| Automatsko podizanje usisne konzole | | ■ | ■ | ■ |
| Elektronički namjestiva sila pritiskanja | | ■ | ■ | ■ |
| Auto-Fill (punjenje svježe vode) | | ■ | ■ | ■ |
| Ispiranje spremnika | | ■ | ■ | ■ |
| Varijante opreme | | | | |
| Baterija 4 x 6 V/180 Ah, bez održavanja | | □ | □ | □ |
| 4 x 6 V / 170 Ah, bez održavanja | | □ | □ | □ |
| 4 x 6 V / 180 Ah, minimalno održavanje | | □ | □ | □ |
| 2 x 12V / 198 Ah, bez održavanja | | □ | □ | □ |
| Dodatna oprema | | | | |
| Doziranje sredstva za čišćenje Dose | | □ | □ | □ |
| Komplet Home-Base „Mopp“ | | □ | □ | □ |
| Kärcher Fleet | | □ | □ | □ |
| Broj za narudžbu | | 1.006-200.2 | 1.006-200.2 | 1.006-200.2 |

* Opcija ■ Sadržano u opsegu isporuke. □ Mogući izbor.

70 LITARSKA KLASA

BD 50/70 R Classic Bp Pack
BD 50/70 R Classic Fleet Bp PackBD 50/70 R Classic Bp
BD 50/70 R Classic Fleet Bp

Tehnički podaci

| | | | |
|------------------------------|--------|-------------------|-------------------|
| Radna širina četkanja | mm | 510 | 510 |
| Radna širina usisavanja | mm | 850 | 850 |
| Spremnik svježe/prijave vode | l | 70 / 75 | 70 / 75 |
| Baterija | V / Ah | 24 / 105 | - / - |
| Punjač | V / Hz | 95-253 / 50-60 | - |
| Dimenzije (D x Š x V) | mm | 1310 x 590 x 1060 | 1310 x 590 x 1060 |
| Težina | g | 195 | 114 |

Oprema

| | | | |
|-------------------------------|--|---------------------------|---------------------------|
| Vozni pogon | | ■ | ■ |
| Četka s diskom | | ■ | ■ |
| Automatsko zaustavljanje vode | | ■ | ■ |
| Varijabilni pritisak | | - | - |
| Baterija i punjač | | ■ | ■ |
| Kärcher Fleet | | - / ■ | - / ■ |
| Broj za narudžbu | | 1.161-071.0 1.161-073.0 | 1.161-070.0 1.161-072.0 |
| Cijena | | 60.418,38 64.955,43 | 45.294,88 49.907,55 |

■ Sadržano u opsegu isporuke. Neobavezujuća preporučena prodajna cijena bez PDV-a.

40 LITARSKA KLASA



BR 55/40 RS Bp Pack



BD 50/40 RS Bp Pack

Tehnički podaci

| | | | |
|------------------------------|-------------------|-------------------|-------------------|
| Radna širina četkanja | mm | 550 | 508 |
| Radna širina usisavanja | mm | 716 | 691 |
| Spremnik svježe/prijave vode | l | 40 / 40 | 40 / 40 |
| Teoretski površinski učinak | m ² /h | 2350 | 2200 |
| Broj okretaja četki | okr/min | 1200 | 180 |
| Pritisak četkanja | g/cm ² | 300-315 | 20 |
| Težina | kg | 216 | 200 |
| Dimenzije (D x Š x V) | mm | 1130 x 705 x 1543 | 1130 x 680 x 1543 |
| Napon baterije | V / Ah | 36 / 76 | 36 / 76 |
| Napon punjača | V / Hz | 230 / 50-60 | 230 / 50-60 |

Oprema

| | | | |
|---------------------------------|--|-------------|-------------|
| Funkcija metenja | | ■ | - |
| Vozni pogon | | ■ | ■ |
| Baterija i ugradni punjač uklj. | | ■ | ■ |
| Sustav sa 2 spremnika | | ■ | ■ |
| Usisna konzola, zakrivljena | | ■ | ■ |
| Broj za narudžbu | | 1.533-173.0 | 1.533-171.0 |
| Cijena | | 81.288,81 | 73.122,12 |

■ Sadržano u opsegu isporuke. Neobavezujuća preporučena prodajna cijena bez PDV-a.

INDIVIDUALNA KONFIGURACIJA STROJA B 80 W

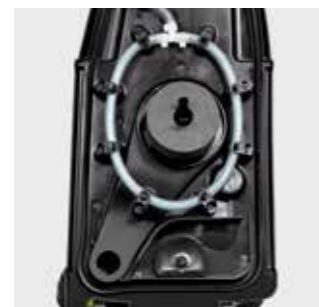
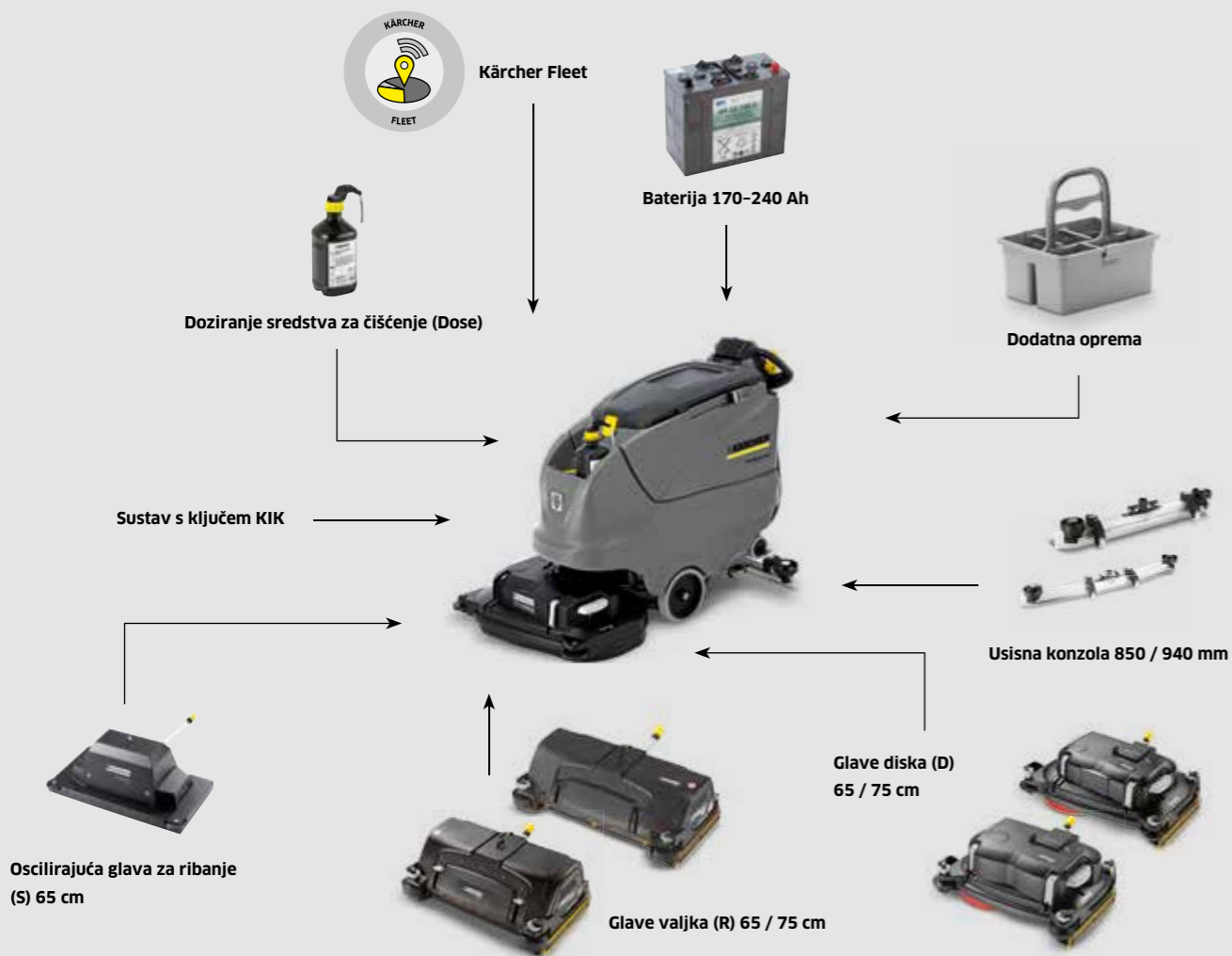

Serijska oprema

Serijski opremljeni sa sustavom ispiranja spremnika za jednostavno čišćenje spremnika za prljavu vodu i automatskim sustavom za učinkovito i sigurno punjenje spremnika za svježu vodu.



Usisna konzola

Ovisno o radnoj širini raspoložive su 2 različite dužine usisne konzole. Usto još zakrivljena za površine s fugama ili ravna za glatke površine ili u teškim uvjetima podnih površina.

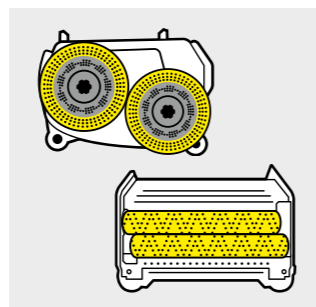

Glave četke

Glave valjka (R) imaju prednosti kod čišćenja strukturiranih podova, kod dubljih fuga i za uklanjanje tvrdokorne nečistoće. Glave diska (D) prikladne su prije svega za glatke površine.



Dodatna oprema

Kako bi stroj bio još učinkovitiji, na raspolaganju je dodatna oprema poput doziranja sredstva za doziranje (Dose) ili Home-Base-sustav, kao „Mopp“ ili „Box“.

TEHNIČKI PODACI I OPREMA

| | B 80 W Bp | | | | |
|--|--------------------|--------------------|--------------------|--------------------|--------------------|
| Serijska oprema | R 75 | D 75 | R 65 | D 65 | S 65 |
| Valjkasta četka | ■ | - | ■ | - | - |
| Četka s diskom | - | ■ | - | ■ | - |
| KIK (Kärcher Intelligent Key) | ■ | ■ | ■ | ■ | ■ |
| Veliki zaslon u boji | ■ | ■ | ■ | ■ | ■ |
| ecoEfficiency-stupanj | ■ | ■ | ■ | ■ | ■ |
| Baterijski pogon | ■ | ■ | ■ | ■ | ■ |
| FACT | ■ | - | ■ | - | - |
| Vozni pogon | ■ | ■ | ■ | ■ | ■ |
| Punjač na uređaju (100-240 V) | ■ | ■ | ■ | ■ | ■ |
| Parkirna kočnica | ■ | ■ | ■ | ■ | ■ |
| Automatsko podizanje glave četke | ■ | ■ | ■ | ■ | ■ |
| Automatsko podizanje usisne konzole | ■ | ■ | ■ | ■ | ■ |
| Elektronički namjestiva sila pritiskanja | ■ | ■ | ■ | ■ | ■ |
| Auto-Fill (sustav punjenja svježe vode) | ■ | ■ | ■ | ■ | ■ |
| Ispiranje spremnika | ■ | ■ | ■ | ■ | ■ |
| Funkcija metenja | ■ | - | ■ | - | - |
| Dodatna oprema | | | | | |
| Doziranje sredstva za čišćenje Dose | □ | □ | □ | □ | □ |
| Komplet Home-Base „Mopp“ | □ | □ | □ | □ | □ |
| Komplet Home-Base „Box“ | □ | □ | □ | □ | □ |
| Kärcher Fleet | □ | □ | □ | □ | □ |
| Broj za narudžbu | 1.259-010.2 | 1.259-010.2 | 1.259-010.2 | 1.259-010.2 | 1.259-010.2 |

■ Sadržano u opsegu isporuke. □ Mogući izbor.

| | B 80 W Bp | | | | | |
|--|--------------------|--------------------|--------------------|--------------------|--------------------|-------------------|
| + glava četke | R 75 | D 75 | R 65 | D 65 | S 65 | |
| Radna širina četkanja | mm | 750 | 750 | 650 | 650 | 650 |
| Radna širina usisavanja | mm | 940 | 940 | 850 | 850 | 850 |
| Teoretski površinski učinak | m ² /h | 3000 | 3000 | 2600 | 2600 | 2200 |
| Volumen spremnika svježe/prljave vode | l | 80 / 80 | 80 / 80 | 80 / 80 | 80 / 80 | 80 / 80 |
| Maks. protok vode | l/min | 7 | 7 | 7 | 7 | 7 |
| Maks. broj okretaja | okr/min | 600-1300 | 180 | 600-1300 | 180 | 2000 |
| Težina (bez baterije) | kg | 129 | 133 | 128 | 131 | 133 |
| Težina sa 170 / 180 / 240 Ah | kg | 262 / 257 / 311 | 261 / 256 / 310 | 261 / 256 / 310 | 264 / 259 / 313 | 261 / 256 / 310 |
| Dimenzije (D × Š × V) | mm | 1550 × 809 × 1154 | 1617 × 810 × 1154 | 1550 × 748 × 1154 | 1577 × 746 × 1154 | 1497 × 700 × 1154 |
| Doziranje sredstva za čišćenje* | % | 0-3 | 0-3 | 0-3 | 0-3 | 0-3 |
| Pritisak četkanja (maks.) | g/cm ² | 374 | 28 | 430 | 32 | 23 |
| Napajanje uređaja | V | 24 | 24 | 24 | 24 | 24 |
| Napajanje punjača | V / Hz | 100-240 / 50-60 | 100-240 / 50-60 | 100-240 / 50-60 | 100-240 / 50-60 | 100-240 / 50-60 |
| Varijante opreme | | | | | | |
| Baterija, gel, bez održavanja (170, 180 ili 240 Ah) | □ | □ | □ | □ | □ | |
| Baterija, gel, minimalno održavanje (180 Ah) | □ | □ | □ | □ | □ | |
| Usisna konzola, ravna s potpornim valjkom, guma otporna na ulje (850 mm) | □ | □ | □ | □ | □ | |
| Usisna konzola, zakrivljena s potpornim valjkom, guma otporna na ulje (850 mm) | □ | □ | □ | □ | □ | |
| Usisna konzola, ravna s potpornim valjkom, guma otporna na ulje (940 mm) | □ | □ | □ | □ | □ | |
| Usisna konzola, zakrivljena s potpornim valjkom, guma otporna na ulje (940 mm) | □ | □ | □ | □ | □ | |
| Broj za narudžbu | 1.259-010.2 | 1.259-010.2 | 1.259-010.2 | 1.259-010.2 | 1.259-010.2 | |

* Opcionalno □ Mogući izbor.

INDIVIDUALNA KONFIGURACIJA STROJA B 60 W

INDIVIDUALNA KONFIGURACIJA

Moguće je odabrati dva različita osnovna modela: B 60 W Ep za mrežni pogon i B 60 W Bp s baterijom. Usto se mogu dobiti 4 radne glave u izvedbi s diskom ili valjkom te različitih radnih širina. Osim toga moguće je birati između 2 različita tipa baterije i 4 različite usisne konzole. Atraktivna dodatna oprema poput Kärcher sustava ispiranja spremnika, automatskog doziranja sredstva za čišćenje Dose ili praktičnih Home-Base-Kits zaokružuju ovu ponudu.



Mrežni ili baterijski pogon
B 60 W može se dobiti za mrežni kao i za baterijski pogon. Kod modela s mrežnim pogonom pomak se vrši preko četke s vlastitim pogonom.



Ostala dodatna oprema
Kärcher Home-Base-Kits omogućuju nošenje dodatne opreme.

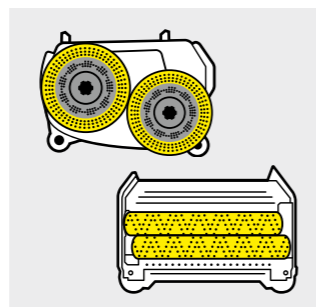

Glave četke
Raspoložive su različite vrste glava četke. Glave valjka (R), glave diska (D) i oscilirajuća glava za ribanje (S).



Usisna konzola
Za optimalno usisavanje čak i u zavojima raspoložive su usisne konzole različitih širina. 850 mm za radne širine do 55 cm, 940 mm za radnu širinu od 65 cm.

| | B 60 W Ep / B 60 C Bp Classic / B 60 W Bp Classic | | B 60 W Bp | |
|--|---|----------------------|----------------------|--------------------|
| + glava četke | R 55 | D 51 | R 65 | D 65 |
| Radna širina četkanja | mm | 550 | 510 | 650 |
| Radna širina usisavanja | mm | 850 | 850 | 940 |
| Teoretski površinski učinak | m ² /h | 2200 | 2040 | 2600 |
| Volumen spremnika svježe/priljave vode | l | 60 | 60 | 60 |
| Maks. protok vode | l/min | 3,6 | 3,6 | 3,6 |
| Maks. broj okretaja | okr/min | 1100 | 180 | 600-1300 |
| Ulazna snaga uredaja | W | 1450 | 1450 | 2100 |
| Ulazna snaga traktorskog motora | W | - | - | 300 |
| Težina (bez baterije) | kg | 88,5 | 88,5 | 109 |
| Težina sa 105 / 170 / 180 Ah | kg | - / 185 / 232 | - / 185 / 232 | 185 / 232 / 231 |
| Dimenzije (D × Š × V) | mm | 1381 × 649 × 1147 | 1500 × 638 × 1147 | 1520 × 748 × 1147 |
| Doziranje sredstva za čišćenje* | % | - | - | 0-3 |
| Sila pritiskanja | g/cm ² | 170 | 20 | 265 |
| Napajanje uredaja | V/Hz / V/Ah | 230/50 / 24/- / 24/- | 230/50 / 24/- / 24/- | 24/- |
| Serijska oprema | | | | |
| Valjkasta četka | ■ | - | ■ | - |
| Četka s diskom | - | ■ | - | ■ |
| KIK (Kärcher Intelligent Key) | - | - | ■ | ■ |
| Stalak | - | - | ■ | ■ |
| eco!efficiency-stupanj | - | - | ■ | ■ |
| Mrežni pogon | ■ / - / - | ■ / - / - | - | - |
| Baterijski pogon | - / ■ / ■ | - / ■ / ■ | ■ | ■ |
| FACT | - | - | ■ | - |
| Vozni pogon | - / - / ■ | - / - / ■ | ■ | ■ |
| Punjač na uredaju (100-240 V / 50-60 V) | - | - | ■ | ■ |
| Namjestiva sila pritiskanja | ■ / - / - | ■ / - / - | ■ | ■ |
| Varijante opreme | | | | |
| Baterija, gel, bez održavanja (105, 170 ili 180 Ah) | - | - | □ | □ |
| Baterija, gel, minimalno održavanje (180 Ah) | - | - | □ | □ |
| Usisna konzola, ravna s potpornim valjkom, guma otporna na ulje (850 mm) | □ | □ | □ | □ |
| Usisna konzola, zakrivljena s potpornim valjkom, guma otporna na ulje (850 mm) | □ | □ | □ | □ |
| Usisna konzola, ravna s potpornim valjkom, guma otporna na ulje (940 mm) | □ | □ | □ | □ |
| Usisna konzola, zakrivljena s potpornim valjkom, guma otporna na ulje (940 mm) | □ | □ | □ | □ |
| Dodatna oprema | | | | |
| Doziranje sredstva za čišćenje Dose | - | - | □ | □ |
| Komplet Home-Base „Mopp“ | □ | □ | □ | □ |
| Komplet Home-Base „Box“ | □ | □ | □ | □ |
| Auto-Fill (sustav punjenja svježe vode) | □ | □ | □ | □ |
| Sustav ispiranja spremnika | □ | □ | □ | □ |
| Kärcher Fleet | - | - | □ | □ |
| Broj za narudžbu | 1.384-020.2 | 1.384-020.2 | 1.384-020.2 | 1.384-020.2 |

* Opcija ■ Sadržano u opsegu isporuke. □ Mogući izbor.



| | B 60 W Bp | | | |
|--|--------------------|--------------------|--------------------|-------------------|
| + glava četke | R 55 | D 55 | S 65 | |
| Radna širina četkanja | mm | 550 | 550 | 650 |
| Radna širina usisavanja | mm | 850 | 850 | 850 |
| Teoretski površinski učinak | m ² /h | 2200 | 2200 | 2200 |
| Volumen spremnika svježe/prijave vode | l | 60 | 60 | 60 |
| Maks. protok vode | l/min | 3,6 | 3,6 | 3,6 |
| Maks. broj okretaja | okr/min | 600-1300 | 180 | 2000 |
| Ulazna snaga uređaja | W | 2100 | 2100 | 900 |
| Ulazna snaga traktorskog motora | W | 300 | 300 | 300 |
| Težina (bez baterije) | kg | 109 | 109 | 115 |
| Težina sa 105 / 170 / 180 Ah | kg | 185 / 232 / 231 | 185 / 232 / 231 | 191 / 248 / 243 |
| Dimenzije (D × Š × V) | mm | 1490 × 672 × 1147 | 1480 × 666 × 1147 | 1436 × 700 × 1147 |
| Doziranje sredstva za čišćenje* | % | 0-3 | 0-3 | 0-3 |
| Sila pritiskanja | g/cm ² | 315 | 35 | 18 |
| Napajanje uređaja | V/Hz / V/Ah | 24/- | 24/- | 24/- |
| Serijska oprema | | | | |
| Valjkasta četka | ■ | - | - | |
| Četka s diskom | - | ■ | - | |
| KIK (Kärcher Intelligent Key) | ■ | ■ | ■ | |
| Stalak | ■ | ■ | ■ | |
| eco!efficiency-stupanj | ■ | ■ | ■ | |
| Mrežni pogon | - | - | - | |
| Baterijski pogon | ■ | ■ | ■ | |
| FACT | ■ | - | - | |
| Vozni pogon | ■ | ■ | ■ | |
| Punjač na uređaju (100-240 V / 50-60 V) | ■ | ■ | ■ | |
| Namjestiva sila pritiskanja | ■ | ■ | ■ | |
| Varijante opreme | | | | |
| Baterija, gel, bez održavanja (105, 170 ili 180 Ah) | □ | □ | □ | |
| Baterija, gel, minimalno održavanje (180 Ah) | □ | □ | □ | |
| Usisna konzola, ravna s potpornim valjkom, guma otporna na ulje (850 mm) | □ | □ | □ | |
| Usisna konzola, zakrivljena s potpornim valjkom, guma otporna na ulje (850 mm) | □ | □ | □ | |
| Usisna konzola, ravna s potpornim valjkom, guma otporna na ulje (940 mm) | □ | □ | □ | |
| Usisna konzola, zakrivljena s potpornim valjkom, guma otporna na ulje (940 mm) | □ | □ | □ | |
| Dodatna oprema | | | | |
| Doziranje sredstva za čišćenje Dose | □ | □ | □ | |
| Komplet Home-Base „Mopp“ | □ | □ | □ | |
| Komplet Home-Base „Box“ | □ | □ | □ | |
| Auto-Fill (sustav punjenja svježe vode) | □ | □ | □ | |
| Sustav ispiranja spremnika | □ | □ | □ | |
| Kärcher Fleet | □ | □ | □ | |
| Broj za narudžbu | 1.384-020.2 | 1.384-020.2 | 1.384-020.2 | |

■ Sadržano u opsegu isporuke. □ Mogući izbor.

60 LITARSKA KLASA



B 60 W Bp Pack Dose D 55



B 60 W Bp Pack Dose R 55

Tehnički podaci

| | | | |
|---|-------------------|---------|----------|
| Radna širina četkanja | mm | 550 | 550 |
| Radna širina usisavanja | mm | 850 | 850 |
| Teoretski površinski učinak | m ² /h | 2200 | 2200 |
| Volumen spremnika svježe / prijave vode | l | 60 / 60 | 60 / 60 |
| Broj okretaja | okr/min | 180 | 600-1300 |

Oprema

| | | |
|-------------------------------------|----------------------------|----------------------------|
| Usisna konzola | bez | bez |
| Vozni pogon | sa | sa |
| Baterija | Gel, bez održavanja 170 Ah | Gel, bez održavanja 170 Ah |
| Auto-Fill-In (automatsko punjenje) | Da | Da |
| Sustav čišćenja spremnika | Da | Da |
| Doziranje sredstva za čišćenje DOSE | Da | Da |
| Broj za narudžbu | 0.300-085.0 | 0.300-086.0 |
| Cijena | 77.086,29 | 75.029,88 |

Neobavezujuća preporučena prodajna cijena bez PDV-a.



B 60 W Bp Pack Dose D 65



B 60 W Bp Pack Dose R 65

Tehnički podaci

| | | | |
|---|-------------------|---------|----------|
| Radna širina četkanja | mm | 650 | 650 |
| Radna širina usisavanja | mm | 940 | 940 |
| Teoretski površinski učinak | m ² /h | 2600 | 2600 |
| Volumen spremnika svježe / prijave vode | l | 60 / 60 | 60 / 60 |
| Broj okretaja | okr/min | 180 | 600-1300 |

Oprema

| | | |
|-------------------------------------|----------------------------|----------------------------|
| Usisna konzola | bez | bez |
| Vozni pogon | sa | sa |
| Baterija | Gel, bez održavanja 170 Ah | Gel, bez održavanja 170 Ah |
| Auto-Fill-In (automatsko punjenje) | Da | Da |
| Sustav čišćenja spremnika | Da | Da |
| Doziranje sredstva za čišćenje DOSE | Da | Da |
| Broj za narudžbu | 0.300-129.0 | 0.300-130.0 |
| Cijena | 79.318,98 | 77.086,29 |

Neobavezujuća preporučena prodajna cijena bez PDV-a.

INDIVIDUALNA KONFIGURACIJA

Moguće je odabrati tri različita osnovna modela: za mrežni pogon (B 40 C Ep), s baterijom (B 40 C Bp) ili s baterijom i snažnim vučnim motorom (B 40 W Bp). Usto su tu 4 radne glave s 2 različite radne širine i s diskom ili valjkom. Birajte između 3 različita tipa baterije i 4 različite usisne konzole. I odlučite se za jedinstvenu dodatnu opremu kao primjerice za sustav unutarnjeg čišćenja spremnika.



| | | B 40 W Bp | | | |
|---|-------------------|-------------------|-------------------|-------------------|-------------------|
| + glava četke | | R 45 | D 43 | R 55 | D 51 |
| Nazivni napon | V | 24 | 24 | 24 | 24 |
| Radna širina četkanja | mm | 450 | 430 | 550 | 508 |
| Radna širina usisavanja | mm | 850 | 850 | 850 | 850 |
| Teoretski površinski učinak | m ² /h | 1800 | 1700 | 2200 | 2000 |
| Volumen spremnika svježe/prljave vode | l | 40 / 40 | 40 / 40 | 40 / 40 | 40 / 40 |
| Maks. protok vode | l/min | 2,6 | 2,6 | 2,6 | 2,6 |
| Maks. broj okretaja | okr/min | 1200 | 180 | 1200 | 180 |
| Ulazna snaga cijelog stroja maks. | W | 1300 | 1300 | 1300 | 1300 |
| Ulazna snaga traktorskog motora | W | 130 | 130 | 130 | 130 |
| Težina (bez baterije) | kg | 87 | 91 | 88 | 93 |
| Težina sa 70 Ah, bez održavanja | kg | 129 | 133 | 130 | 135 |
| Težina sa 105 Ah, bez održavanja | kg | 163 | 167 | 164 | 169 |
| Težina sa 80 Ah, minimalno održavanje | kg | 149 | 153 | 150 | 155 |
| Dimenzije (D x Š x V) | mm | 1249 x 520 x 1145 | 1249 x 537 x 1145 | 1249 x 620 x 1145 | 1249 x 575 x 1145 |
| Doziranje sredstva za čišćenje* | % | 0-3 | 0-3 | 0-3 | 0-3 |
| Sila pritiskanja | g/cm ² | 160 | 50 | 140 | 30 |
| Serijska oprema | | | | | |
| Valjkasta četka | | ■ | - | ■ | - |
| Četka s diskom | | - | ■ | - | ■ |
| KIK (Kärcher Intelligent Key) | | ■ | ■ | ■ | ■ |
| Stalak | | ■ | ■ | ■ | ■ |
| Mrežni pogon | | - | - | - | - |
| Baterijski pogon | | ■ | ■ | ■ | ■ |
| FACT | | ■ | - | ■ | - |
| Vozni pogon | | ■ | ■ | ■ | ■ |
| Punjač na uređaju | | ■ | ■ | ■ | ■ |
| Varijante opreme | | | | | |
| Baterija, gel, bez održavanja (70 Ah) | | □ | □ | □ | □ |
| Baterija, gel, bez održavanja (105 Ah) | | □ | □ | □ | □ |
| Baterija, mokra, minimalno održavanje (80 Ah) | | □ | □ | □ | □ |
| Usisna konzola, ravna, usisna guma od prirodnog kaučuka | | □ | □ | □ | □ |
| Usisna konzola, zakrivljena, usisna guma od prirodnog kaučuka | | □ | □ | □ | □ |
| Usisna konzola, ravna s potpornim valjkom, guma otporna na ulje | | □ | □ | □ | □ |
| Usisna konzola, zakrivljena s potpornim valjkom, guma otporna na ulje | | □ | □ | □ | □ |
| Dodatna oprema | | | | | |
| Doziranje sredstva za čišćenje Dose | | □ | □ | □ | □ |
| Komplet Home-Base „Mopp“ | | □ | □ | □ | □ |
| Komplet Home-Base „Box“ | | □ | □ | □ | □ |
| Auto-Fill (sustav punjenja svježe vode) | | □ | □ | □ | □ |
| Sustav ispiranja spremnika | | □ | □ | □ | □ |
| Broj za narudžbu | | 1.533-210.2 | 1.533-210.2 | 1.533-210.2 | 1.533-210.2 |

* Opcija ■ Sadržano u opsegu isporuke. □ Mogući izbor.

| | | B 40 C Bp / Classic | | | |
|---|-------------------|---------------------|-------------------|-------------------|-------------------|
| + glava četke | | R 45 | D 43 | R 55 | D 51 |
| Nazivni napon | V | 24 | 24 | 24 | 24 |
| Radna širina četkanja | mm | 450 | 430 | 550 | 508 |
| Radna širina usisavanja | mm | 850 | 850 | 850 | 850 |
| Teoretski površinski učinak | m ² /h | 1800 | 1700 | 2200 | 2000 |
| Volumen spremnika svježe/prljave vode | l | 40 / 40 | 40 / 40 | 40 / 40 | 40 / 40 |
| Maks. protok vode | l/min | 2,6 | 2,6 | 2,6 | 2,6 |
| Maks. broj okretaja | okr/min | 1200 | 180 | 1200 | 180 |
| Ulazna snaga cijelog stroja maks. | W | 1100 | 1100 | 1100 | 1100 |
| Ulazna snaga traktorskog motora | W | - | - | - | - |
| Težina (bez baterije) | kg | 80 | 84 | 81 | 86 |
| Težina sa 70 Ah, bez održavanja | kg | 122 | 126 | 123 | 128 |
| Težina sa 105 Ah, bez održavanja | kg | 156 | 160 | 157 | 162 |
| Težina sa 80 Ah, minimalno održavanje | kg | 142 | 146 | 143 | 148 |
| Dimenzije (D x Š x V) | mm | 1249 x 520 x 1145 | 1249 x 537 x 1145 | 1249 x 620 x 1145 | 1249 x 575 x 1145 |
| Doziranje sredstva za čišćenje* | % | 0-3 / - | 0-3 / - | 0-3 / - | 0-3 / - |
| Sila pritiskanja | g/cm ² | 160 | 50 | 140 | 30 |
| Serijska oprema | | | | | |
| Valjkasta četka | | ■ | - | ■ | - |
| Četka s diskom | | - | ■ | - | ■ |
| KIK (Kärcher Intelligent Key) | | ■ / - | ■ / - | ■ / - | ■ / - |
| Stalak | | ■ | ■ | ■ | ■ |
| Mrežni pogon | | - | - | - | - |
| Baterijski pogon | | ■ | ■ | ■ | ■ |
| FACT | | ■ / - | - | ■ / - | - |
| Vozni pogon | | - | - | - | - |
| Punjač na uređaju | | ■ / - | ■ / - | ■ / - | ■ / - |
| Varijante opreme | | | | | |
| Baterija, gel, bez održavanja (70 Ah) | | □ | □ | □ | □ |
| Baterija, gel, bez održavanja (105 Ah) | | □ | □ | □ | □ |
| Baterija, mokra, minimalno održavanje (80 Ah) | | □ | □ | □ | □ |
| Usisna konzola, ravna, usisna guma od prirodnog kaučuka | | □ | □ | □ | □ |
| Usisna konzola, zakrivljena, usisna guma od prirodnog kaučuka | | □ | □ | □ | □ |
| Usisna konzola, ravna s potpornim valjkom, guma otporna na ulje | | □ | □ | □ | □ |
| Usisna konzola, zakrivljena s potpornim valjkom, guma otporna na ulje | | □ | □ | □ | □ |
| Dodatna oprema | | | | | |
| Doziranje sredstva za čišćenje Dose | | □ / - | □ / - | □ / - | □ / - |
| Komplet Home-Base „Mopp“ | | □ | □ | □ | □ |
| Komplet Home-Base „Box“ | | □ | □ | □ | □ |
| Auto-Fill (sustav punjenja svježe vode) | | □ | □ | □ | □ |
| Sustav ispiranja spremnika | | □ | □ | □ | □ |
| Broj za narudžbu | | 1.533-210.2 | 1.533-210.2 | 1.533-210.2 | 1.533-210.2 |

| | | B 40 C Ep | | | |
|---|-------------------|-------------------|-------------------|-------------------|-------------------|
| + glava četke | | R 45 | D 43 | R 55 | D 51 |
| Nazivni napon | V | 230-240 | 230-240 | 230-240 | 230-240 |
| Radna širina četkanja | mm | 450 | 430 | 550 | 508 |
| Radna širina usisavanja | mm | 850 | 850 | 850 | 850 |
| Teoretski površinski učinak | m ² /h | 1800 | 1700 | 2200 | 2000 |
| Volumen spremnika svježe/prljave vode | l | 40 / 40 | 40 / 40 | 40 / 40 | 40 / 40 |
| Maks. protok vode | l/min | 2,6 | 2,6 | 2,6 | 2,6 |
| Maks. broj okretaja | okr/min | 1100 | 180 | 1100 | 180 |
| Ulazna snaga cijelog stroja maks. | W | 1300 | 1300 | 1300 | 1300 |
| Ulazna snaga traktorskog motora | W | - | - | - | - |
| Težina (bez baterije) | kg | 76 | 77 | 77 | 79 |
| Težina sa 70 Ah, bez održavanja | kg | - | - | - | - |
| Težina sa 105 Ah, bez održavanja | kg | - | - | - | - |
| Težina sa 80 Ah, minimalno održavanje | kg | - | - | - | - |
| Dimenzije (D x Š x V) | mm | 1249 x 520 x 1145 | 1249 x 537 x 1145 | 1249 x 620 x 1145 | 1249 x 575 x 1145 |
| Doziranje sredstva za čišćenje* | % | - | - | - | - |
| Sila pritiskanja | g/cm ² | 190 | 26 | 170 | 20 |
| Serijska oprema | | | | | |
| Valjkasta četka | | ■ | - | ■ | - |
| Četka s diskom | | - | ■ | - | ■ |
| KIK (Kärcher Intelligent Key) | | - | - | - | - |
| Stalak | | - | - | - | - |
| Mrežni pogon | | ■ | ■ | ■ | ■ |
| Baterijski pogon | | - | - | - | - |
| FACT | | - | - | - | - |
| Vozni pogon | | - | - | - | - |
| Punjač na uređaju | | - | - | - | - |
| Varijante opreme | | | | | |
| Baterija, gel, bez održavanja (70 Ah) | | - | - | - | - |
| Baterija, gel, bez održavanja (105 Ah) | | - | - | - | - |
| Baterija, mokra, minimalno održavanje (80 Ah) | | - | - | - | - |
| Usisna konzola, ravna, usisna guma od prirodnog kaučuka | | □ | □ | □ | □ |
| Usisna konzola, zakrivljena, usisna guma od prirodnog kaučuka | | □ | □ | □ | □ |
| Usisna konzola, ravna s potpornim valjkom, guma otporna na ulje | | □ | □ | □ | □ |
| Usisna konzola, zakrivljena s potpornim valjkom, guma otporna na ulje | | □ | □ | □ | □ |
| Dodatna oprema | | | | | |
| Doziranje sredstva za čišćenje Dose | | - | - | - | - |
| Komplet Home-Base „Mopp“ | | □ | □ | □ | □ |
| Komplet Home-Base „Box“ | | □ | □ | □ | □ |
| Auto-Fill (sustav punjenja svježe vode) | | □ | □ | □ | □ |
| Sustav ispiranja spremnika | | □ | □ | □ | □ |
| Broj za narudžbu | | 1.533-210.2 | 1.533-210.2 | 1.533-210.2 | 1.533-210.2 |

40 LITARSKA KLASA



B 40 W Bp Pack Dose Fleet R 55



B 40 W Bp Pack Dose Fleet D 51

Tehnički podaci

| | | | |
|---|-------------------|----------|---------|
| Radna širina četkanja | mm | 550 | 508 |
| Radna širina usisavanja | mm | 850 | 850 |
| Teoretski površinski učinak | m ² /h | 2200 | 2000 |
| Volumen spremnika svježe / prijava vode | l | 40 / 40 | 40 / 40 |
| Broj okretaja | okr/min | 600-1200 | 180 |

Oprema

| | | |
|-------------------------------------|----------------------------|----------------------------|
| Usisna konzola | bez | bez |
| Vozni pogon | sa | sa |
| Baterija | Gel, bez održavanja 105 Ah | Gel, bez održavanja 105 Ah |
| Auto-Fill-In (automatsko punjenje) | Da | Da |
| Sustav čišćenja spremnika | Da | Da |
| Doziranje sredstva za čišćenje DOSE | Da | Da |
| Broj za narudžbu | 0.300-255.0 | 0.300-256.0 |
| Cijena | 62.985,14 | 62.985,14 |

Neobavezujuća preporučena prodajna cijena bez PDV-a.

40 LITARSKA KLASA



B 40 C Bp Pack R 45



B 40 C Bp Pack D 43

Tehnički podaci

| | | | |
|---|-------------------|---------|---------|
| Radna širina četkanja | mm | 450 | 430 |
| Radna širina usisavanja | mm | 850 | 850 |
| Teoretski površinski učinak | m ² /h | 1800 | 1700 |
| Volumen spremnika svježe / prijava vode | l | 40 / 40 | 40 / 40 |
| Broj okretaja četki | okr/min | 1200 | 180 |

Oprema

| | | |
|------------------------------------|----------------------------|----------------------------|
| Usisna konzola | 850 mm, ravna s kotačićima | 850 mm, ravna s kotačićima |
| Vozni pogon | bez | bez |
| Baterija | Gel, bez održavanja 76 Ah | Gel, bez održavanja 76 Ah |
| Auto-Fill-In (automatsko punjenje) | Da | Da |
| Sustav čišćenja spremnika | bez | bez |
| Broj za narudžbu | 9.502-335.0 | 9.502-336.0 |
| Cijena | 43.706,92 | 45.294,88 |

Neobavezujuća preporučena prodajna cijena bez PDV-a.



B 40 W Bp Pack Dose R 55



B 40 W Bp Pack Dose D 51

Tehnički podaci

| | | | |
|---|-------------------|----------|---------|
| Radna širina četkanja | mm | 550 | 508 |
| Radna širina usisavanja | mm | 850 | 850 |
| Teoretski površinski učinak | m ² /h | 2200 | 2000 |
| Volumen spremnika svježe / prijava vode | l | 40 / 40 | 40 / 40 |
| Broj okretaja | okr/min | 600-1200 | 180 |

Oprema

| | | |
|-------------------------------------|----------------------------|----------------------------|
| Usisna konzola | 850 mm, ravna s kotačićima | 850 mm, ravna s kotačićima |
| Vozni pogon | sa | sa |
| Baterija | Gel, bez održavanja 105 Ah | Gel, bez održavanja 105 Ah |
| Auto-Fill-In (automatsko punjenje) | Da | Da |
| Sustav čišćenja spremnika | Da | Da |
| Doziranje sredstva za čišćenje DOSE | Da | Da |
| Broj za narudžbu | 9.502-333.0 | 9.502-334.0 |
| Cijena | 58.906,03 | 58.906,03 |

Neobavezujuća preporučena prodajna cijena bez PDV-a.



B 40 C Ep D 43



B 40 C Ep R 45

Tehnički podaci

| | | | |
|---|-------------------|---------|---------|
| Radna širina četkanja | mm | 430 | 450 |
| Radna širina usisavanja | mm | 850 | 850 |
| Teoretski površinski učinak | m ² /h | 1700 | 1800 |
| Volumen spremnika svježe / prijava vode | l | 40 / 40 | 40 / 40 |
| Broj okretaja | okr/min | 180 | 1100 |

Oprema

| | | |
|-------------------------------------|----------------------------|----------------------------|
| Usisna konzola | 850 mm, ravna s kotačićima | 850 mm, ravna s kotačićima |
| Vozni pogon | bez | bez |
| Nazivni napon | V | 230-240 |
| Auto-Fill-In (automatsko punjenje) | Da | Da |
| Sustav čišćenja spremnika | bez | bez |
| Doziranje sredstva za čišćenje DOSE | bez | bez |
| Broj za narudžbu | 0.300-011.0 | 0.300-010.0 |
| Cijena | 27.673,51 | 27.438,49 |

Neobavezujuća preporučena prodajna cijena bez PDV-a.

25 DO 35 LITARSKA KLASA



BD 43/25 C Bp Pack



BD 43/35 C Ep

| Tehnički podaci | | | |
|------------------------------|-------------------|-------------------|-------------------|
| Radna širina četkanja | mm | 430 | 430 |
| Radna širina usisavanja | mm | 850 | 850 |
| Spremnik svježe/prijave vode | l | 25 / 25 | 35 / 35 |
| Površinski učinak | m ² /h | 1720 | 1720 |
| Ulazna snaga | W | 1100 | 1100 |
| Pritisak četkanja | g/cm ² | 30-40 | 30-40 |
| Broj okretaja četki | okr/min | 180 | 180 |
| Mrežni napon | V | - | 230 |
| Frekvencija | Hz | - | 50 |
| Napon punjača | V / Hz | 230 / 50-60 | - |
| Napon baterije | V | 24 / 76 | - |
| Težina | kg | 107 | 48 |
| Dimenzije (D x Š x V) | mm | 1315 x 680 x 1195 | 1315 x 680 x 1195 |

| Oprema | | | |
|-------------------------|--------------------|--------------------|--|
| Četka s diskom | ■ | ■ | |
| Sustav sa 2 spremnika | ■ | ■ | |
| Mrežni pogon | - | ■ | |
| Baterija i punjač uklj. | ■ | - | |
| Varijabilni pritisak | - | - | |
| Transportni kotači | - | - | |
| Broj za narudžbu | 1.515-403.0 | 1.515-401.0 | |
| Cijena | 22.609,63 | 13.913,62 | |

■ Sadržano u opsegu isporuke. Neobavezujuća preporučena prodajna cijena bez PDV-a.

10- DO 22 LITARSKA KLASA



BR 45/22 C Bp Pack Fleet



BR 45/22 C Bp Pack



BR 40/10 C Adv

| Tehnički podaci | | | | |
|------------------------------|-------------------|------------------|------------------|-----------------|
| Radna širina četkanja | mm | 450 | 450 | 400 |
| Radna širina usisavanja | mm | 550 | 550 | 400 |
| Površinski učinak | m ² /h | 1800 | 1800 | 400 |
| Ulazna snaga | W | - | - | 2710 |
| Spremnik svježe/prijave vode | l | 22 / 22 | 22 / 22 | 10 / 10 |
| Broj okretaja četki | okr/min | 600-1000 | 600-1000 | 1100 |
| Mrežni napon | V | - | - | 220-240 |
| Frekvencija | Hz | - | - | 50 |
| Težina | kg | 48 | 48 | 30 |
| Dimenzije (D x Š x V) | mm | 920 x 550 x 1115 | 920 x 550 x 1115 | 520 x 470 x 380 |

| Oprema | | | |
|-------------------------|--------------------|--------------------|--------------------|
| Valjkasta četka | ■ | ■ | ■ |
| Četka s diskom | - | - | - |
| Sustav sa 2 spremnika | ■ | ■ | ■ |
| Mrežni pogon | - | - | ■ |
| Baterija i punjač uklj. | ■ | ■ | ■ |
| Varijabilni pritisak | ■ | ■ | - |
| Transportni kotači | - | - | ■ |
| Broj za narudžbu | 1.783-465.0 | 1.783-460.0 | 1.783-311.0 |
| Cijena | 39.094,25 | 34.405,96 | 16.560,23 |

■ Sadržano u opsegu isporuke. Neobavezujuća preporučena prodajna cijena bez PDV-a.

4 LITARSKA KLASA



BR 35/12



BD 38/12



| Tehnički podaci | | | |
|------------------------------|-------------------|------------------|------------------|
| Radna širina četkanja | mm | 350 | 380 |
| Radna širina usisavanja | mm | 450 | 480 |
| Površinski učinak | m ² /h | 1400 | 1500 |
| Ulazna snaga | W | 500 | 500 |
| Spremnik svježe/prijave vode | okr/min | 12 / 12 | 12 / 12 |
| Pritisak četkanja | g/cm ² | 150 | - |
| Broj okretaja četki | okr/min | 700-1500 | 180 |
| Napon baterije | V / Ah | 25,2 / 21 | 25,2 / 21 |
| Napon punjača | V / Hz | 220-240 / 50-60 | 220-240 / 50-60 |
| Težina | kg | 35 | 36 |
| Dimenzije (D x Š x V) | mm | 930 x 420 x 1100 | 940 x 500 x 1100 |

| Oprema | | | |
|-------------------------|--------------------|--------------------|---|
| Valjkasta četka | ■ | - | - |
| Četka s diskom | - | - | ■ |
| Sustav sa 2 spremnika | ■ | ■ | ■ |
| Mrežni pogon | - | - | - |
| Baterija i punjač uklj. | ■ | ■ | ■ |
| Varijabilni pritisak | ■ | - | - |
| Transportni kotači | ■ | ■ | ■ |
| Broj za narudžbu | 1.783-450.0 | 1.783-430.0 | |
| Cijena | 17.209,50 | 17.209,50 | |

■ Sadržano u opsegu isporuke. Neobavezujuća preporučena prodajna cijena bez PDV-a.



BR 30/4 C Bp Pack



BR 30/4 C Adv



BD 30/4 C Bp Pack

| Tehnički podaci | | | | |
|------------------------------|-------------------|------------------|------------------|------------------|
| Radna širina četkanja | mm | 300 | 300 | 280 |
| Radna širina usisavanja | mm | 300 | 300 | 325 |
| Ulazna snaga | W | 550 | 820 | 240 |
| Spremnik svježe/prijave vode | l | 4 / 4 | 4 / 4 | 3 / 4 |
| Broj okretaja četki | okr/min | 1270 | 1450 | 150 |
| Maks. površinski učinak | m ² /h | 200 | 200 | 900 |
| Mrežni napon | V | - | 220-240 | 100-240 |
| Frekvencija | Hz | - | 50-60 | 50-60 |
| Težina | kg | 14,4 | 12,4 | 20 |
| Dimenzije (D x Š x V) | mm | 390 x 335 x 1180 | 390 x 335 x 1180 | 555 x 375 x 1050 |

| Oprema | | | |
|-------------------------|--------------------|--------------------|--------------------|
| Valjkasta četka | ■ | ■ | - |
| Četka s diskom | - | - | ■ |
| Sustav sa 2 spremnika | ■ | ■ | ■ |
| Mrežni pogon | - | ■ | - |
| Ručno usisavanje | - | ■ | - |
| Valjak od mikrovlakana | - | ■ | - |
| Transportni kotači | ■ | ■ | ■ |
| Baterijski pogon | ■ | - | ■ |
| Broj za narudžbu | 1.783-225.0 | 1.783-213.0 | 1.783-230.0 |
| Cijena | 13.535,53 | 10.737,69 | 15.047,88 |

■ Sadržano u opsegu isporuke. Neobavezujuća preporučena prodajna cijena bez PDV-a.

STROJ ZA RIBANJE



BRS 40/1000 C

| Tehnički podaci | | | |
|-----------------------------|-------------------|-----------------|--|
| Radna širina | mm | 400 | |
| Radna visina | mm | 135 | |
| Teoretski površinski učinak | m ² /h | 450 | |
| Ulazna snaga | W | 2100 | |
| Broj okretaja četki | okr/min | 1000 | |
| Napon | V | 220-240 | |
| Frekvencija | Hz | 50 | |
| Težina | kg | 27 | |
| Dimenzije (D × Š × V) | mm | 520 × 470 × 250 | |

| Oprema | | | |
|--------------------|---|-------------|--|
| Mrežni pogon | | ■ | |
| Spremnik | l | 10 | |
| Valjkasta četka | | 2 | |
| Transportni kotači | | ■ | |
| Broj za narudžbu | | 1.783-330.0 | |
| Cijena | | 11.267,01 | |

■ Sadržano u opsegu isporuke. Neobavezujuća preporučena prodajna cijena bez PDV-a.

STROJEVI S JEDNIM DISKOM



BDS 51/180 C Adv



BDS 43/180 C Adv



BDS 33/180 C Adv

| Tehnički podaci | | | |
|-----------------------|-------------------|------------------|------------------|
| Radna širina četkanja | mm | 508 | 432 |
| Ulazna snaga | W | 1000 | 850 |
| Pritisak četkanja | g/cm ² | 25 | 38 |
| Broj okretaja četki | okr/min | 180 | 180 |
| Napon | V | 220-240 | 220-240 |
| Frekvencija | Hz | 50 | 50 |
| Težina | kg | 45 | 43 |
| Dimenzije (D × Š × V) | mm | 700 × 510 × 1180 | 660 × 430 × 1180 |

| Oprema | | | |
|----------------------|---|-------------|-------------|
| Spremnik, opcionalno | l | 10 | 8 |
| Broj za narudžbu | | 1.291-227.0 | 1.291-226.0 |
| Cijena | | 7.712,99 | 6.767,77 |

Neobavezujuća preporučena prodajna cijena bez PDV-a.

STROJEVI S JEDNIM DISKOM



BDS 43/Duo C Adv



BDS 43/150 C Classic

NOVO

| Tehnički podaci | | | |
|-----------------------|-------------------|------------------|------------------|
| Radna širina četkanja | mm | 432 | 430 |
| Ulazna snaga | W | 1560 | 1500 |
| Pritisak četkanja | g/cm ² | 45 | 30 |
| Broj okretaja četki | okr/min | 150-300 | 150 |
| Napon | V | 220-240 | 220-240 |
| Frekvencija | Hz | 50 | 50 |
| Težina | kg | 47 | 43 |
| Dimenzije (D × Š × V) | mm | 660 × 430 × 1180 | 590 × 430 × 1180 |

| Oprema | | | |
|----------------------|---|-------------|-------------|
| Spremnik, opcionalno | l | 10 | 10 |
| Broj za narudžbu | | 1.291-223.0 | 1.291-243.0 |
| Cijena | | 9.452,19 | 5.671,31 |

Neobavezujuća preporučena prodajna cijena bez PDV-a.

UREĐAJI ZA ČIŠĆENJE STUBIŠTA



BR 47/35 Esc



BR 45/10 Esc

| Tehnički podaci | | | |
|------------------------------|---------|-------------------|-----------------|
| Radna širina četkanja | mm | 470 | 450 |
| Radna širina usisavanja | mm | 470 | 450 |
| Spremnik svježe/prijave vode | l | 35 / 35 | - |
| Volumen spremnika | | - | 10 |
| Broj okretaja četki | okr/min | 870-1090 | 290 |
| Količina vode | l/h | 60 | - |
| Tiak | bar | 4-7 | - |
| Napon | V | 220-240 | 220-240 |
| Frekvencija | Hz | 50-60 | 50 |
| Težina | kg | 90 | 44 |
| Dimenzije (D × Š × V) | mm | 1200 × 670 × 1100 | 880 × 460 × 220 |

| Oprema | | | |
|---------------------|--|-------------|-------------|
| Četka za čišćenje | | ■ | ■ |
| Četke za skupljanje | | ■ | - |
| Broj za narudžbu | | 1.310-109.0 | 1.310-121.0 |
| Cijena | | 115.694,78 | 45.294,88 |

■ Sadržano u opsegu isporuke. Neobavezujuća preporučena prodajna cijena bez PDV-a.

KOMPAKTNA KLASA



BD 17/5 C

Tehnički podaci

| | | |
|-----------------------|---------|-----------------|
| Radna širina | mm | 170 / 200 |
| Radna visina | mm | 330 |
| Broj okretaja četki | okr/min | 0-470 |
| Napon | V | 220-230 |
| Frekvencija | Hz | 50-60 |
| Težina | kg | 5 |
| Dimenzije (D x Š x V) | mm | 360 x 180 x 330 |

Oprema

| | |
|-------------------------|-------------|
| Četka s diskom | - |
| Disk za poliranje | - |
| Namjestiva brzina četki | ■ |
| Kotači | ■ |
| Spremnik | I |
| Šipka za vođenje | - |
| Broj za narudžbu | 1.737-105.0 |
| Cijena | 7.486,13 |

■ Sadržano u opsegu isporuke. Neobavezujuća preporučena prodajna cijena bez PDV-a.



BDP 50/1500 C

Tehnički podaci

| | | |
|-----------------------------|-------------------|------------------|
| Radna širina usisavanja | mm | 560 |
| Radna širina jastučića | mm | 508 |
| Teoretski površinski učinak | m ² /h | 900 |
| Broj okretaja četki | okr/min | 1500 |
| Težina | kg | 34,5 |
| Dimenzije (D x Š x V) | mm | 760 x 550 x 1250 |
| Napon | V | 230 |
| Frekvencija | Hz | 50 |

Oprema

| | |
|--|-------------|
| Disk za poliranje s funkcijom Centerlock | ■ |
| Usisavanje prašine | ■ |
| Broj za narudžbu | 1.291-141.0 |
| Cijena | 17.770,11 |

■ Sadržano u opsegu isporuke. Neobavezujuća preporučena prodajna cijena bez PDV-a.



KOMPLETNA PONUDA ZA ČIŠĆENJE TVRDIH POVRŠINA

Naši strojevi za ribanje i usisavanje sposobni su obaviti izvanredne radove. Preduvjet su tome optimalno uskladen pribor i odgovarajuća sredstva za čišćenje. Samo vam Kärcherov sustav koji obuhvaća stroj, originalan pribor Kärcher i originalna sredstva za čišćenje Kärcher jamči maksimalan učinak i ekonomičnost u raznim slučajevima primjene. Plus traženu funkcionalnost i sigurnost.



1



Uzorak četke s diskovima

Broj za narudžbu: 6.907-160.0



Uzorak četke s valjcima

Broj za narudžbu: 4.762-429.0

3



5



2



4



1 Čišćenje prema bojama

Kärcher je sustav boja za odabir prikladnog pribora, koji se dokazao na jastučastim diskovima, preuzeo za sve četke s valjcima, valjkaste jastučice i četke s diskovima. Tako možete jednostavno pronaći pravi pribor za sve slučajeve primjene. Od bijele = bez abrazivnog učinka do crne = visok stupanj abrazivnog učinka. Narančasta četka ima duge i kratke čekinje te je posebno prikladna za strukturirane površine.

2 Okruglo rješenje protiv sive koprene

Valjak od mikrovlakana spaja prednosti tehnologije valjaka s onima od mikrovlakana efekt samočišćenja i učinkovito uklanjanje sive koprene. Tako se postižu najbolji rezultati posebno na pločicama od finog kamena.

3 Melaminski jastučići







Melaminski su jastučići izvrsni za dubinsko čišćenje posivjelih obloga tehnikom diskova. Intenzivnim čišćenjem možete uz malo truda ukloniti posebno sivu koprenu s pločica od finog kamena i umjetnog kamena.









4 Dijamantni jastučići čiste i poliraju do visokog sjaja







Dijamantni su jastučići Kärcherova inovacija za čišćenje i poliranje strojevima za ribanje i čišćenje za svakodnevno čišćenje. Sustav s 3 različite veličine zrna genijalan je u primjeni: 3 tjedna bijeli jastučić, 3 tjedna žuti jastučić, zatim zeleni jastučić. Za rezultate poliranja do visoka sjaja. Izrazito štedi vrijeme i troškove te usporava ponovno prljanje. Na svim podovima od prirodnog kamena, umjetnog kamena i epoksidnim podnim oblogama.

5 Brže obnavljanje premaza

Premazi štite pod i vizualno ga oplemenjuju. Većinu premaza potrebno je redovito obnavljati, obično s vrlo lužnatim sredstvom za čišćenje i strojevima s jednim diskom te puno vremena. Tri inovativna Kärcherova nova proizvoda – glava za skidanje slojeva S 65, orbitalna glava O 51 i valjak za skidanje slojeva – sada ubrzavaju ove radove s 3-strukim do 10-strukim površinskim učinkom. I to bez primjene sredstava za čišćenje. Na taj način se izrazito smanjuju troškovi čišćenja i onečišćenje okoliša. U tzv. postupku skidanja površinskog sloja postojeći se sloj ravnomjerno brusi i zatim ponovno premazuje. Glave S 65 i O 51 opremljene su sustavom za brzu zamjenu tako da ne morate nabaviti dodatni stroj. Valjci za skidanje slojeva Kärcher mogu se jednostavno umetnuti u postojeću glavu s valjcima.

| Opis proizvoda | Svojstva | Boja | Veličina | Jed. | Pak. | Broj za narudžbu | | | | Cijena |
|---|--|---------------|--------------|-------------|-------|------------------|----|---------------|--------|-----------------|
| | | | | | | Kol. | UT | UT | Cijena | |
| Super jastučići | | | | | | | | | | |
|  | Super jastučić Bez zrnatosti, za poliranje podova | jako meki | bijela | Ø 330/88 mm | 1 kom | 1 kom | 5 | 3.337-174.0 | 02 | 84,02 |
| | | | bijela | Ø 430/88 mm | 1 kom | 1 kom | 5 | 3.336-264.0 | 02 | 120,93 |
| | | | bijela | Ø 500/88 mm | 1 kom | 1 kom | 5 | 3.336-276.0 | 02 | 168,82 |
|  | Super jastučić S laganom zrnatošću, za poliranje podova | meki | bež | Ø 255/88 mm | 1 kom | 1 kom | 5 | 3.337-161.0 | 02 | 58,86 |
| | | | bež | Ø 330/88 mm | 1 kom | 1 kom | 5 | 3.337-169.0 | 02 | 84,02 |
| | | | bež | Ø 430/88 mm | 1 kom | 1 kom | 5 | 3.336-265.0 | 02 | 120,93 |
| | | | bež | Ø 460/88 mm | 1 kom | 1 kom | 5 | 3.337-187.0 | 02 | 146,84 |
| | | | bež | Ø 508/88 mm | 1 krt | 5 kom | | 6.369-468.0 | 02 | 635,69 |
|  | Super jastučić S prirodnim dlakama, za poliranje, vrlo dobro uklanja i tragove potpetica | meki | bež/prirodna | Ø 430/88 mm | 1 krt | 5 kom | | 6.371-149.0 | 02 | 864,19 |
| | | | bež/prirodna | Ø 500/88 mm | 1 krt | 5 kom | | 6.371-146.0 | 02 | 2.711,18 |
|  | Super jastučić Posebno prikladan za generalno čišćenje linoleumskih podnih obloga | meki | plava | Ø 330/88 mm | 1 kom | 1 kom | 5 | 3.337-175.0 | 02 | 84,02 |
| | | | plava | Ø 410/88 mm | 1 kom | 1 kom | 5 | 3.337-186.0 | 02 | 109,93 |
| | | | plava | Ø 430/88 mm | 1 kom | 1 kom | 5 | 3.336-270.0 | 02 | 120,93 |
| | | | plava | Ø 530/88 mm | 1 kom | 1 kom | 5 | 3.337-218.0 | 02 | 219,86 |
|  | Super jastučić S jako finim brusnim zrnom, optimalno za saniranje zaštitnog filma | srednje meki | siva | Ø 330/88 mm | 1 kom | 1 kom | 5 | 3.337-173.0 | 02 | 84,02 |
| | | | siva | Ø 410/88 mm | 1 kom | 1 kom | 5 | 3.337-181.0 | 02 | 97,37 |
| | | | siva | Ø 430/88 mm | 1 kom | 1 kom | 5 | 3.336-269.0 | 02 | 120,93 |
| | | | siva | Ø 460/88 mm | 1 kom | 1 kom | 5 | 3.337-191.0 | 02 | 146,84 |
|  | Super jastučić Za čišćenje i za čistače svih podova | srednje meki | crvena | Ø 220/88 mm | 1 kom | 1 kom | 5 | 3.337-157.0 | 02 | 49,47 |
| | | | crvena | Ø 255/88 mm | 1 kom | 1 kom | 5 | 3.337-162.0 | 02 | 58,86 |
| | | | crvena | Ø 265/88 mm | 1 kom | 1 kom | 5 | 3.337-203.0 | 02 | 43,19 |
| | | | crvena | Ø 280/88 mm | 1 kom | 1 kom | 5 | 3.337-166.0 | 02 | 62,82 |
| | | | crvena | Ø 305/88 mm | 1 kom | 1 kom | 5 | 3.337-212.0 | 02 | 69,89 |
| | | | crvena | Ø 330/88 mm | 1 kom | 1 kom | 5 | 3.337-170.0 | 02 | 84,02 |
| | | | crvena | Ø 360/88 mm | 1 kom | 1 kom | 5 | 3.337-176.0 | 02 | 97,37 |
| | | | crvena | Ø 380/88 mm | 1 kom | 1 kom | 5 | 3.336-258.0 | 02 | 104,45 |
| | | | crvena | Ø 410/88 mm | 1 kom | 1 kom | 5 | 3.337-182.0 | 02 | 109,93 |
| | | | crvena | Ø 430/88 mm | 1 kom | 1 kom | 5 | 3.336-266.0 | 02 | 120,93 |
| | | | crvena | Ø 460/88 mm | 1 kom | 1 kom | 5 | 3.337-188.0 | 02 | 146,84 |
| | | | crvena | Ø 480/88 mm | 1 kom | 1 kom | 5 | 3.337-193.0 | 02 | 152,33 |
| | | | crvena | Ø 500/88 mm | 1 kom | 1 kom | 5 | 3.337-208.0 | 02 | 162,54 |
| | crvena | Ø 508/88 mm | 1 krt | 5 kom | | 6.369-079.0 | 02 | 698,98 | | |
| | crvena | Ø 530/88 mm | 1 kom | 1 kom | 5 | 3.337-217.0 | 02 | 219,86 | | |
|  | Super jastučić Za čišćenje jako zaprljanih podova i za generalno čišćenje | srednje tvrdi | zelena | Ø 220/88 mm | 1 kom | 1 kom | 5 | 3.337-158.0 | 02 | 49,47 |
| | | | zelena | Ø 255/88 mm | 1 kom | 1 kom | 5 | 3.337-163.0 | 02 | 58,86 |
| | | | zelena | Ø 265/88 mm | 1 kom | 1 kom | 5 | 3.337-204.0 | 02 | 43,97 |
| | | | zelena | Ø 280/88 mm | 1 kom | 1 kom | 5 | 3.337-167.0 | 02 | 62,82 |
| | | | zelena | Ø 307/88 mm | 1 kom | 1 kom | 5 | 3.337-214.0 | 02 | 70,67 |
| | | | zelena | Ø 330/88 mm | 1 kom | 1 kom | 5 | 3.337-171.0 | 02 | 84,02 |
| | | | zelena | Ø 360/88 mm | 1 kom | 1 kom | 5 | 3.337-177.0 | 02 | 97,37 |
| | | | zelena | Ø 380/88 mm | 1 kom | 1 kom | 5 | 3.336-259.0 | 02 | 104,45 |
| | | | zelena | Ø 410/88 mm | 1 kom | 1 kom | 5 | 3.337-183.0 | 02 | 109,93 |
| | | | zelena | Ø 430/88 mm | 1 kom | 1 kom | 5 | 3.336-267.0 | 02 | 120,93 |
| | | | zelena | Ø 460/88 mm | 1 kom | 1 kom | 5 | 3.337-189.0 | 02 | 146,84 |
| | zelena | Ø 500/88 mm | 1 kom | 1 kom | 5 | 3.337-209.0 | 02 | 162,54 | | |
| | zelena | Ø 508/88 mm | 1 krt | 5 kom | | 6.369-078.0 | 02 | 698,98 | | |
| | zelena | Ø 530/88 mm | 1 kom | 1 kom | 5 | 3.337-219.0 | 02 | 219,86 | | |

| Opis proizvoda | Svojstva | Boja | Veličina | Jed. | Pak. | Broj za narudžbu | | | | Cijena | | | | | | | | |
|---|---|---|---|---|--|---|---|---|---|---------------|-----------|---------------|-------|---------------|----|---------------|----|--------------|
| | | | | | | Kol. | UT | UT | Cijena | | | | | | | | | |
|  | Super jastučić Za brzo sušenje i skidanje starih premaza prskanjem | tvrdi | smeđa | Ø 410/88 mm | 1 kom | 1 kom | 5 | 3.337-185.0 | 02 | 109,93 | | | | | | | | |
| | | | smeđa | Ø 430/88 mm | 1 kom | 1 kom | 5 | 3.336-283.0 | 02 | 120,93 | | | | | | | | |
|  | Super jastučić Kod tvrdokorne nečistoće i za generalno čišćenje | jako tvrdi | crna | Ø 220/88 mm | 1 kom | 1 kom | 5 | 3.337-159.0 | 02 | 49,47 | | | | | | | | |
| | | | crna | Ø 255/88 mm | 1 kom | 1 kom | 5 | 3.337-164.0 | 02 | 58,86 | | | | | | | | |
| | | | crna | Ø 307/88 mm | 1 kom | 1 kom | 5 | 3.337-215.0 | 02 | 94,23 | | | | | | | | |
| | | | crna | Ø 330/88 mm | 1 kom | 1 kom | 5 | 3.337-172.0 | 02 | 84,02 | | | | | | | | |
| | | | crna | Ø 360/88 mm | 1 kom | 1 kom | 5 | 3.337-178.0 | 02 | 97,37 | | | | | | | | |
| | | | crna | Ø 380/88 mm | 1 kom | 1 kom | 5 | 3.336-260.0 | 02 | 104,45 | | | | | | | | |
| | | | crna | Ø 410/88 mm | 1 kom | 1 kom | 5 | 3.337-184.0 | 02 | 109,93 | | | | | | | | |
| | | | crna | Ø 430/88 mm | 1 kom | 1 kom | 5 | 3.336-268.0 | 02 | 120,93 | | | | | | | | |
| | | | crna | Ø 460/88 mm | 1 kom | 1 kom | 5 | 3.337-190.0 | 02 | 146,84 | | | | | | | | |
| | | | crna | Ø 500/88 mm | 1 kom | 1 kom | 5 | 3.337-210.0 | 02 | 162,54 | | | | | | | | |
| | | | crna | Ø 508/88 mm | 1 krt | 5 kom | | 6.369-077.0 | 02 | 698,98 | | | | | | | | |
| | | | crna | Ø 530/88 mm | 1 kom | 1 kom | 5 | 3.337-220.0 | 02 | 219,86 | | | | | | | | |
| | | ECO Super jastučići | | | | | | | | | | | | | | | | |
|  | ECO Super jastučić Bez zrnatosti, za poliranje podova | jako meki | bijela | Ø 380/88 mm | 1 krt | 5 kom | 50 | 3.345-772.0 | | 321,94 | | | | | | | | |
| | | | bijela | Ø 430/88 mm | 1 krt | 5 kom | 50 | 3.336-289.0 | | 148,26 | | | | | | | | |
|  | ECO Super jastučić Posebno prikladan za generalno čišćenje linoleumskih podnih obloga | meki | plava | Ø 430/88 mm | 1 krt | 5 kom | 50 | 3.336-291.0 | | 148,26 | | | | | | | | |
| | | | | | | | | | | AKCIJA | | | | | | | | |
|  | ECO Super jastučić Za čišćenje i za čistače svih podova | srednje meki | crvena | Ø 430/88 mm | 1 krt | 5 kom | 50 | 3.336-290.0 | | 148,26 | | | | | | | | |
| | | | | | | | | | | AKCIJA | | | | | | | | |
| | |  | ECO Super jastučić Za čišćenje jako zaprljanih podova i za generalno čišćenje | srednje tvrdi | zelena | Ø 430/88 mm | 1 krt | 5 kom | 50 | 3.336-292.0 | | 148,26 | | | | | | |
| | | | | | | | | | | | | AKCIJA | | | | | | |
| | | | |  | ECO Super jastučić Za brzo sušenje i skidanje starih premaza prskanjem | tvrdi | smeđa | Ø 430/88 mm | 1 krt | 5 kom | 50 | 3.336-294.0 | | 148,26 | | | | |
| | | | | | | | | | | | | | | AKCIJA | | | | |
| | | | | | |  | ECO Super jastučić Kod tvrdokorne nečistoće i za generalno čišćenje | jako tvrdi | crna | Ø 430/88 mm | 1 krt | 5 kom | 50 | 3.336-293.0 | | 148,26 | | |
| | | | | | | | | | | | | | | | | AKCIJA | | |
| | | | | | | | | Dry Stripping jastučići | | | | | | | | | | |
| | | | | | | | |  | Dry Stripping jastučić Za suho brušenje | | mahagonij | Ø 410/88 mm | 1 kom | 1 kom | 10 | 3.336-284.0 | 02 | 76,95 |
| | | | | | | | | | | | mahagonij | Ø 430/88 mm | 1 kom | 1 kom | 10 | 3.336-285.0 | 02 | 79,31 |

| Opis proizvoda | Svojstva | Boja | Veličina | Jed. | Pak. | Kol. | Broj za narudžbu | UT | Cijena | |
|---|--|--------------|------------------|--------------|-------|-------------|------------------|---------------|-----------------|---------------|
| Melamin Combo jastučići | | | | | | | | | | |
|  | Melamin Combo jastučić | | | | | | | | | |
| | S profilnom strukturom za dubinsko čišćenje, univerzalno prikladni za fini kamen, umjetni kamen, prirodni kamen, terakotu, premazani beton i strukturirane protuklizne pločice | siva/bijela | Ø 330/85 mm | 1 kom | 1 kom | 5 | 3.345-899.0 | 02 | 183,74 | |
| | | siva/bijela | Ø 430/88 mm | 1 kom | 1 kom | 5 | 3.336-295.0 | 02 | 336,86 | |
| | | siva/bijela | Ø 508/88 mm | 1 kom | 1 kom | 5 | 3.345-473.0 | 02 | 519,04 | |
| Highspeed jastučići | | | | | | | | | | |
|  | Highspeed jastučić | meki | srednje prirodna | Ø 430/120 mm | 1 kom | 1 kom | 5 | 3.336-262.0 | 02 | 102,08 |
| | Specijalno za strojeve s jednim diskom, moguć veliki broj okretaja (350-3.000 okr/min), mala toplina trenja, prikladan za sve podove | srednje meki | crvena | Ø 430/120 mm | 1 kom | 1 kom | 5 | 3.336-263.0 | 02 | 102,08 |
| | | sjajni | svijetloplava | Ø 430/120 mm | 1 kom | 1 kom | 5 | 3.336-273.0 | 02 | 135,84 |
| | | sjajni | svijetloplava | Ø 460/120 mm | 1 kom | 1 kom | 5 | 3.336-281.0 | 02 | 164,90 |
| | | sjajni | svijetloplava | Ø 510/120 mm | 1 kom | 1 kom | 5 | 3.336-279.0 | 02 | 160,97 |
| Ultra Highspeed jastučići | | | | | | | | | | |
|  | Ultra Highspeed jastučić | meki | žuta | Ø 430/120 mm | 1 kom | 1 kom | 5 | 3.336-271.0 | 02 | 192,38 |
| | Specijalno za strojeve s jednim diskom, moguć veliki broj okretaja (350-3.000 okr/min), mala toplina trenja, prikladan za sve podove | meki | žuta | Ø 500/120 mm | 1 kom | 1 kom | 5 | 3.336-278.0 | 02 | 270,12 |
| | | srednje meki | crvena | Ø 430/120 mm | 1 kom | 1 kom | 5 | 3.336-272.0 | 02 | 192,38 |
| | | srednje meki | crvena | Ø 500/120 mm | 1 kom | 1 kom | 5 | 3.336-277.0 | 02 | 270,12 |
| | | sjajni | svijetloplava | Ø 430/120 mm | 1 kom | 1 kom | 5 | 3.336-273.0 | 02 | 135,84 |
| | | sjajni | svijetloplava | Ø 460/120 mm | 1 kom | 1 kom | 5 | 3.336-281.0 | 02 | 164,90 |
| | | sjajni | svijetloplava | Ø 510/120 mm | 1 kom | 1 kom | 5 | 3.336-279.0 | 02 | 160,97 |
| Jastučići od mikrovlakana | | | | | | | | | | |
|  | Aktiv jastučić | | | | | | | | | |
| | Aktiv jastučić za sve voodootporne vrste obloga, bijeli materijal od mikrovlakana/poliestera s abrazivnom četkastom trakom od poliamida i čičkom | siva/bijela | Ø 220/88 mm | 1 kom | 1 kom | 5 | 3.336-296.0 | 02 | 142,91 | |
| | | plava/bijela | Ø 255/88 mm | 1 kom | 1 kom | 5 | 3.336-297.0 | 02 | 161,76 | |
| | | bijela | Ø 280/88 mm | 1 krt | 5 kom | | 6.369-120.0 | 02 | 1.067,53 | |
| | | plava/bijela | Ø 307/88 mm | 1 kom | 1 kom | 5 | 3.336-298.0 | 02 | 204,95 | |
| | | plava/bijela | Ø 330/88 mm | 1 kom | 1 kom | 5 | 3.336-299.0 | 02 | 228,51 | |
| | | siva/bijela | Ø 360/88 mm | 1 kom | 1 kom | 5 | 3.336-300.0 | 02 | 244,19 | |
| | | siva/bijela | Ø 380/88 mm | 1 kom | 1 kom | 5 | 3.336-301.0 | 02 | 261,51 | |
| | | siva/bijela | Ø 410/88 mm | 1 kom | 1 kom | 5 | 3.336-302.0 | 02 | 277,97 | |
| | | plava/bijela | Ø 430/88 mm | 1 kom | 1 kom | 5 | 3.336-303.0 | 02 | 293,69 | |
| | | plava/bijela | Ø 460/88 mm | 1 kom | 1 kom | 5 | 3.336-305.0 | 02 | 316,45 | |
| | | bijela | Ø 508/88 mm | 1 krt | 5 kom | | 6.371-271.0 | 02 | 1.741,09 | |
| | plava/bijela | Ø 530/88 mm | 1 kom | 1 kom | 5 | 3.336-304.0 | 02 | 369,84 | | |
| Dijamantni jastučići | | | | | | | | | | |
|  | Dijamantni jastučić | fini | zelena | Ø 160 mm | 1 krt | 5 kom | 6.371-241.0 | 02 | 1.347,12 | |
| | Za poliranje podnih obloga visokog sjaja i za brzo poliranje terrazzo podova i površina od prirodnog kamena, za svakodnevno čišćenje nakon uporabe bijelog ili žutog jastučića | zelena | Ø 280 mm | 1 krt | 5 kom | | 6.371-233.0 | 02 | 1.773,56 | |
| | | zelena | Ø 356 mm | 1 krt | 5 kom | | 6.371-235.0 | 02 | 2.609,51 | |
| | | zelena | Ø 385 mm | 1 krt | 5 kom | | 6.371-236.0 | 02 | 2.733,77 | |
| | | zelena | Ø 432 mm | 1 krt | 5 kom | | 6.371-238.0 | 02 | 2.982,30 | |
| | | zelena | Ø 457 mm | 1 krt | 5 kom | | 6.371-239.0 | 02 | 3.095,26 | |
| | | zelena | Ø 508 mm | 1 krt | 5 kom | | 6.371-240.0 | 02 | 3.388,98 | |
|  | Dijamantni jastučić | srednje | žuta | Ø 160 mm | 1 krt | 5 kom | 6.371-242.0 | 02 | 1.347,12 | |
| | Za grubo čišćenje/podizanje vrijednosti, uklanja sitnije ogrebotine za još homogeniju i sjajniju površinu, kao priprema za zeleni dijamantni jastučić, kao jastučić za kristalizaciju do visokog sjaja | žuta | Ø 280 mm | 1 krt | 5 kom | | 6.371-247.0 | 02 | 1.773,56 | |
| | | žuta | Ø 356 mm | 1 krt | 5 kom | | 6.371-251.0 | 02 | 2.609,51 | |
| | | žuta | Ø 385 mm | 1 krt | 5 kom | | 6.371-253.0 | 02 | 2.733,77 | |
| | | žuta | Ø 432 mm | 1 krt | 5 kom | | 6.371-257.0 | 02 | 2.982,30 | |
| | | žuta | Ø 457 mm | 1 krt | 5 kom | | 6.371-259.0 | 02 | 3.095,26 | |
| | | žuta | Ø 508 mm | 1 krt | 5 kom | | 6.371-261.0 | 02 | 3.388,98 | |
|  | Dijamantni jastučić | grubi | bijela | Ø 160 mm | 1 krt | 5 kom | 6.371-243.0 | 02 | 1.347,12 | |
| | Za grubo čišćenje/podizanje vrijednosti, uklanja male ogrebotine i osigurava čistu, svilenkastu mat površinu, kao priprema za žuti jastučić, kao jastučić za baznu kristalizaciju | bijela | Ø 280 mm | 1 krt | 5 kom | | 6.371-246.0 | 02 | 1.773,56 | |
| | | bijela | Ø 356 mm | 1 krt | 5 kom | | 6.371-250.0 | 02 | 2.609,51 | |
| | | bijela | Ø 385 mm | 1 krt | 5 kom | | 6.371-252.0 | 02 | 2.733,77 | |
| | | bijela | Ø 432 mm | 1 krt | 5 kom | | 6.371-256.0 | 02 | 2.982,30 | |
| | | bijela | Ø 457 mm | 1 krt | 5 kom | | 6.371-258.0 | 02 | 3.095,26 | |
| | | bijela | Ø 508 mm | 1 krt | 5 kom | | 6.371-260.0 | 02 | 3.388,98 | |

Neobavezujuća preporučena prodajna cijena bez PDV-a.



VODA I ZRAK - TEMELJI ŽIVOTA

Svima su nama za život potrebni čista voda i čist zrak. Kako bismo bili zdravi i aktivni, svakodnevno nam je potrebno 2 do 3 litre vode za piće i otprilike 12.000 litara zraka za disanje. Ako su voda i zrak onečišćeni, nastaju dramatične posljedice po zdravlje i učinkovitost. S našim dispencerima za vodu WPD, sustavima za pripremu vode WPC i pročišćivačima zraka AF i AFG štite svoje zdravlje. Da biste mogli zdravo piti i disati.



Sadržaj Voda i zrak

Dispenceri za vodu Stranica 326
 Čišćenje zraka Stranica 332



Jednostavno jedinstven: dispencer za vodu po mjeri

Dispenceri vode koji se mogu konfigurirati po prvi puta pružaju mogućnost individualnog prilagodavanja različitim potrebama kupaca (npr. zemlja, ciljna skupina, mjesto postavljanja) s obzirom na hlađenje, elektroniku i opremu proizvođača.

AF 100 / AFG 100 - za čist i svjež zrak

Kada je zrak u prostoriji težak i kada se ne osjećate dobro - samo pritisnite gumb i osigurajte si svjež zrak. Naši novi pročišćivači zraka AF 100 i AFG 100 stvaraju vam čist i svjež zrak na bilo kojem mjestu i u bilo kojoj situaciji. Različiti filtri zraka nude vam pravo rješenje za sve vrste čestica prljavštine u zraku.

Evo kako ćete ispravno pročitati nazive uređaja:

| Model | Učinak filtriranja |
|--|---|
| Primjer: WPD | 100 |
| WPD = Water Purifier Dispenser | Litara po satu |
| Primjer: AFG | 100 |
| AF = Air Filter AFG = Air Filter Germizidal | prikladno za veličinu prostorije 100 m ² |



1 Naši dispenceri vode - posebna kategorija vode

Pitka voda iz slavine dobra je. Voda iz dispencera vode Kärcher WPD bolja je. Voda za život. Naši WPD-i svojim jedinstvenim konceptom filtriranja i higijene osiguravaju vodu vrhunske kvalitete namirnicama u svako doba. Ovisno o uređaju, pritiskom na tipku možete odabrati nerashladenu, rashladenu, gaziranu ili vruću vodu. Higijenski, bez kalorija i čisto. To se postiže zahvaljujući automatskoj toplinskoj dezinfekciji, ventilu za točenje vode sa zaštitom od dodira i inovativnom konceptu filtriranja s filtrom Active-Pure i Hy-Protect. Filtar Active-Pure osigurava čist okus vode. Filtar Hy-Protect radi s ultrafiltracijom bez dodatka kemikalija i svojim membranama sa sitnim porama pouzdano zadržava bakterije i viruse.



2 Svjež zrak - uvijek i posvuda

Težak zrak uvijek je problem - isparavanja iz tepiha, pelud, klice ili loš zrak nakon duge konferencije u sobi za sastanke. Posljedice mogu biti poremećaji koncentracije, glavobolja, začepljen nos pa čak i napadi astme. Naši pročišćivači zraka jednostavno rješavaju te probleme: uključite pročišćivač zraka - i dišite slobodno.

DISPENZER ZA VODU WPD 100 / 200 / 600



Stojeći aparat

Stolni aparat

Jednostavno jedinstven: dispenser za vodu po mjeri

Dispenseri za vodu, koji se mogu konfigurirati, po prvi puta pružaju mogućnost individualnog prilagodavanja različitim potrebama kupaca (npr. zemlja, ciljna skupina, mjesto postavljanja) s obzirom na hlađenje, elektroniku i opremu proizvoda.



1 Plijeni pogled

- Može se dobiti u bijeloj ili crnoj boji.
- Staklena ploha se može individualno otisnuti - idealno kao besplatna reklamna površina ili za prezentaciju logotipa vašeg poduzeća.
- Mjesto točenja vode s LED rasvjetom.
- Iznimno visoko mjesto točenja vode.



2 Zdrava voda iz uvijek higijenski čistog izvora

- Svi vodovi za vodu, modul za grijanje i hlađenje, ultra filtar te ventili za točenje redovito se automatski dezinficiraju toplom vodom - bez bilo kakve uporabe kemikalija.
- Bakterije i virusi se pouzdano uništavaju. Proces ispiranja nakon higijenske obrade započinje automatski, bez složenog rada i može se u bilo koje vrijeme zaustaviti.
- Patentirana toplinska dezinfekcija Kärcher pruža najveću moguću sigurnost.

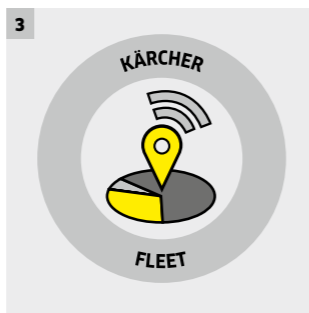

3 Sve važne informacije ukratko

- Paket Advanced: Putem visoko razlučivog zaslona u boji možete namjestiti količinu izdane vode, intenzitet CO₂ i temperaturu vode. Usto vas prikaz informira o predstojećoj zamjeni filtra i zalihi CO₂.
- M2M* -komunikacija Kärcher Fleet uspostavlja izravnu komunikaciju između dispensera za vodu i računala odnosno pametnog telefona. Imate široke mogućnosti nadzora i stoga možete izbjeći nepotrebno servisiranje. (*Machine-to-machine)

TAKO INDIVIDUALAN KAO I DOBAR UKUS.



Vrsta vode
 Ovisno o elektroničkom paketu možete odabrati do 6 različitih vrsta vode: nerashladenu, rashladenu, rashladenu s Medium (malo) ili Classic (puno) CO₂ kao i vruću i jako vruću.



Varijante boja
 U higijenski čistoj bijeloj i klasično crnoj boji WPD osvaja gdje god se nalazio.



Kombinacija filtara
 U skladu s osobnim potrebama odaberite najbolju moguću kombinaciju za sebe: Active--Pure filtar, Hy-Protect filtar, Hy-Pure filtar ili UV-Protect.



Individualan dizajn prednje strane
 Staklena ploha može se prekriti folijom čija je pozadina dizajnirana prema željama kupca (npr. korporativne boje) ili se može upotrijebiti kao besplatna oglasna površina.

UNUTARNJE VRIJEDNOSTI - TEHNIČKI PODACI



Basic
Stolni aparat

Advanced
Stolni aparat

Basic
Stojeći aparat

Advanced
Stojeći aparat

| | | WPD 100 | | WPD 200 | | WPD 600 | |
|---|------------------|--------------------|--------------------|--------------------|------------------------------|--------------------|------------------------------|
| | | Basic | Advanced | Basic | Advanced | Basic | Advanced |
| Tehnički podaci | | | | | | | |
| Vrsta struje | V / Hz | 220-240 / 50 | 220-240 / 50 | 220-240 / 50 | 220-240 / 50 | 220-240 / 50 | 220-240 / 50 |
| Razina zvučnog tlaka | dB(A) | 45 | 45 | 45 | 45 | 45 | 45 |
| Isporuca vode nerashladena | l/h | 120 | 120 | 120 | 120 | 120 | 120 |
| Isporuca vode, negazirana, rashladena | l/h | 20 | 20 | 40 | 40 | 80 | 80 |
| Isporuca vode, negazirana, vruća | l/h | - | 10 | - | 10 | - | 10 |
| Temperatura vruće vode | °C | - | 80-95 | - | 80-95 | - | 80-95 |
| Isporuca vode rashladena s CO ₂ | l/h | 20 | 20 | 40 | 40 | 80 | 80 |
| Sadržaj CO ₂ u vodi | g/l | 4,5 (Medium) | 4,5 (Medium) | 6,5 (Classic) | 4,5 (Medium) - 6,5 (Classic) | 6,5 (Classic) | 4,5 (Medium) - 6,5 (Classic) |
| Veličina CO ₂ boce mala (u aparatu) | | 425 g | 425 g | - | - | - | - |
| Veličina CO ₂ boce velika (u postolju) | | maks. 10 kg | maks. 10 kg | maks. 10 kg | maks. 10 kg | maks. 10 kg | maks. 10 kg |
| Težina stolnog aparata | kg | 30 | 30 | 35 | 35 | - | - |
| Težina stojećeg aparata | kg | 45 | 45 | 50 | 50 | 65 | 65 |
| Dimenzije stolnog aparata | D × Š × V (u mm) | 465 × 365 × 528 | 465 × 365 × 528 | 465 × 365 × 528 | 465 × 365 × 528 | - | - |
| Dimenzije stojećeg aparata | D × Š × V (u mm) | 1432 × 365 × 528 | 1432 × 365 × 528 | 1432 × 365 × 528 | 1432 × 365 × 528 | 1432 × 365 × 528 | 1432 × 365 × 528 |
| Visina za točenje | mm | 300 | 300 | 300 | 300 | 300 | 300 |
| Broj korisnika | | < 50 | < 50 | < 100 | < 100 | > 100 | > 100 |
| Broj za narudžbu | | 1.024-920.2 | 1.024-920.2 | 1.024-920.2 | 1.024-920.2 | 1.024-920.2 | 1.024-920.2 |

- nije moguće

APARATI ZA VODU



WPD 200 Advanced stolni aparat, bijeli



WPD 200 Advanced stolni aparat, crni

| Tehnički podaci | | | |
|---|--------|-----------------|-----------------|
| Vrsta struje | V / Hz | 220-240 / 50 | 220-240 / 50 |
| Isporuca vode, negazirana, nerashladena (sobna temp.) | l/h | 120 | 120 |
| Isporuca vode, negazirana, rashladena | l/h | 40 | 40 |
| Isporuca vode rashladena s CO ₂ | l/h | 40 | 40 |
| Sadržaj CO ₂ u vodi | g/l | 4,5 ** 6,5 * | 4,5 ** 6,5 * |
| Isporuca vode, negazirana, vruća | l/h | 10 | 10 |
| Temperatura vruće vode | °C | 80-95 | 80-95 |
| Težina | kg | 35 | 35 |
| Dimenzije (D × Š × V) | mm | 465 × 365 × 528 | 465 × 365 × 528 |
| Visina za točenje | mm | 300 | 300 |

| Oprema | | | |
|-------------------------------------|--|--|--|
| Vrste vode | | nerashladena, rashladena, rashladena + CO ₂ + vruća | nerashladena, rashladena, rashladena + CO ₂ + vruća |
| Boja | | bijela | crna |
| Higijensko čišćenje | | toplinsko | toplinsko |
| Filtar | | Active-Pure filtar + Hy-Protect filtar | Active-Pure filtar + Hy-Protect filtar |
| Upravljanje | | Advanced (multifunkcijski zaslon u boji) | Advanced (multifunkcijski zaslon u boji) |
| Istjecanje vode u posudu za kapanje | | da, u kanistru | da, u kanistru |
| Postolje | | ne | ne |
| Art.Nr. | | 0.300-187.0 | 0.300-233.0 |
| Cijena | | 27.731,66 | 27.767,64 |

* Classic (=gazirana) ** Medium (=blago gazirana) CO₂ boca nije u opsegu isporuke. Neobvezujuća preporučena prodajna cijena bez PDV-a.



WPD 200 Advanced stojeći aparat, bijeli



WPD 200 Advanced stojeći aparat, crni

| Tehnički podaci | | | |
|---|--------|------------------|------------------|
| Vrsta struje | V / Hz | 220-240 / 50 | 220-240 / 50 |
| Isporuca vode, negazirana, nerashladena (sobna temp.) | l/h | 120 | 120 |
| Isporuca vode, negazirana, rashladena | l/h | 40 | 40 |
| Isporuca vode rashladena s CO ₂ | l/h | 40 | 40 |
| Sadržaj CO ₂ u vodi | g/l | 4,5 ** 6,5 * | 4,5 ** 6,5 * |
| Isporuca vode, negazirana, vruća | l/h | 10 | 10 |
| Temperatura vruće vode | °C | 80-95 | 80-95 |
| Težina | kg | 35 | 35 |
| Dimenzije (D × Š × V) | mm | 1432 × 365 × 528 | 1432 × 365 × 528 |
| Visina za točenje | mm | 300 | 300 |

| Oprema | | | |
|-------------------------------------|--|--|--|
| Vrste vode | | nerashladena, rashladena, rashladena + CO ₂ + vruća | nerashladena, rashladena, rashladena + CO ₂ + vruća |
| Boja | | bijela | crna |
| Higijensko čišćenje | | toplinsko | toplinsko |
| Filtar | | Active-Pure filtar + Hy-Protect filtar | Active-Pure filtar + Hy-Protect filtar |
| Upravljanje | | Advanced (multifunkcijski zaslon u boji) | Advanced (multifunkcijski zaslon u boji) |
| Istjecanje vode u posudu za kapanje | | da, u kanistru | da, u kanistru |
| Postolje | | da | da |
| Art.Nr. | | 0.300-173.0 | 0.300-232.0 |
| Cijena | | 30.266,52 | 30.302,50 |

* Classic (=gazirana) ** Medium (=blago gazirana) CO₂ boca nije u opsegu isporuke. Neobvezujuća preporučena prodajna cijena bez PDV-a.

ZA PUNI UŽITAK PIJENJA: ORIGINALNI PRIBOR

S originalnim Kärcher priborom za dispencer za vodu WPD užitak pijenja postaje beskrajan. Vodu možete točiti u bokal, bocu za vodu i čašu kako vam odgovara. Kako bi to stalno tako bilo, Kärcher sredstva za dezinfekciju i čišćenje specijalno su usklađena sa zahtjevima WPD.

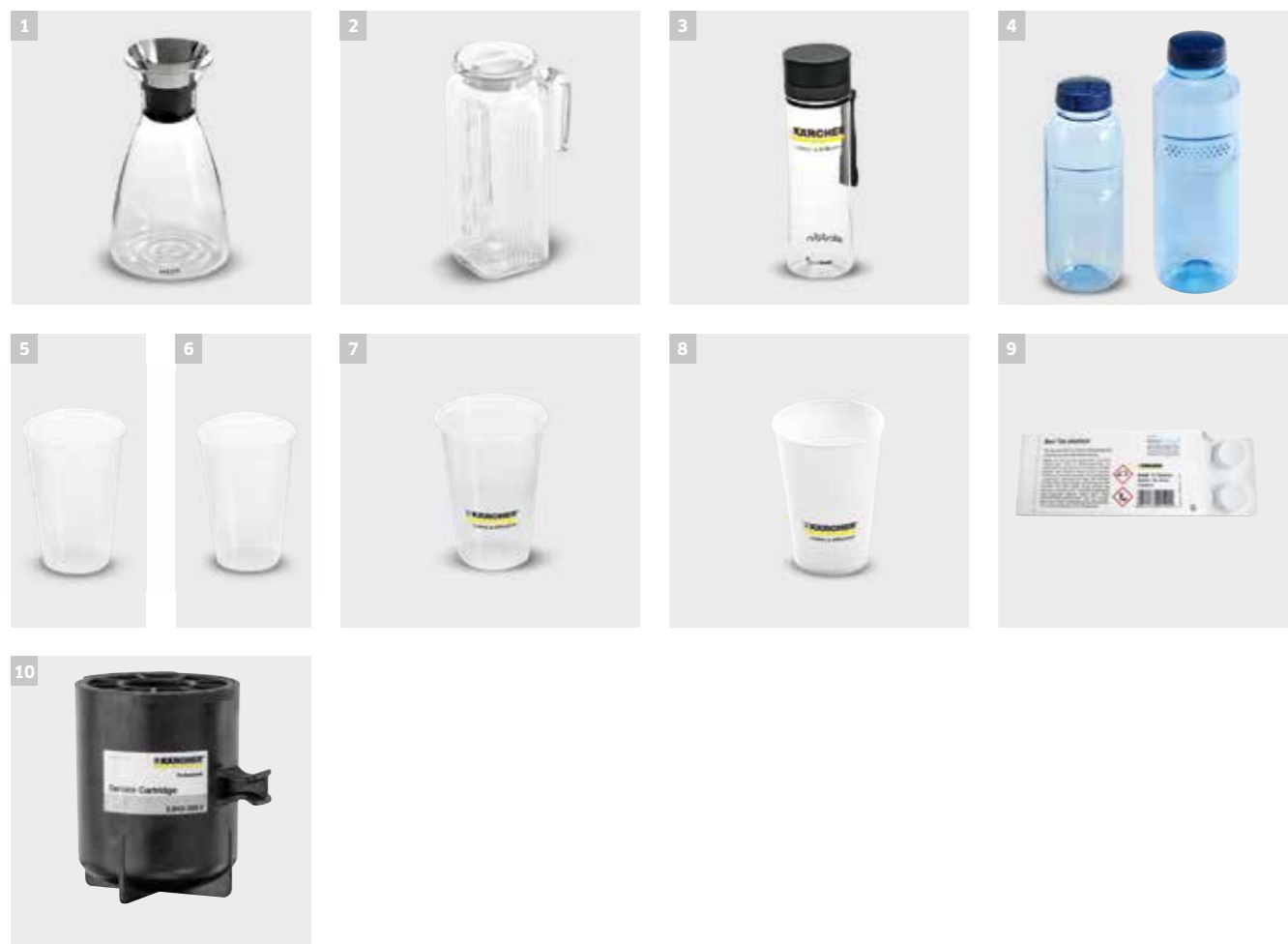

| Opis proizvoda | Broj za narudžbu | UT | Cijena |
|---|------------------|----|----------|
| Bokali/vrčevi | | | |
| 1 Stakleni dizajnerski bokal Eva Solo 1 l | 0.017-575.0 | 15 | na upit |
| 2 Stakleni vrč 1 l s poklopcem | 0.017-574.0 | 15 | na upit |
| Boce za vodu | | | |
| 3 Tritan boca za vodu 0,6 l, prikladna za pranje u perilici posuda | 6.640-469.0 | 02 | 98,11 |
| 4 Tritan boca za vodu 0,5 l, otporna na pranje u perilici posuda | 6.640-430.0 | 02 | 35,53 |
| 4 Tritan boca za vodu 0,75 l, otporna na pranje u perilici posuda | 6.640-512.0 | 02 | 40,83 |
| Čaše | | | |
| 5 Plastične PP čaše (bez otiska, 200 ml, VPE 3000 kom) | 6.640-454.0 | 02 | 1.262,73 |
| 6 Čaše od tvrdog papira (također za vruća pića, bez otiska, 180 ml, VPE 2500 kom) | 6.640-455.0 | 02 | 2.304,50 |
| 7 Plastične PP čaše (s otiskom Kärcher, 200 ml, VPE 3000 kom) | 6.640-453.0 | 02 | 1.924,94 |
| 8 Čaše od tvrdog papira (s otiskom Kärcher, 180 ml, VPE 2500 kom) | 6.640-460.0 | 02 | 2.521,40 |
| Higijena i održavanje | | | |
| 9 Kemijska sredstva za čišćenje s higijenskim učinkom čišćenja | 6.295-891.0 | 05 | 215,60 |
| CO₂ boca | | | |
| 10 Filtar kartuša za provođenje kemijskog čišćenja | 2.643-308.0 | 02 | 469,20 |

Neobvezujuća preporučena prodajna cijena bez PDV-a.



UREĐAJ ZA UKLANJANJE KLICA AFG 100

Dišite opušteno

Naš pročišćivač zraka AFG 100 pomoću novovjeka tehnologije plazme i inovativne kombinacije predfiltra i 3-stupanjskog filtra (filtrar EPA E11, katalizator i filtrar od aktivnog ugljena) eliminira sve vrste nečistoće iz zraka. Ništa ne ostaje: dlake, prašina, grinje, dim. Čak niti bakterije i virusi. U najkraćem se roku čiste prostori-rije do 100 m² pa možete ponovno opušteno disati.

NOVO

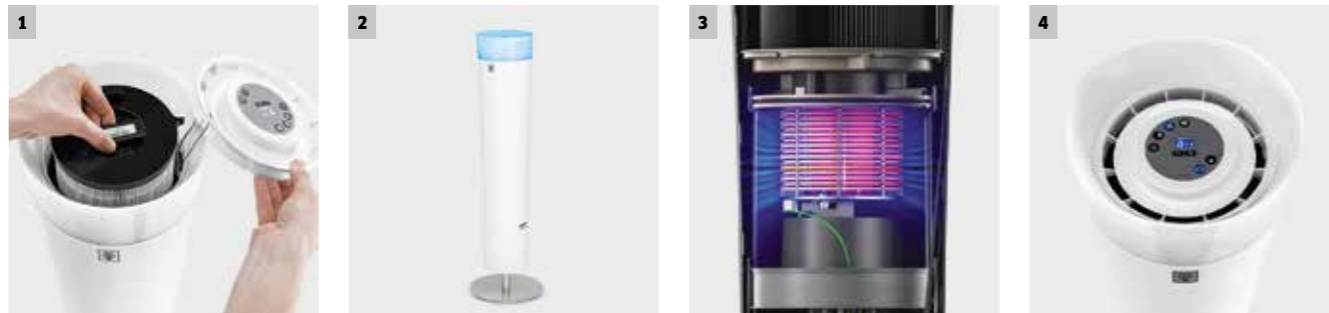

1 Sustav filtriranja u više stupnjeva

- Kombinacija predfiltra, filtra od plazme i 3-stupanjskog filtra.
- Uklanja čestice, plinove i klice iz zraka u prostoriji te ih djelotvorno uništava.
- Velik protok zraka osigurava vrlo učinkovito pročišćavanje zraka.

2 Moderan, elegantan i kompaktan dizajn uređaja

- Decentno se uklapa u svaki ambijent.
- Rasvjeta se po potrebi može višestruko prilagoditi.

3 Jedinstvena filtracija plazmom

- Generator plazme uništava sve vrste nečistoće iz zraka u prostoriji i osigurava nepostojanje klica.
- U kombinaciji s filtrom EPA i filtrom od aktivnog ugljena uklanjaju se sve štetne tvari iz zraka u prostoriji.
- Primjenjivo za sve vrste nečistoće u zraku.

4 Jednostavno rukovanje

- Intuitivno rukovanje i upravljanje uređajem.
- S prikazom zamjene filtra. Filtrar možete jednostavno zamijeniti sami.
- Generator plazme otporan je na habanje i ne zahtijeva održavanje, a jamči trajno visok učinak čišćenja.

TEHNIČKI PODACI I OPREMA



AFG 100 White



AFG 100 Anthrazit

- Kompletno rješenje za čišćenje i odstranjivanje klica iz zraka u prostoriji
- Automatsko mjerenje kvalitete zraka pomoću senzora
- Vremenska fleksibilnost zbog funkcije brojača vremena

- Kompletno rješenje za čišćenje i odstranjivanje klica iz zraka u prostoriji
- Automatsko mjerenje kvalitete zraka pomoću senzora
- Vremenska fleksibilnost zbog funkcije brojača vremena

Tehnički podaci

| Vrsta struje | Ph / V / Hz | 1 / 220-240 / 50-60 | 1 / 220-240 / 50-60 |
|----------------------|-------------------|---------------------|---------------------|
| Razina zvučnog tlaka | dB(A) | maks. 53 | maks. 53 |
| CADR PM 2,5 | m ³ /h | > 120 | > 120 |
| CADR dim | m ³ /h | > 127 | > 127 |
| CADR pelud | m ³ /h | > 139 | > 139 |

Oprema

| | | |
|-----------------------------|--------------------|--------------------|
| Predfiltrar | ■ | ■ |
| Generator plazme | ■ | ■ |
| Filtrar EPA | ■ | ■ |
| Filtrar od aktivnog ugljena | ■ | ■ |
| Automatski način rada | ■ | ■ |
| Upravljačka ploča | ■ | ■ |
| Namjestiva rasvjeta | ■ | ■ |
| Art.Nr. | 1.024-800.0 | 1.024-801.0 |
| Cijena | 9.452,19 | 9.452,19 |

■ Sadržano u opsegu isporuke. Neobvezujuća preporučena prodajna cijena bez PDV-a.



PROČIŠĆIVAČ ZRAKA AF 100



Zrak. Čist kao da je upravo opran

Našem pročišćivaču zraka AF 100 potrebno je samo nekoliko minuta da se pobrine za svjež i čist zrak u prostoriji veličine do 100 m². 5 specijalnih umetaka filtra omogućuju individualnu uporabu - od antibakterijskog djelovanja do odstranjivanja hlapljivih organskih spojeva. Pritom precizan senzor nadzire kvalitetu zraka, prikazuje je na zaslonu te automatski upravlja uređajem.



1 Pet umetaka filtra za različita težišta uporabe

- Specijalni filtri za odstranjivanje bakterija, alergena, neugodnih mirisa i hlapljivih organskih spojeva.

2 Kompaktan dizajn i visok stupanj pokretljivosti

- Jednostavan transport između prostorija zahvaljujući robusnim kotačima na uređaju.

3 Snažan motor za prostorije veličine do 100 m²

- Ventilator s 3 stupnjevima brzine.

4 Intuitivno rukovanje i jednostavno održavanje

- Trajanje filtra može se očitati na zaslonu. Kupac jednostavno mijenja filtre.

TEHNIČKI PODACI I OPREMA



AF 100

- Različiti filtri za svaki zahtjev
- Precizno mjerenje kvalitete zraka potpomognuto senzorom
- Robusni kotači osiguravaju visok stupanj pokretljivosti

Tehnički podaci

| | | |
|-------------------------------|-------------------|---------------------|
| Vrsta struje | Ph / V / Hz | 1 / 220-240 / 50-60 |
| Razina zvučnog tlaka | dB(A) | maks. 48 |
| CADR PM 2,5 | m ³ /h | > 750 |
| CADR formaldehid | m ³ /h | > 350 |
| CCM PM 2,5 | | P4 |
| CCM formaldehid | | F4 |
| Prikladna veličina prostorije | m ² | do 100 |

Oprema

| | |
|--------------------------|--------|
| Predfilter | ■ |
| Filter Universal Pure | ■ |
| Filter za alergiju | Opcija |
| Antibakterijski filter | Opcija |
| Filter za dim | Opcija |
| Filter TVOC | Opcija |
| Indikator zamjene filtra | ■ |
| Automatski način rada | ■ |
| Noćni način rada | ■ |
| Upravljačka ploča | ■ |
| Kotači | ■ |

| | |
|---------|-------------|
| Art.Nr. | 1.024-810.0 |
| Cijena | na upit |

- Sadržano u opsegu isporuke.



KOMUNALNA TEHNIKA U SVOM SAVRŠENSTVU.

Kärcher točno poznaje zahtjeve i potrebe svojih kupaca. Kao pouzdan i kompetentan partner vladi i pružateljima usluga u području vanjskog čišćenja i komunalne tehnike nudimo rješenja po mjeri. Tu se primjerice ubrajaju naši snažni strojevi za metenje i usisavanje kao i naši svestrano upotrebljivi nosači uređaja. Jednom riječju: uvjerljiva tehnika za maksimalnu ekonomičnost.



Sadržaj Strojevi za metenje i usisavanje i komunalni nosači uređaja

| | |
|--|--------------|
| Strojevi za metenje i usisavanje | Stranica 338 |
| Komunalni nosači uređaja | Stranica 342 |
| Lagani usisavač smeća | Stranica 347 |
| Primjeri primjene | Stranica 348 |
| Motorna pila, puhač lišća, trimer za travu | Stranica 350 |
| Škare za živicu | Stranica 351 |
| Punjač, baterija | Stranica 352 |

EKONOMIČNA PRIMJENA TIJEKOM CIJELE GODINE

Kärcher komunalni strojevi postižu posvuda i u svako doba nešto posebno: na velikim površinama poput teško pristupačnih područja. Na cestama, putovima, parkiralištima, zelenim površinama i sportskim terenima. Od proljetnog čišćenja preko održavanja zelenih površina ljeti i sezone lišća sve do čišćenja snijega. Svaki od ovih robusnih strojeva s različitim ugrađenim uređajima predstavlja optimizirano rješenje glede snage, rukovanja i ekonomičnosti. A time i investiciju koja zadržava svoju vrijednost godinama.



Metenje



Održavanje zelenih površina



Čišćenje snijega

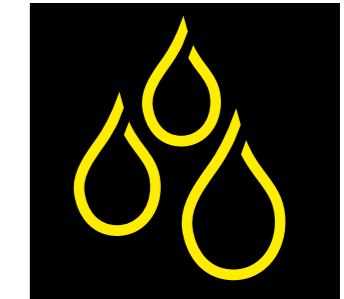

Mokro čišćenje



NOVO! PUHAČ LIŠĆA I MOTORNA PILA NA BATERIJSKI POGON

Kao idealna dopuna za radove na vanjskim površinama u komunalnom sektoru Kärcher vam od sada nudi pakete snage na baterijski pogon kao što su puhač lišća LB 850 Bp i motorna pila CS 330 Bp. Vaše prednosti: Nema emisija. Do 90 % niži troškovi tijekom cijelog životnog vijeka u usporedbi s dosadašnjim uređajima. Do 80 % manje vibracija i do 50 % manja razina buke u usporedbi s modelima na benzin. Baterije su, naravno, kompatibilne sa svim uređajima iz ove serije.



MOGUĆNOSTI KONFIGURACIJE



MOGUĆNOSTI KONFIGURACIJE



NOVO

MC 130 Adv

MC 130 Plus

Tehnički podaci

| | MC 130 Adv | MC 130 Plus |
|--------------------------------------|---------------------------------------|---------------------------------------|
| Motor | 4-cilindarski dizelski motor / Kubota | 4-cilindarski dizelski motor / Kubota |
| Snaga | 36,5 kW pri 2700 okr/min (50 KS) | 36,5 kW pri 2700 okr/min (50 KS) |
| Brzina vožnje | km/h 40 | 40 |
| Radijus okretanja (unutarnji) | m 1,21 | 1,21 |
| Dimenzije (D x Š x V) | mm 3950 x 1200 x 1990 | 3950 x 1200 x 1990 |
| Dopuštena ukupna težina | kg 3500 | 3500 |
| Vlastita težina | kg 2275 | 2275 |
| Kapacitet spremnika | l 1000 | 1000 |
| Spremnik svježe vode | l 195 | 195 |
| Radna širina | mm 1200-2400 | 1200-2400 |
| Visina pražnjenja | mm 1550 | 1550 |
| Površinski učinak | m ² /h 24000 | 24000 |
| Razina buke u kabini | dB(A) 73 | 73 |

Oprema

| | | |
|------------------------------------|---|---|
| Kabina za 2 osobe | ■ | ■ |
| Multifunkcijski zaslon | ■ | ■ |
| Klima uređaj | □ | □ |
| Pneumatsko sjedalo vozača | □ | □ |
| Sustav za recikliranje vode | ■ | ■ |
| Visokotlačni čistači | □ | □ |

Broj za narudžbu 1.442-230.2

1.442-233.2

■ Sadržano u opsegu isporuke. □ Mogući pribor.

NOVO

MC 80

Tehnički podaci

| | MC 80 |
|------------------------------------|--|
| Pogon / motor | 3-cilindarski dizelski motor / Yanmar (DPF opcijski) |
| Snaga | kW / KS 26 / 35 |
| Kapacitet spremnika | l 800 |
| Spremnik svježe vode | l 185 |
| Brzina vožnje | km/h 25 |
| Krug zakretanja (unutarnji) | mm 910 |
| Težina | kg 1900 |
| Dopuštena ukupna težina | kg 2500 |
| Dimenzije (D x Š x V) | mm 3237 x 1070 x 1980 |

Oprema

| | |
|------------------------------------|---|
| Kabina | ■ |
| Klima uređaj | □ |
| Grijanje | ■ |
| Sustav za recikliranje vode | □ |
| Visokotlačni čistači | □ |
| Ručno usisno crijevo | □ |
| Komforno sjedalo | □ |
| Sustav metenja | ■ |

Broj narudžbe 1.442-252.2

■ Sadržano u opsegu isporuke. □ Mogući pribor.

KONFIGURACIJA STROJA MC 50



KONFIGURACIJA STROJA MIC 84

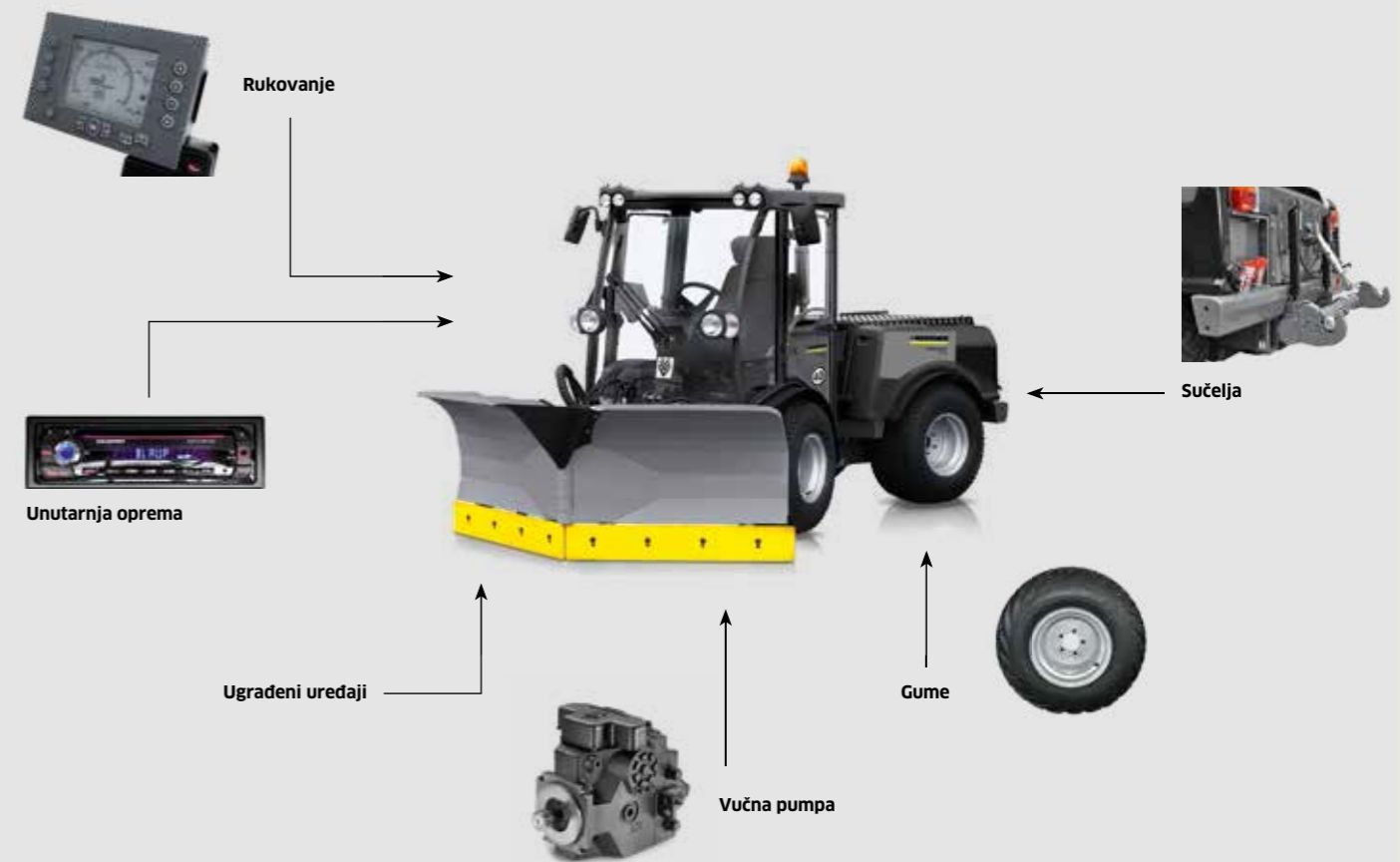

| | MC 50 Adv Comfort | MC 50 Adv |
|-------------------------------|----------------------------------|----------------------------------|
| Tehnički podaci | | |
| Pogon / motor | 4-taktni dizelski motor / Yanmar | 4-taktni dizelski motor / Yanmar |
| Snaga | 19,2 kW / 26 KS | 19,2 kW / 26 KS |
| Brzina vožnje | km/h 20 | 20 |
| Radijus okretanja (unutarnji) | m 0,75 | 0,75 |
| Dimenzije (D x Š x V) | mm 2960 x 1090 x 1970 | 2960 x 1090 x 1970 |
| Dopuštena ukupna težina | kg 1750 | 1750 |
| Vlastita težina | kg 850 (bez sustava metenja) | 850 (bez sustava metenja) |
| Kapacitet spremnika | l 500 | 500 |
| Spremnik svježe vode | l 165 | 165 |
| Radna širina | mm 900-1400 | 900-1400 |
| Radna širina 3. bočne metle | mm 2000 | 2000 |
| Visina praznjenja | mm 1450 | 1450 |
| Površinski učinak | m ² /h 14000 | 14000 |
| Oprema | | |
| Grijanje | ■ | ■ |
| Klima uređaj | ■ | - |
| Vozačevo sjedalo | Tkanina | Umjetna koža |
| Komforno sjedalo | □ | □ |
| Radio (uklj. CD, MP3) | □ | □ |
| Sustav za recikliranje vode | ■ | ■ |
| Broj za narudžbu | 1.442-204.2 | 1.442-204.2 |

■ Sadržano u opsegu isporuke. □ Mogući pribor.

| | MIC 84 |
|----------------------------------|--|
| Tehnički podaci | |
| Pogon / motor | 4-taktni turbo dizelski motor / Kubota |
| Snaga | 61,7 kW / 84 KS |
| Norma o emisiji ispušnih plinova | Stage IIIa |
| Spremnik goriva | l 78 |
| Brzina vožnje | km/h 40 |
| Radna brzina | km/h 20 |
| Radna kočnica | hidrostatska |
| Dimenzije (D x Š x V) | mm 3215 x 1590 x 2130 |
| Težina | kg 2450 |
| Dopuštena ukupna težina | kg 5000 |
| Radijus okretanja (unutarnji) | m 3,1 |
| Sposobnost uspona | % 40 |
| Razina buke (u kabini) | dB(A) 74 |
| Oprema | |
| Sjedalo za suvozača u nuždi | □ |
| Klima uređaj | □ |
| Pneumatsko sjedalo vozača | □ |
| Grijanje sjedala | □ |
| Prigušivanje opterećenja | □ |
| Broj za narudžbu | 1.442-012.2 |

□ Mogući pribor.

KONFIGURACIJA STROJA MIC 70



KONFIGURACIJA STROJA MIC 50

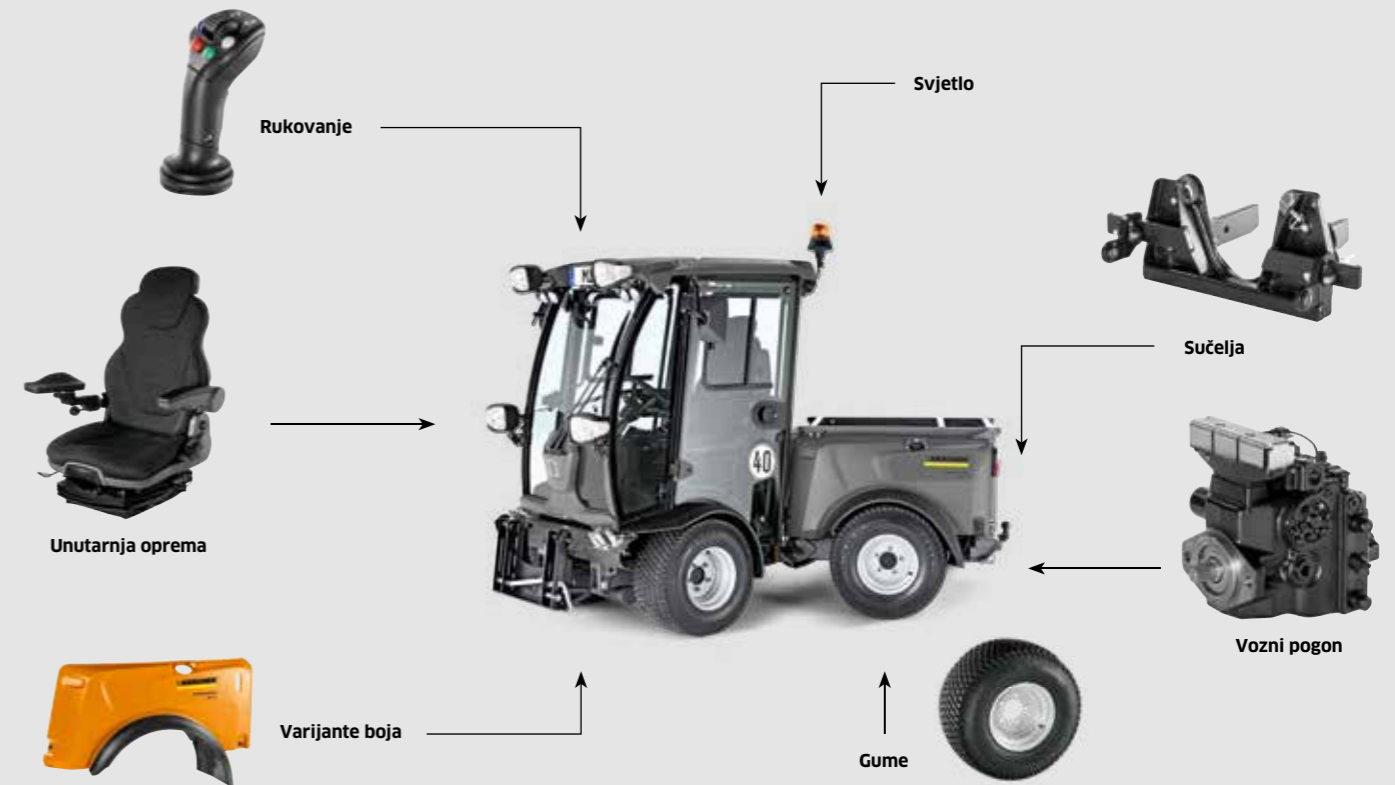

MIC 70

| Tehnički podaci | | |
|----------------------------------|----------------|---|
| Motor | | 4-cilindarski dizelski motor s DPF / Kubota |
| Snaga | kW / KS | 48,6 / 66 |
| Norma o emisiji ispušnih plinova | | Stage IIIB / Tier 4 final |
| Spremnik goriva | litra | 50 |
| Brzina vožnje | km/h | 40 |
| Dimenzije | mm | 2745 × 1200 × 2000 |
| Dopuštena ukupna težina | kg | 3500 |
| Težina | kg | 1700 |
| Radijus okretanja (unutarnji) | m | 1,17 |

Oprema

| | |
|--------------------------------|--------------------------|
| Zagrijano vjetrobransko staklo | <input type="checkbox"/> |
| Klima uređaj | <input type="checkbox"/> |
| Pneumatsko sjedalo vozača | <input type="checkbox"/> |
| Prigušivanje opterećenja | <input type="checkbox"/> |
| Uklanjanje vibracija | <input type="checkbox"/> |
| Kärcher prednji utovarivač | <input type="checkbox"/> |
| Broj za narudžbu | 1.442-240.2 |

Mogući pribor.

MIC 50 Adv Comfort

| Tehnički podaci | | |
|----------------------------------|-------------|---------------------------------------|
| Pogon / motor | | 4-cilindarski dizelski motor / Kubota |
| Snaga | KS | 50 |
| Norma o emisiji ispušnih plinova | | Stage IIIa |
| Spremnik goriva | l | 50 |
| Brzina vožnje | km/h | 40 |
| Dimenzije (D × Š × V) | mm | 2745 × 1200 × 2000 |
| Težina | kg | 1660 |
| Dopuštena ukupna težina | kg | 2800 / 3200 |
| Radijus okretanja (unutarnji) | m | 1,17 |

Oprema

| | | |
|--------------------------------|--------------------------|--------------------------|
| Zagrijano vjetrobransko staklo | <input type="checkbox"/> | <input type="checkbox"/> |
| Klima uređaj | <input type="checkbox"/> | <input type="checkbox"/> |
| Pneumatsko sjedalo vozača | <input type="checkbox"/> | <input type="checkbox"/> |
| Prigušivanje opterećenja | <input type="checkbox"/> | <input type="checkbox"/> |
| Uklanjanje vibracija | <input type="checkbox"/> | <input type="checkbox"/> |
| Kärcher prednji utovarivač | <input type="checkbox"/> | <input type="checkbox"/> |
| Broj za narudžbu | 1.442-220.2 | 1.442-220.2 |

Mogući pribor.

MOGUĆNOSTI KONFIGURACIJE



KONFIGURACIJA STROJA MIC 34

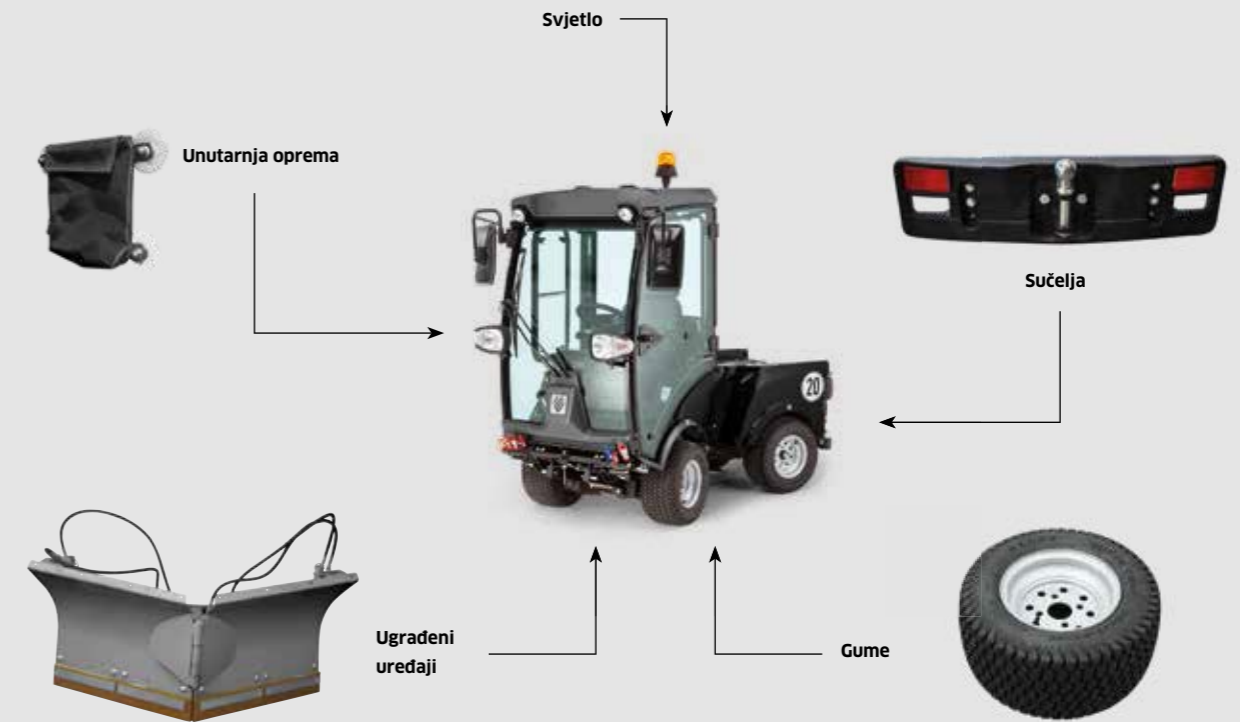

MIC 42

| Tehnički podaci | | |
|---|----------------|---------------------------------------|
| Pogon / motor | | 3-cilindarski dizelski motor / Yanmar |
| Snaga | kW / KS | 31 / 42 |
| Norma za ispušne plinove (pripremljena) | | STAGE V |
| Spremnik goriva | l | 41 |
| Brzina vožnje | km/h | 25 |
| Krug zakretanja (unutarnji) | mm | 910 |
| Težina | kg | 1500 |
| Dopuštena ukupna težina | kg | 2500 |
| Dimenzije (D × Š × V) | mm | 3085 × 1070 × 1980 |

| Oprema | |
|-----------------------------|-------------------------------------|
| Kabina | <input checked="" type="checkbox"/> |
| Klima uređaj | <input type="checkbox"/> |
| Grijanje | <input checked="" type="checkbox"/> |
| Hidraulički nagibni okvir | <input type="checkbox"/> |
| Sustav za recikliranje vode | <input type="checkbox"/> |
| Visokotlačni čistači | <input type="checkbox"/> |
| Upravljanje voznim parkom | <input type="checkbox"/> |
| Ručno usisno crijevo | <input type="checkbox"/> |
| Komforno sjedalo | <input type="checkbox"/> |
| Sustav metenja | <input type="checkbox"/> |
| Broj narudžbe | 1.442-250.2 |

■ Sadržano u opsegu isporuke. □ Mogući pribor.

MIC 34 C

| Tehnički podaci | | |
|------------------------------|-------------|--|
| Pogon / motor | | 4-taktni turbo dizelski motor / Kubota |
| Snaga | | 24 kW / 34 KS |
| Brzina vožnje | km/h | 20 |
| Radius okretanja (unutarnji) | m | 0,75 |
| Dimenzije (D × Š × V) | mm | 2410 × 1080 × 1969 |
| Dopuštena ukupna težina | kg | 1750 |
| Vlastita težina | kg | 850 |

| Oprema | |
|-------------------------|-------------------------------------|
| Kabina | <input checked="" type="checkbox"/> |
| Radio (uklj. CD, MP3) | <input type="checkbox"/> |
| Grijanje | <input checked="" type="checkbox"/> |
| Klima uređaj | <input checked="" type="checkbox"/> |
| Vozačevo sjedalo | Tkanina |
| Komforno sjedalo | <input type="checkbox"/> |
| Broj za narudžbu | 1.442-210.2 |

■ Sadržano u opsegu isporuke. □ Mogući pribor.

KONFIGURACIJA STROJA MIC 26 C

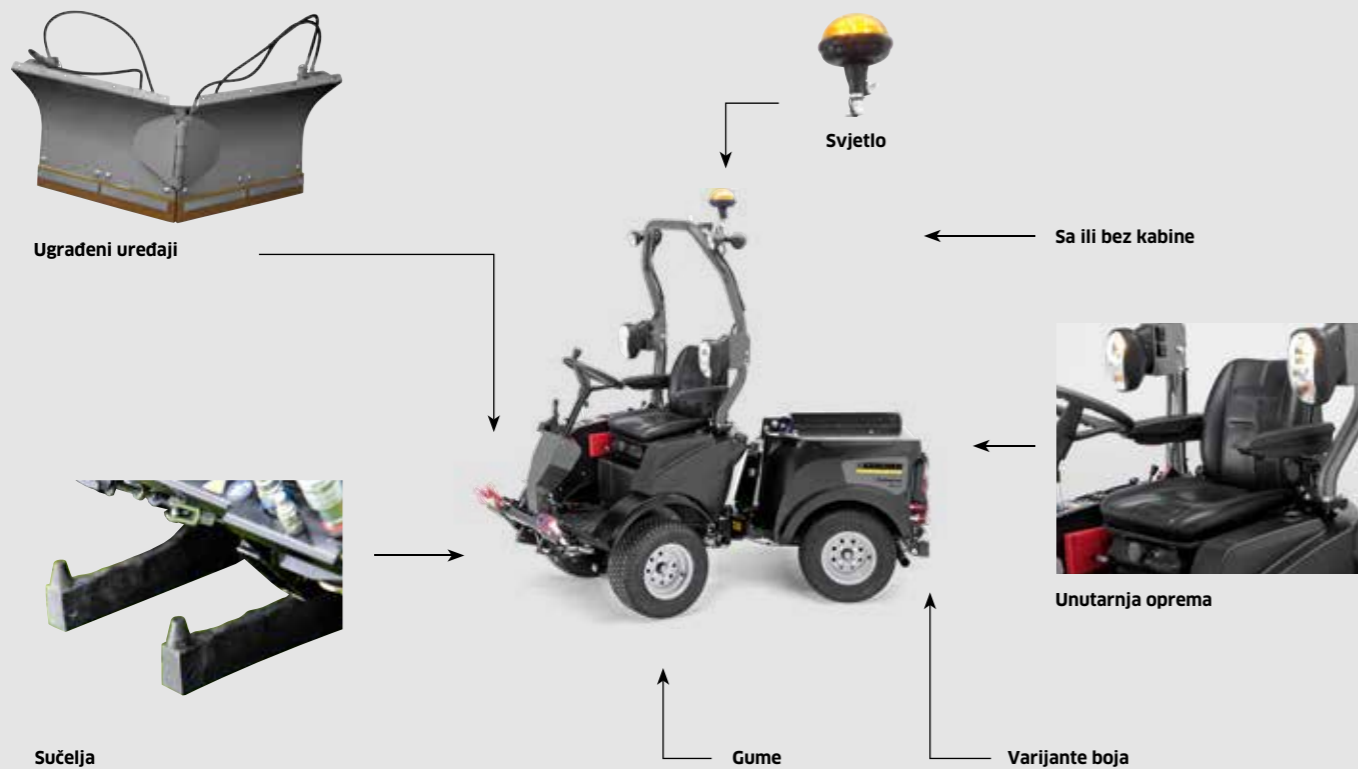

LAGANI USISAVAČ SMEĆA



IC 15/240 W Municipal

IC 15/240 W

Tehnički podaci

| | | IC 15/240 W Municipal | IC 15/240 W |
|---------------------|------|-----------------------|-------------|
| Snaga | kW | 4 | 4 |
| Radna brzina | km/h | 6 | 6 |
| Vrijeme uporabe | h | 2,5 | 2,5 |
| Kapacitet spremnika | l | 240 | 240 |
| Težina punjenja | kg | 70 | 70 |
| Radna širina | mm | 100 | 100 |
| Sposobnost uspona | % | 15 | 15 |

Oprema

| | | |
|---------------------------------------|--------------------|--------------------|
| Usisno crijevo uklj. usisnu cijev | ■ | ■ |
| Brojilo radnih sati | ■ | ■ |
| Kanta za smeće 240 l | ■ | ■ |
| Pretinac sa zaključavanjem | ■ | ■ |
| Električno pokretanje | - | - |
| Poklopac za ubacivanje otpada | ■ | ■ |
| Rotacijsko svjetlo | ■ | - |
| Dodatak za vožnju preko rubnjaka | ■ | - |
| Poliesterski filter s ravnim naborima | ■ | - |
| Broj narudžbe | 1.183-904.0 | 1.183-903.0 |
| Cijena | 94.446,26 | 85.069,69 |

■ Sadržano u opsegu isporuke. Neobvezujuća preporučena prodajna cijena bez PDV-a.

| | MIC 26 C Adv | MIC 26 C |
|-------------------------------|----------------------------------|----------------------------------|
| Tehnički podaci | | |
| Pogon / motor | 4-taktni dizelski motor / Yanmar | 4-taktni dizelski motor / Yanmar |
| Snaga | 19,2 kW / 26 KS | 19,2 kW / 26 KS |
| Brzina vožnje | km/h 20 | 20 |
| Radijus okretanja (unutarnji) | m 0,75 | 0,75 |
| Dimenzije (D × Š × V) | mm 2410 × 1090 × 1970 | 2281 × 1069 × 1984 |
| Dopuštena ukupna težina | kg 1750 | 1750 |
| Vlastita težina | kg 850 (bez sustava metenja) | 750 |

| | | |
|-------------------------|--------------------|--------------------|
| Oprema | | |
| Kabina | ■ | - |
| Zaštita od prevrtanja | - | ■ |
| Grijanje | ■ | - |
| Klima uređaj | □ | - |
| Vozačevo sjedalo | Umjetna koža | Umjetna koža |
| Komforno sjedalo | □ | - |
| Broj za narudžbu | 1.442-212.2 | 1.442-212.2 |

■ Sadržano u opsegu isporuke. □ Mogući pribor.



1 Upravljanje jednom rukom putem šipke

- Lagano rukovanje i upravljanje strojem - jedna je ruka uvijek slobodna za rad.



2 Hidrostatski vozni pogon (naprijed/natrag) bez održavanja

- Ugodan rad čak i na usponima; Jednostavniji transport.



3 Konstruiran za standardnu kantu za smeće (240 l), dostupno diljem svijeta

- Fleksibilan koncept zbrinjavanja otpada jednostavnom zamjenom kanti za smeće.

PRIMJERI PRIMJENE



MIC 34 C, metenje



MIC 34 C, čišćenje snijega



MIC 50, kosilica za travu



MC 130, metenje



MIC 84, kombinirano košenje i usisavanje



MIC 84, posipač



MIC 34 C, metla za korov



MIC 50, prednji perač



MIC 50, stroj s prednjom četkom za čišćenje snijega



MC 130, snježni plug V



MIC 84, kranska kosilica



MIC 84, snježni plug



MIC 26 C, kosilica za travnjake



MIC 50, uklanjanje korova



MIC 50, snježni plug V



MC 130, posipač za mokro posipanje soli



MIC 84, metla za korov



MIC 84, freza za snijeg



MIC 26 C, sustav za zalijevanje



MIC 50, kosilica za travnjake



MIC 50, prikolica s posipačem



MIC 84, kosilica za travnjake



MIC 84, freza za asfalt



MIC 84, prednji utovarivač

MOTORNA PILA



Kärcher motorna pila CS 330

| Tehnički podaci | | |
|---|----|--------------------------------------|
| Broj ureza s BP 200/400/800 Adv | | 108 / 216 / 405 |
| Vodilica | mm | 350 |
| Raspodjela lanca | mm | 9,5 |
| Debljina lanca | mm | 1,1 |
| Snaga zvuka LpA / LwA / vrijednosti vibracije | | 85 db / 97 db / 4,1 m/s ² |
| Težina | kg | 3,76 |
| Broj narudžbe | | 1.442-111.0 |
| Cijena | | 1.950,93 |

Neobvezujuća preporučena prodajna cijena bez PDV-a.

PUHAČ LIŠĆA



Kärcher puhač lišća LB 850 Bp

| Tehnički podaci | | |
|--|------------------|--------------------|
| Trajanje rada, potisak (s Bp 200/400/800) | min | 10/20/37,5 |
| Trajanje rada, velika brzina (s Bp 200/400/800) | min | 18/36,67,5 |
| Trajanje rada, manja brzina (s Bp 200/400/800) | min | 60/120/225 |
| Brzina strujanja zraka, potisak (s Bp 200) | km/h | 148 |
| Brzina strujanja zraka, velika brzina (s Bp 200) | km/h | 115 |
| Brzina strujanja zraka, manja brzina (s Bp 200) | km/h | 75 |
| Snaga zvuka LpA | db | 80 |
| Snaga zvuka LwA | db | 99 |
| Vrijednosti vibracije | m/s ² | 1,1 |
| Težina | kg | 2,34 |
| Broj narudžbe | | 1.442-110.0 |
| Cijena | | 1.361,12 |

Neobvezujuća preporučena prodajna cijena bez PDV-a.

TRIMER ZA TRAVU

NOVO



ST 400 Bp

| Tehnički podaci | | |
|------------------------------------|-----|--------------------|
| Napon | V | 50 |
| Dimenzije (D x Š x V) | mm | 1807 x 621 x 562 |
| Težina | g | 3,4 |
| Rezni alat | | Glava za trimer |
| Promjer niti | mm | 2,4 |
| Promjer kruga rezanja | mm | 380 |
| Ukupna duljina bez reznog alata | | - |
| Vrijeme rada s Bp 200 Adv (maks.) | min | 25 |
| Vrijeme rada s Bp 400 Adv (maks.) | min | 50 |
| Vrijeme rada s Bp 800 Adv (maks.) | min | 90 |
| Vrijeme rada s Bp 2400 Adv (maks.) | | - |
| Broj narudžbe | | 1.442-112.0 |
| Cijena | | 1.701,39 |

Neobvezujuća preporučena prodajna cijena bez PDV-a.

ŠKARE ZA ŽIVICU

Precizno rezanje. Posve bez buke

Snažne i robusne profesionalne akumulatorske škare za živicu nude sve što može ponuditi varijanta na benzinski pogon, pa čak i još više zbog vrlo niske razine buke pri radu. Dvostrano brušeni noževi osiguravaju uredno rezanje, a namjestivi stupnjevi brzine reza osiguravaju prilagodbu materijalu koji režete.

NOVO



HT 615 Bp

| Tehnički podaci | | |
|--|------------------|--------------------|
| Napon | V | 50 |
| Zajamčena razina zvučnog tlaka | dB(A) | 92 |
| Visoka razina zvučnog tlaka (ΔK = 2,5 dB(A)) | dB(A) | 79 |
| Vrijednost vibracije prednje ručke (K=1,5 m/s ²) | m/s ² | 1,7 |
| Duljina reza | mm | 650 |
| Broj okretaja / brzina noža | Rezovi/min | 2800-3200 |
| Vrijeme rada s Bp 200 Adv | min | maks. 40 |
| Vrijeme rada s Bp 400 Adv | min | maks. 80 |
| Vrijeme rada s Bp 800 Adv | min | maks. 150 |
| Vrijeme rada s Bp 2400 Adv | min | maks. 460 |
| Težina | kg | 3,8 |
| Dimenzije (D x Š x V) | mm | 1144 x 221 x 195 |
| Broj narudžbe | | 1.442-113.0 |
| Cijena | | 1.701,39 |

Neobvezujuća preporučena prodajna cijena bez PDV-a.



AKUMULATORSKI RADNI UREĐAJI SA 50 V TEHNOLOGIJOM



Jedan baterijski sustav, tisuću mogućnosti

Kärcher puhač lišća, trimer za travu i motorna pila na akumulatorski pogon ispunjavaju očekivanja snagom i lakoćom. Zahvaljujući litij-ionskim baterijama i 50 V tehnologiji nude brojne prednosti u usporedbi s uređajima na benzin koje olakšavaju posao, rasterećuju okoliš i čuvaju korisnika. Park & City Solutions tvrtke Kärcher - izdržljivost i snaga koje oduševljavaju.

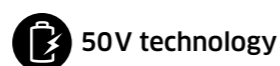

PUNJAČ



Punjač BV Adv

| Tehnički podaci | |
|--|----------------------------|
| Ulaz akumulatorske baterije | 220-240 V / ~50 Hz / 550 W |
| Izlaz akumulatorske baterije | 56 V / maks. 4200 mAh |
| Vrijeme punjenja za Bp 200/400/800 Adv | min 25 / 30 / 60 |
| Težina | kg 1,91 |
| Broj narudžbe | 2.852-182.0 |
| Cijena | 748,61 |

Neobvezujuća preporučena prodajna cijena bez PDV-a.

BATERIJA



Bp 2400 Adv



Baterija Bp 800 Adv



Baterija Bp 400 Adv



Baterija Bp 200 Adv

■ naručite u kombinaciji s adapterom 2.852-365.0 i nosivim pojasom 2.852-366.0

| Tehnički podaci | | | 50 V litij-ionska | 50 V litij-ionska | 50 V litij-ionska |
|--------------------|----|-------------|-------------------|-------------------|-------------------|
| Vrsta baterije | | - | 50 V litij-ionska | 50 V litij-ionska | 50 V litij-ionska |
| Napon | V | 50 | - | - | - |
| Punjenje na struju | Ah | 24 | 7,5 | 2 | 2 |
| Snaga | Wh | 1169 | 375 | 100 | 100 |
| Ciklusi punjenja | | - | 800 - 1200 | 800 - 1200 | 800 - 1200 |
| Težina | kg | 7,6 | 2,9 | 1,3 | 1,3 |
| Broj narudžbe | | 2.852-204.0 | 2.852-189.0 | 2.852-184.0 | 2.852-183.0 |
| Cijena | | 11.947,57 | 2.381,95 | 1.436,73 | 884,72 |

Neobvezujuća preporučena prodajna cijena bez PDV-a.



LEDOM PROTIV PR LJAVŠTINE - NJEŽNO PREMA POVRŠINAMA.

Brojne dijelove i strojeve često je teško očistiti. Kalupe od lijevanog željeza, ekstrudere, strojeve za preradu u prehrambenoj industriji i industriji plastike. Uvijek kada se voda i para kao sredstvo za čišćenje ne mogu uzeti u obzir, na primjer zbog opasnosti od korozije. Ili kada treba izbjeći ostatke nakon pjskarenja pijeska ili stakla. Iz higijenskih razloga ili zbog osjetljivih površina. Ili kako bi se izbjeglo dugotrajno pranje nakon čišćenja. Pomoću snažnih Ice Blastera Kärcher ispunjava ovu prazninu.

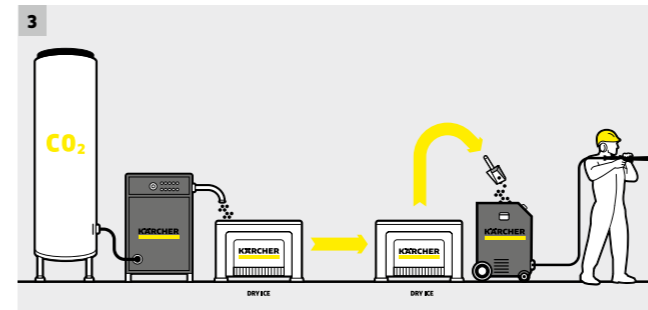
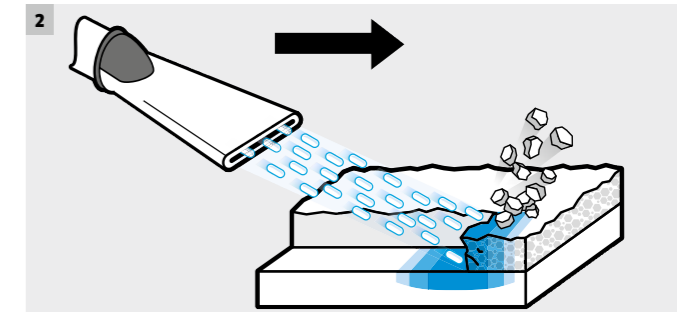
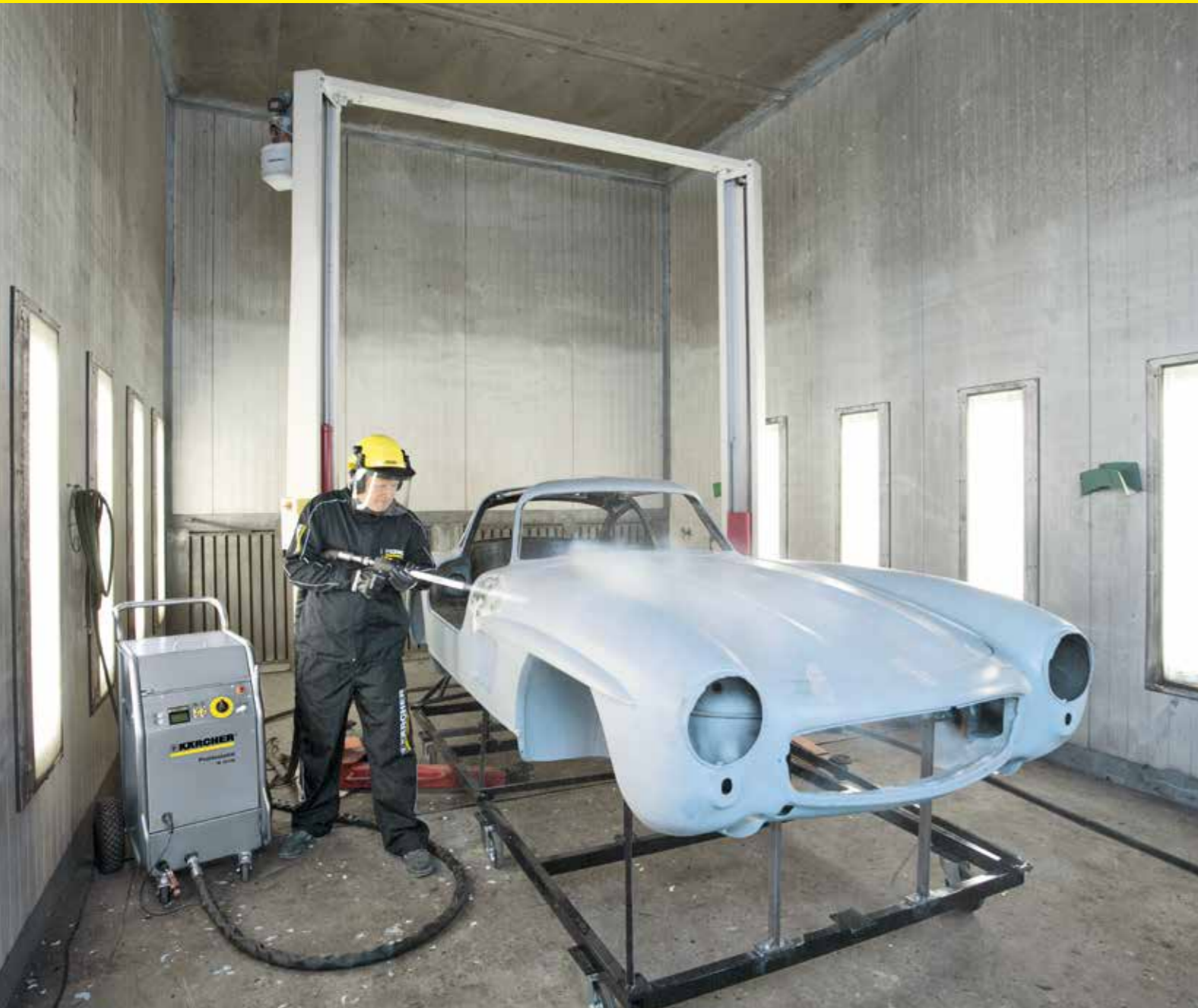

1 Prednosti kod čišćenja mlazom suhog leda

- **Čišćenje bez rastavljanja**
Strojeve nije potrebno rastaviti radi čišćenja. Peleti bez problema dopijevaju i u najmanje kutke.
- **Minimalno vrijeme zastoja stroja**
zahvaljujući brzom i učinkovitom čišćenju suhim ledom.
- **Ekološko čišćenje**
bez dodatnih kemikalija ili sredstava za prskanje.
- **Ne oštećuju se površine**
- **Nema ostataka**
Suhi led bez ostataka sublimira u CO₂. Nema ostataka sredstava za prskanje ili otpadne vode.

2 Čistoća = hladnoća puta ubrzanje

Uređaj Ice Blaster pelete od suhog leda veličine do 3 milimetra ubrzava na brzinu iznad 150 m/s pomoću komprimiranog zraka. Zbog hladnoće od -79 °C prljavština se smrzne i napukne. Peleti od suhog leda svojom velikom brzinom tada mogu lako odvojiti prljavštinu. Posebno učinkovita metoda za uklanjanje gotovo svake prljavštine uz očuvanje materijala.

3 Od ugljikovog dioksida do leda

U procesu proizvodnje tekući ugljikov dioksid struji u tlačni cilindar uređaja za proizvodnju peleta te se padom tlaka pretvara u snijeg od suhog leda. Hidraulički cilindar komprimira taj snijeg koji se potom istiskuje kroz ploču ekstrudera. Tako nastaju štapići suhog leda koji se lome u pelete.

4 Kärcher uređaji Ice Blaster za svaku primjenu nude pravo rješenje. Uređaju uvjeravaju svojom robusnošću i pouzdanom tehnikom. Brojna detaljna rješenja kao što su pražnjenje preostalog leda, promišljeni zaštitni i pridržni klin, parametri za prskanje s mogućnošću zatvaranja, integrirani separator vode i ostalo značajno olakšavaju svakodnevni posao.

Sadržaj Čišćenje suhim ledom / čišćenje dijelova

| | |
|---------------------------------|--------------|
| Uređaji za čišćenje suhim ledom | Stranica 356 |
| Uređaji za proizvodnju peleta | Stranica 358 |
| Čišćenje dijelova | Stranica 362 |

SUPER KLASA



IB 15/120

Tehnički podaci

| | | |
|--------------------------------|-----------|----------------------------|
| Napon | V | 220-240 |
| Frekvencija | Hz | 50-60 |
| Priključna snaga | kW | 0,6 |
| Priključak komprimiranog zraka | | Račvasta spojka (DIN 3238) |
| Kućište / okvir | | Plemeniti čelik (1.4301) |
| Dužina kabela | m | 7 |
| Tlak zraka | bar / MPa | 2-16 / 0,2-1,6 |
| Volumenski protok zraka | m³/min | 2-12 |
| Razina zvučnog tlaka | dB(A) | 125 |
| Kapacitet suhog leda | kg | 40 |
| Peleti od suhog leda (promjer) | mm | 3 |
| Potrošnja suhog leda | kg/h | 30-120 |
| Težina bez pribora | kg | 91,5 |
| Dimenzije (D x Š x V) | mm | 720 x 850 x 1100 |

Oprema

| | |
|--|-------------|
| Mlaznica s plosnatim mlazom | ■ |
| Mlaznica s okruglim mlazom, XL, duga | ■ |
| Mlazno crijevo, s električnim upravljačkim vodom i brzom spojkom | ■ |
| Prekidač „Samo zrak“ ili „Led i zrak“ na pištolju | ■ |
| Uklj. kolut užeta za uzemljenje | ■ |
| Integrirani separator ulja i vode | ■ |
| Broj narudžbe | 1.574-104.0 |
| Cijena | 177.701,13 |

■ Sadržano u opsegu isporuke. Neobvezujuća preporučena prodajna cijena bez PDV-a.



1 Držak kovčega za mlaznice

- Mlaznice i alat uvijek na dohvata ruke na stroju.
- Kovčeg za mlaznice postavljen je bočno na uređaju i zaštićen od nečistoće.

2 Najveća mobilnost

- Optimalna izbalansiranost uređaja za udobno manevriranje na neravnom terenu.
- Stremen sprijeda i straga na uređaju za jednostavno svladavanje stuba.

KOMPAKT KLASA



IB 7/40 Adv



IB 7/40 Classic

Tehnički podaci

| | | | |
|--------------------------------|-----------|----------------------------|----------------------------|
| Napon | V | 220-240 | 220-240 |
| Frekvencija | Hz | 50-60 | 50-60 |
| Priključna snaga | kW | 0,6 | 0,6 |
| Priključak komprimiranog zraka | | Račvasta spojka (DIN 3238) | Račvasta spojka (DIN 3238) |
| Kućište / okvir | | Plemeniti čelik (1.4301) | Plemeniti čelik (1.4301) |
| Dužina kabela | m | 7 | 7 |
| Tlak zraka | bar / MPa | 2-10 / 0,2-1 | 2-10 / 0,2-1 |
| Volumenski protok zraka | m³/min | 0,5-3,5 | 0,5-3,5 |
| Razina zvučnog tlaka | dB(A) | 99 | 99 |
| Kapacitet suhog leda | kg | 15 | 15 |
| Peleti od suhog leda (promjer) | mm | 3 | 3 |
| Potrošnja suhog leda | kg/h | 15-50 | 15-50 |
| Težina bez pribora | kg | 70 | 69 |
| Dimenzije (D x Š x V) | mm | 768 x 510 x 1100 | 768 x 510 x 1100 |

Oprema

| | | |
|--|-------------|-------------|
| Mlaznica s plosnatim mlazom | ■ | ■ |
| Mlaznica s okruglim mlazom, XL, duga | - | - |
| Mlazno crijevo, s električnim upravljačkim vodom i brzom spojkom | ■ | ■ |
| Prekidač „Samo zrak“ ili „Led i zrak“ na pištolju | ■ | - |
| Uklj. kolut užeta za uzemljenje | ■ | - |
| Integrirani separator ulja i vode | ■ | ■ |
| Broj narudžbe | 1.574-002.0 | 1.574-001.0 |
| Cijena | 142.917,08 | 131.952,54 |

■ Sadržano u opsegu isporuke. Neobvezujuća preporučena prodajna cijena bez PDV-a.



1 Pregledan zaslon

- Jednostavno očitavanje namještenih vrijednosti; jednostavno rukovanje velikim tipkama i elektroničkim upravljanjem.

2 Automatsko pražnjenje preostalog leda

- Pražnjenje preostalog leda iz spremnika na pritisak gumba nakon obavljenog posla sprečava smrzavanje uređaja.

UREĐAJ ZA PROIZVODNJU PELETA



IP 280

| Tehnički podaci | | |
|--|-------------|--|
| Proizvodna količina | kg/h | 280 |
| Vrsta struje | Ph / V / Hz | 3 / 400 / 50 |
| Priključna snaga | kW | 5,6 |
| Spremnik za skladištenje tekućeg CO ₂ | | Spremnik za skladištenje CO ₂ ; tekuća faza 13-21 bar |
| Spoj za dovod CO ₂ | | 1/2" BSP utičnica |
| Težina bez pribora | kg | 540 |
| Dimenzije (D × Š × V) | mm | 1560 × 800 × 1450 |
| Broj narudžbe | | na upit |
| Cijena | | na upit |



IP 120



IP 55

| Tehnički podaci | | | |
|--|-------------|--|--|
| Proizvodna količina | kg/h | 120 | 55 |
| Vrsta struje | Ph / V / Hz | 3 / 400 / 50 | 3 / 400 / 50 |
| Priključna snaga | kW | 4 | 1,6 |
| Spremnik za skladištenje tekućeg CO ₂ | | Spremnik za skladištenje CO ₂ ; tekuća faza 13-21 bar | Spremnik za skladištenje CO ₂ ; tekuća faza 13-21 bar |
| Spoj za dovod CO ₂ | | 1/2" BSP utičnica | 1/2" BSP utičnica |
| Težina bez pribora | kg | 360 | 147 |
| Dimenzije (D × Š × V) | mm | 1320 × 700 × 1430 | 1150 × 600 × 1300 |
| Broj narudžbe | | 1.574-111.0 | 1.574-110.0 |
| Cijena | | 381.490,29 | 245.378,79 |

Neobvezujuća preporučena prodajna cijena bez PDV-a.



DIO PO DIO SAVRŠENO OČIŠĆEN – S KÄRCHER UREĐAJIMA ZA ČIŠĆENJE DIJELOVA.

U modernom čišćenju dijelova nema mjesta za kompromise. Kärcherovi uređaji za čišćenje dijelova izrađuju se od kvalitetnih materijala. Intenzivno čišćenje se vrši sredstvima za čišćenje na bazi vode bez otapala i bez poteškoća uklanja masti, ulja i ostale prljavštine. Uporabom odgovarajućih sredstava za čišćenje sastavni se dijelovi mogu konzervirati neko određeno vrijeme.



1 Uređaji za čišćenje dijelova - neophodni u industriji i obrtu

Kärcher uređaji za čišćenje dijelova su nezamislivi bez industrijske proizvodnje i održavanja. Služe za temeljito i pažljivo čišćenje zaprljanih sastavnih dijelova, komponenti i alata prije i nakon postupaka obrade kao što su zavarivanje ili međumontaža i završna montaža. Također u radionicama za servisiranje teretnih vozila te poduzećima za servisiranje i održavanje: optimalno rješenje za čišćenje motora, kućišta prijenosnika i dijelova stroja. Pored automatskih uređaja za čišćenje dijelova Kärcher nudi ručne, biološke uređaje za čišćenje dijelova koji idu još korak dalje: Kod njih specijalizirani mikrobi biološki razgrađuju rastopljenu prljavštinu.

2 Biološko čišćenje dijelova - na bazi vode

Upotrijebljena sredstva za čišćenje su pH neutralna i dermatološki ispitana. Sredstvo za čišćenje čisti bez otapala i stoga je posebno prihvatljivo za okoliš. U kombinaciji s mikrobima jamči stalno veliki učinak čišćenja. Potpuna izmjena tekućine za čišćenje i time povezano zbrinjavanje nisu potrebni. Zahvaljujući biološkoj razgradnji kontaminata sredstvo za čišćenje ima teoretski neograničenu izdržljivost. Tekućina, koja je ishlapila ili je ispuštena tijekom radnog procesa, dolijeva se u pravilnim razmacima.

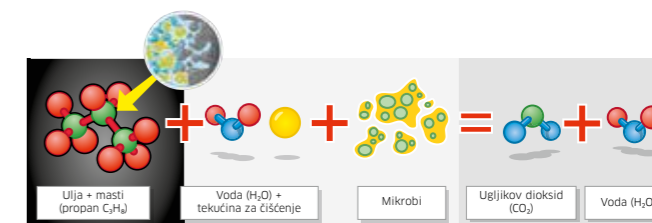

Postupak biološkog čišćenja pod mikroskopom: Organske tvari biološki se razgrađuju na ugljikov dioksid i vodu uporabom sredstava za čišćenje na bazi vode i mikroba.

BIOLOŠKO ČIŠĆENJE DIJELOVA



PC 100 M2 Bio

Tehnički podaci

| | | |
|-----------------------|-----------|-------------------|
| Tlak | bar / MPa | 0,3 / 0,03 |
| Količina prijenosa | l/h | 900 |
| Priključna snaga | kW | 1 |
| Radna površina | mm | 1041 × 660 |
| Kućište / okvir | | HDPE - plastika |
| Maks. temperatura | °C | 40 |
| Korisni teret | kg | 100 |
| Volumen spremnika | l | 80 |
| Težina | kg | 44 |
| Dimenzije (D × Š × V) | mm | 952 × 1181 × 1067 |
| Napon | V | 220-240 |

Oprema

| | |
|--|-------------|
| Kist (natopljen sredstvom za čišćenje) | ■ |
| Slavina za pranje | ■ |
| Kontrola razine vode | ■ |
| Broj za narudžbu | 1.626-722.0 |
| Cijena | 24.953,78 |

■ Sadržano u opsegu isporuke. Neobvezujuća preporučena prodajna cijena bez PDV-a.

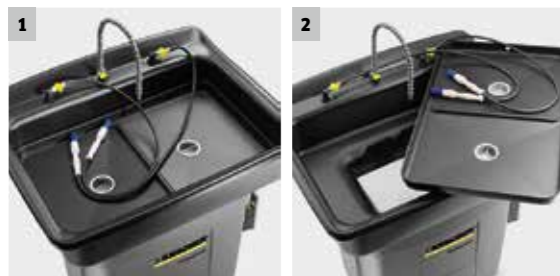

1 Komforno, sigurno i ekonomično

- Ergonomski oblikovano radno područje. Visokokvalitetni, otporni i dugotrajni materijali jamče dug vijek trajanja.

2 Zamjenjivi filteraski element

- Čista stvar Filtracija sitnih čestica do 50 µm uz istovremeno oslobađanje svježih mikroba. Metalno sito kao predfilter uklanja sitne dijelove i krupnu prljavštinu.

AUTOMATSKO ČIŠĆENJE DIJELOVA



PC 60/130 T

Tehnički podaci

| | | |
|------------------------------|-----------|--------------------------|
| Tlak | bar / MPa | 1,5 / 0,15 |
| Količina prijenosa | l/h | 4500 |
| Priključna snaga | kW | 5,5 |
| Radni promjer | mm | 600 |
| Korisna visina | mm | 310 |
| Kućište / okvir | | Plemeniti čelik (1.4301) |
| Maks. temperatura | °C | 80 |
| Podešavanje vremena čišćenja | min | 1-30 |
| Korisni teret | kg | 130 |
| Volumen spremnika | l | 100 |
| Težina | kg | 165 |
| Dimenzije (D × Š × V) | mm | 1080 × 1000 × 1250 |

Oprema

| | |
|--|-------------|
| Brojilo radnih sati | ■ |
| Pridržni prsten od inoxa | ■ |
| Košara za sitne dijelove s poklopcem (plemeniti čelik) | - |
| Separator ulja | - |
| Timer za ciklus čišćenja | ■ |
| Kontrola razine vode | ■ |
| Broj za narudžbu | 1.626-704.0 |
| Cijena | 75.541,88 |

■ Sadržano u opsegu isporuke. Neobvezujuća preporučena prodajna cijena bez PDV-a.



1 Automatski uređaj za čišćenje dijelova

- Robustan i kvalitetan: potpuno od plemenitog čelika; s trodimenzionalnim sustavom mlaznica za temeljito čišćenje posvuda.

2 Sredstva za čišćenje

- Bilo da je riječ o laganoj ili tvrdokornoj prljavštini: Kärcher uvijek ima prikladno sredstvo za čišćenje.

SVE ZA ČISTO VOZILO.

Znate što želite. Vaš idealan sustav za unutarnje i vanjsko čišćenje osobnih i gospodarskih vozila mora ispunjavati očekivanja svojom ekonomičnošću, dugim životnim vijekom i savršenim rezultatima čišćenja. I pri tome biti štedljiv u potrošnji vode i čuvati okoliš. Izvolite: naše automatske i samoposlužne autopraonice. Točno kreirane za vas.



Sadržaj Autopraonice / sustavi za recikliranje vode

| | |
|---|--------------|
| Automatske autopraonice | Stranica 366 |
| Autopraonice za gospodarska vozila | Stranica 370 |
| Samoposlužne autopraonice | Stranica 373 |
| Čelična konstrukcija za samoposlužna mjesta za pranje | Stranica 379 |
| Samoposlužni usisavači | Stranica 381 |
| Forecourt uređaji | Stranica 384 |
| Sustavi za recikliranje vode | Stranica 386 |
| Recikliranje vode za autopraonice | Stranica 388 |
| Recikliranje vode za visokotlačne čistače | Stranica 392 |

1 Automatske autopraonice

Do detalja osmišljen koncept stroja koji povezuje najveću pouzdanost i minimalni trošak održavanja s optimalnom pristupačnošću i najjednostavnijim rukovanjem. Autopraonica se može individualno prilagoditi okolnostima i željama kupca.

2 Autopraonice za gospodarska vozila

Pogon autopraonica za gospodarska vozila ne dopušta kompromise. Kärcher jamči korištenjem vruće pocinčanih čeličnih konstrukcija, remenskih i direktnih pogona te inteligentnog Can-Bus upravljanja maksimalnu raspoloživost, ekonomičnost i dugi životni vijek tih postrojenja. I može ispuniti svaku želju kupca zbog fleksibilnosti u opremi i pogonu.

3 Samoposlužne autopraonice

Kärcher, pionir u području visokotlačnog pranja, nudi u ovom području primjene kompletni proizvodni program. Od samoposlužnih autopraonica za više mjesta sve do samoposlužnih autopraonica za jedno mjesto, Forecourt uređaja i samoposlužnih usisavača.

PORTAL SA 5 ČETKI



Kärcher CB 5: vrhunski učinak na najmanjem prostoru

Alternativa lokacijama s preko 1200 pranja mjesečno. Vlasnici profitiraju brzim pranjem u samo 2 prolaza i povećanim protokom vozila kod znatno kraćeg vremena čekanja korisnika.

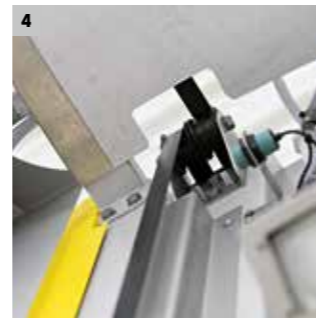
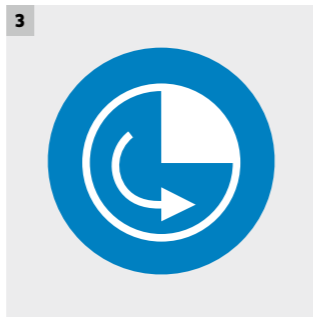

1 Brzo pranje

Brzo pranje je idealno kod blago zaprljanih vozila. Automobil je opran i osušen u samo 2 prolaza, korisnici gotovo ne čekaju i istodobno se povećava profit.

2 Kompaktna i odgovarajuća

Praonica CB 5 jednostavno stane u standardnu halu za pranje (duljina hale 10 m) – bez dodatnih troškova montaže i postavljanja. Stoga je savršena alternativa kratkoj dionici za pranje.

3 Veliki protok vozila

Ionako relativno mali troškovi ulaganja vrlo brzo se amortiziraju velik protokom vozila. Ono što ostaje, je samo profit i zadovoljni korisnici.

4 Tehnika uz minimalno održavanje

Ležajevi i vodilice, uređaj za dodatne bočne četke kod direktnih pogona i plosnatih remena za podizna gibanja zahtijevaju iznimno minimalno održavanje i na taj način gotovo ne generiraju dodatne troškove.

OPCIONALNA OPREMA I TEHNIČKI PODACI

Inteligentni sustavi za početak pranja i upravljanje

Različiti paketi obloga i mogućnost individualnog uređenja

Snažno sušenje

Različite HD verzije

Različiti materijali četki

Učinkovito pranje kotača

Snažno pranje podvozja

Ekonomičan rad zahvaljujući sustavima za recikliranje vode

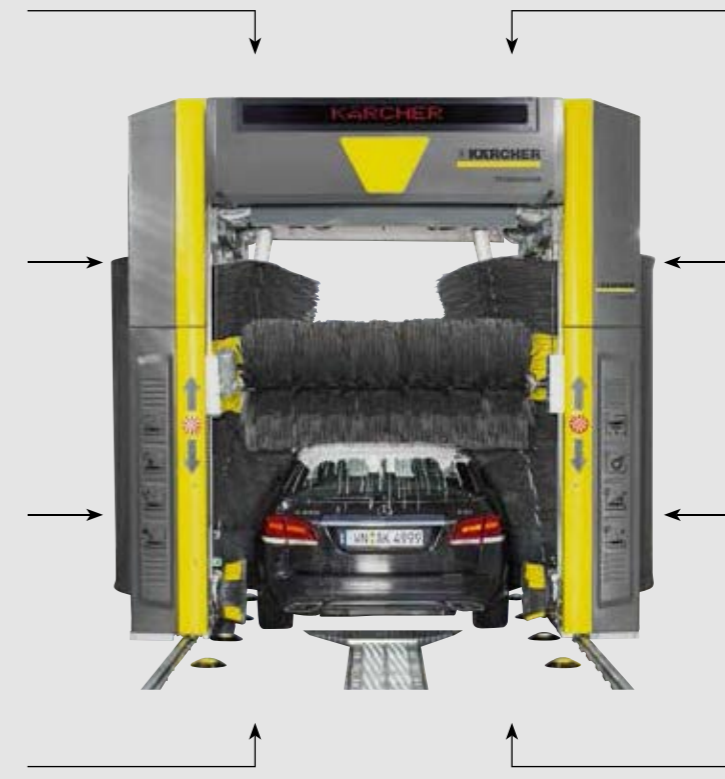

CB 5

| Tehnički podaci | | |
|---------------------------|-------------|--------------------|
| Visina pranja | mm | 2800 / 2500 / 2300 |
| Visina autopraonice | mm | 3715 / 3415 / 3215 |
| Priključak za svježu vodu | l/min, bar | 100, 4-6 |
| Ulazna snaga | kW | 22 |
| Električni priključak | Ph / V / Hz | 3 / 400 / 50 |



Sjajni naplatci

VehiclePro pjena za pranje naplataka RM 802 bez poteškoća i pažljivo uklanja tvrdokornu nečistoću i prašinu s kočnica. Na taj način pridonosi zadovoljstvu korisnika i pomaže povećati atraktivnost lokacije.



Blago pranje četkama

Nečistoća, koja je još ostala na vozilu nakon pretpranja, skida se pranjem četkama i odgovarajućim VehiclePro šamponom za četke RM 811 isto tako temeljito i pritom štiti lak.



Super Finish

Program Super Finish postiže s VehiclePro sredstvom za poliranje u pjenu RM 837 sjajan rezultat: vidljivu dugotrajnu zaštitu koja traje do 10 pranja.



Savršeno sušenje

Rezultat sušenja bez mrlja postiže se kombinacijom ispiranja s VehiclePro pomoćnim sredstvom za sušenje RM 829 i našim snažnim sušaćima.

PORTAL SA 3 ČETKE



Kärcher CB 3: fleksibilna, brza i ekonomična

Tako fleksibilna može biti brza. Tako brza može biti štedljiva. I tako štedljiva može biti fleksibilna. Kod CB 3 ujediniju se ove 3 karakteristike u jednu automatsku autopraonicu koja ispunjava svaku želju. CB 3 može se dobiti i kao tunelska autopraonica (pridodani portali za istovremeno pranje i sušenje dva vozila).

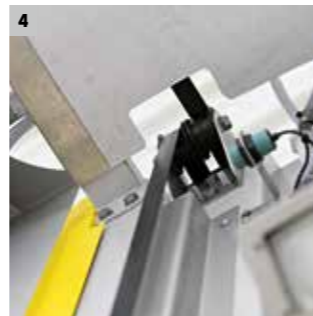
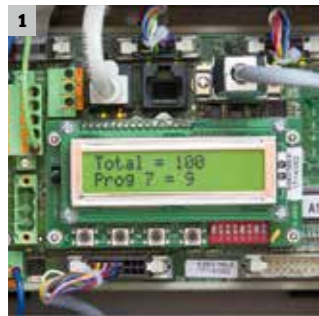

1 Kärcher Fleet kompatibilno upravljanje

Inteligentno upravljanje omogućuje povezivanje CB 3 s Kärcher Fleet, našim sustavom upravljanja podacima putem cloud-a koji vam u stvarnom vremenu daje sve relevantne podatke o autopraonici.

2 Funkcija uštede vode

Potrošnja svježje vode po pranju smanjena je za gotovo 60 posto. Doprinos zaštiti prirodnih resursa i smanjenju troškova vlasnika.

3 HD pumpa na uređaju

Snažni visokotlačni agregat (1300 l/h, 70 bar) montiran je na autopraonici. Stoga nije potreban dodatan prostor.

4 Tehnika uz minimalno održavanje

Tehnika uz minimalno održavanje, primjerice kod ležajeva i vodilica, uređaja za dodatne bočne četke kod direktnih pogona i plosnatog remena za podizna gibanja, znatno smanjuje troškove servisiranja.

OPCIONALNA OPREMA I TEHNIČKI PODACI

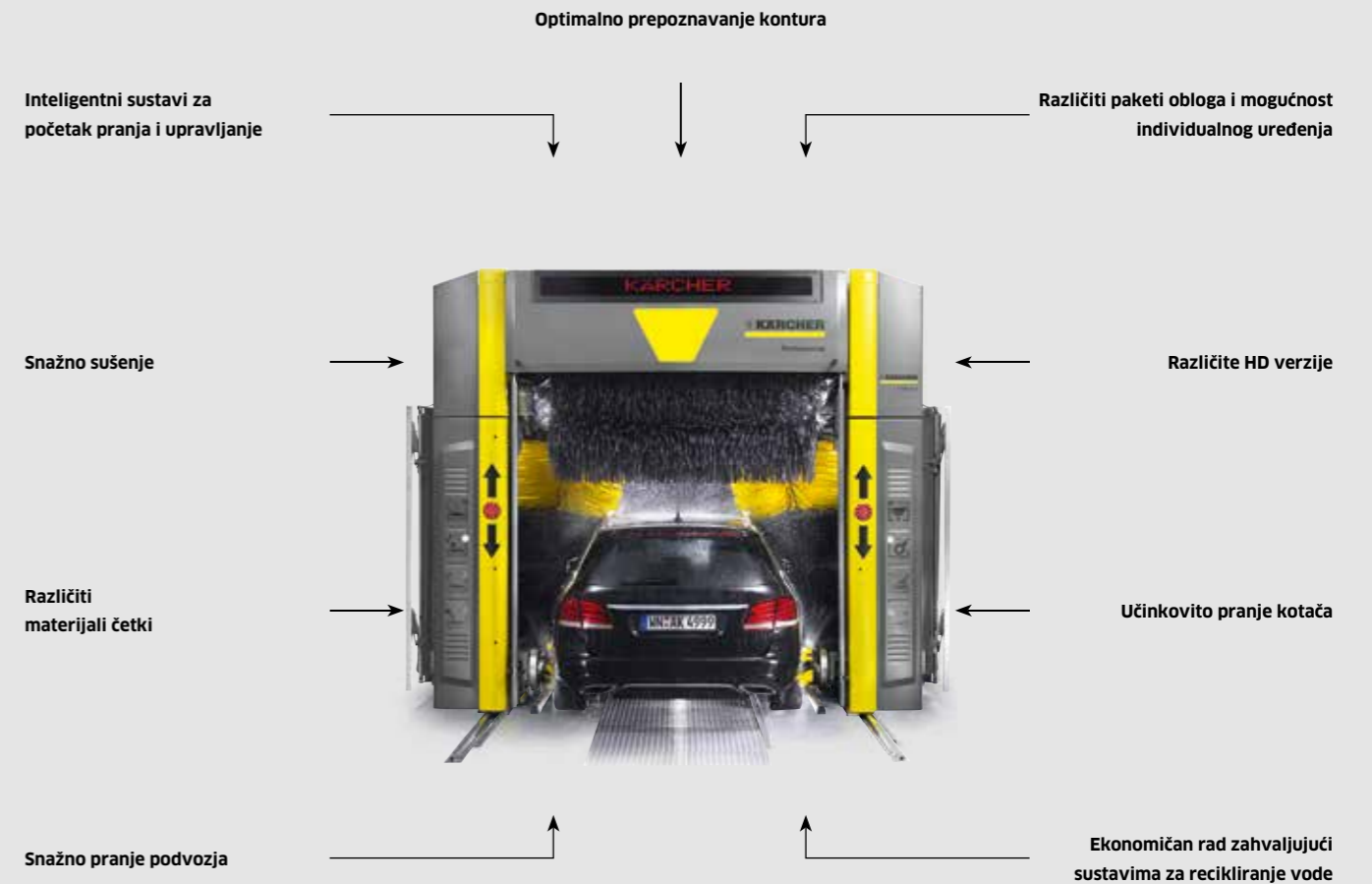

CB 3

| Tehnički podaci | | |
|----------------------------|-------------|--------------------|
| Visina pranja | mm | 2800 / 2500 / 2300 |
| Visina autopraonice* | mm | 3715 / 3415 / 3215 |
| Priključak za svježju vodu | l/min, bar | najmanje 50, 4-6 |
| Ulazna snaga** | kW | 8 / 16 |
| Električni priključak | Ph / V / Hz | 3 / 400 / 50 |

* Kod autopraonice s paketom obloga „Basic“ bez prednje obloge smanjuje se visina autopraonice za 65 mm. ** bez/s bočnim ventilatorom. Tehnički podaci odnose se na CB 3, podaci za CB 3 kao tunelsku autopraonicu odstupaju u skladu s tim.



Sjajni napolatci

VehiclePro pjena za pranje napolatka RM 802 temeljito i pažljivo uklanja tvrdokornu nečistoću i prašinu s kočnica. Na taj način sjajni napolatci povećavaju zadovoljstvo i frekvenciju korisnika.



Blago pranje četkama

Blago i učinkovito uklanjanje preostale nečistoće nakon pretpranja osigurava naše učinkovito pranje četkama i VehiclePro šampon za četke RM 811.



Super Finish

Program Super Finish u kombinaciji osigurava s VehiclePro sredstvom za poliranje u pjeni RM 837 vidljivu i dugotrajnu zaštitu laka na vozilu.



Savršeno sušenje

Ispiranje s pomoćnim sredstvom za sušenje VehiclePro RM 829, a odmah nakon toga sušenje našim snažnim sušačima osiguravaju optimalan krajnji rezultat.

PORTAL SA 3 ČETKE



Kärcher TB: ekonomična i pouzdana

Brza, temeljita i učinkovita, jednostavna za rukovanje te uz minimalno održavanje i pouzdana - inovativna i snažna autopraonica za gospodarska vozila za njegu različitih tipova vozila za špediterske tvrtke, centre za održavanje vozila, autokuće i komunalna poduzeća.

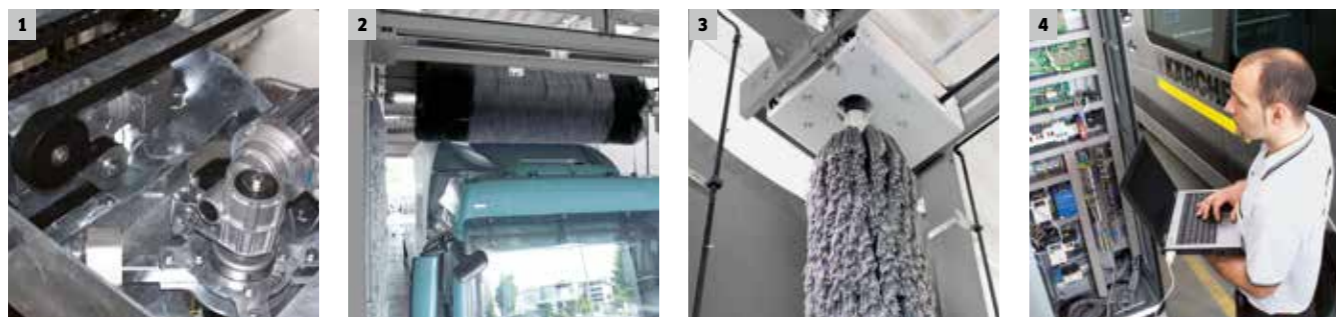

1 Minimalno održavanje

Kod dokazanih remenskih odn. direktnih pogona nije potrebno podmazivanje autopraonice.

2 Odlična varijabilnost

Visina i širina svake osnovne izvedbe autopraonice su varijabilne. Tako se visina može smanjiti do 300 milimetara (u koracima od 100 mm), a širina sa svake strane za 100 milimetara. Visina i širina pranje mijenjaju se u skladu s tim.

3 Nesmetani tijek pranja

Promišljena rješenja osiguravaju nesmetani tijek pranja. Patentirano uležištenje bočnih četki omogućuje četkama nesmetanu slobodu kretanja u svim smjerovima i na taj način sprječava savijanje valjaka. Sila pritiskanja bočnih četki individualno se prilagođava odgovarajućem vozilu i tako osigurava optimalan rezultat pranja u kombinaciji s preciznim prepoznavanjem konture vozila.

4 Maksimalna fleksibilnost

Inovativno, univerzalno Can-Bus upravljanje osigurava posebno jednostavno i brzo postavljanje kao i fleksibilno oblikovanje programa pranja.

OPCIONALNA OPREMA I TEHNIČKI PODACI

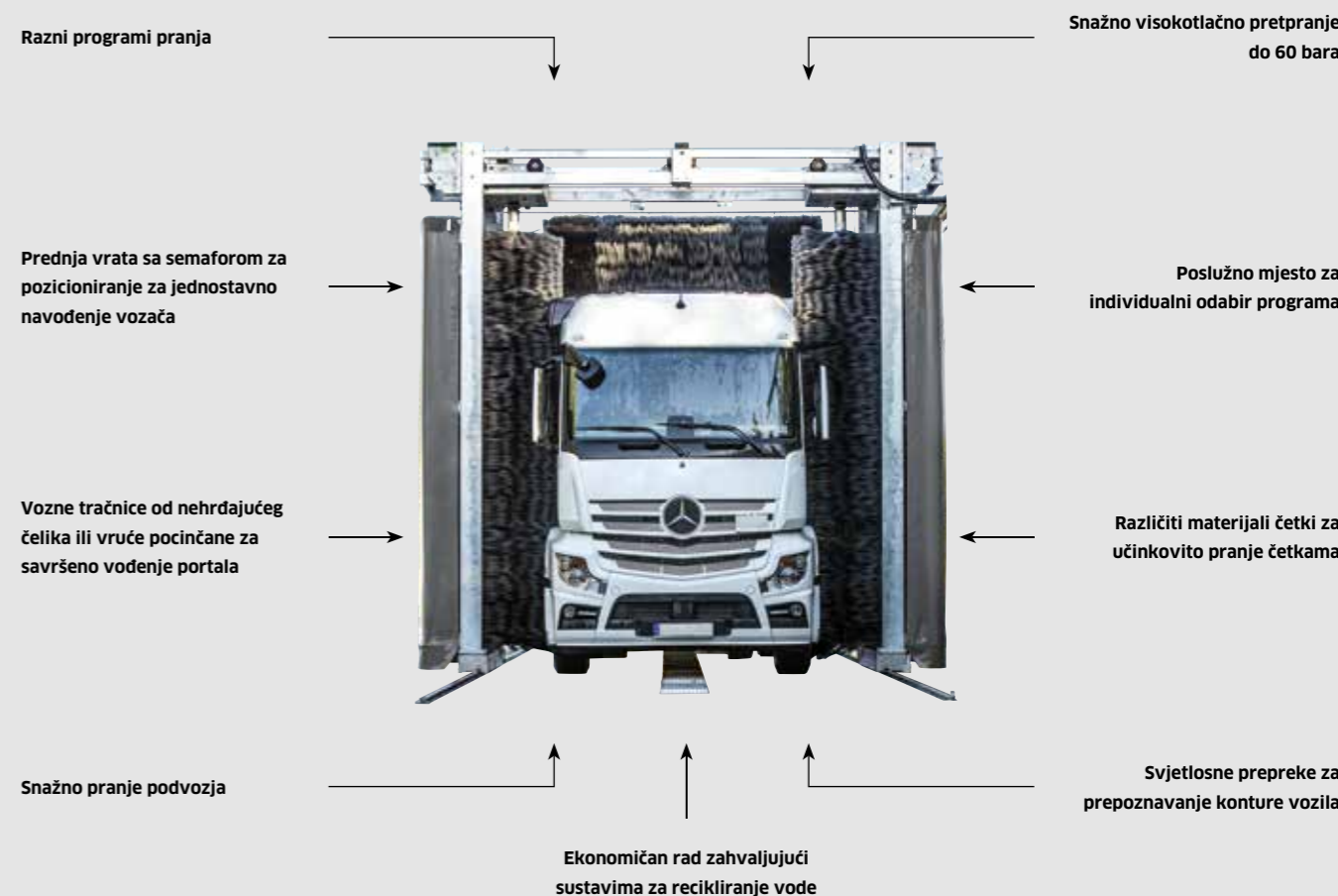

| | TB 50 | TB 46 | TB 42 | TB 36 |
|---|--------------------------|--------------|--------------|--------------|
| Tehnički podaci | | | | |
| Visina pranja | mm 5050 | 4600 | 4250 | 3600 |
| Visina praonice bez zaštite od prskanja | mm 5989 | 5539 | 5189 | 4539 |
| Visina praonice sa zaštitom od prskanja | mm 6047 | 5597 | 5247 | 4597 |
| Priključak za svježu vodu | l/min, bar 100, 4-6 | 100, 4-6 | 100, 4-6 | 100, 4-6 |
| Ulazna snaga | kW 5,3 | 5,3 | 5,3 | 5,3 |
| Električni priključak | Ph / V / Hz 3 / 400 / 50 | 3 / 400 / 50 | 3 / 400 / 50 | 3 / 400 / 50 |



Savršeno pretpranje

Nečistoće na teško dostupnim mjestima uklanjaju se ručnim pretpranjem brzo, jednostavno te rentabilno i ekonomično.



Individualni odabir programa

Preko velikog, robusnog i preglednog upravljačkog pulta moguće je individualno odabrati odgovarajući program pomoću tipa vozila.



Učinkovito pranje četkama

Nakon pretpranja se još preostala nečistoća učinkovito uklanja pranjem četkama i našim VehiclePro šampom za četke RM 811.



Optimalno sušenje

Za optimalno sušenje u ponudi je VehiclePro tekućina za popravak kože RM 833 kao dodatna opcija.

MOBILNA AUTOPRAONICA S JEDNOM ČETKOM



Kärcher RBS 6000: velika ekonomičnost za male vozne parkove

Za brzo i jednostavno pranje vozila u malom voznom parku: Mobilna autopraonica s jednom četkom za ciljano pranje autobusa i dostavnih vozila s prednje, stražnje i bočne strane. Pranje se vrši rotirajućom četkom koja se vodi oko vozila.



1 Jednostavno rukovanje

- Uz pomoć rotacije četke, korisnik može pokretati uređaj prema naprijed pomoću ručke za rukovanje i sigurnosne ručke uz minimalnu potrebnu snagu.
- Kada se ručka pusti, zaustavlja se rotacija četki.

2 Optimalan rezultat pranja

- Putem pumpe za doziranje moguće je dodati samo onoliko Kärcher sredstva za čišćenje koliko je stvarno potrebno.

| | | RBS 6014 | RBS 6012 |
|---|-------------|--------------------------------------|--------------------------------------|
| Tehnički podaci | | | |
| Visina pranja | mm | 4205 | 3645 |
| Visina autopraonice | mm | 4370 | 3810 |
| Priključak za svježu vodu | l/min / bar | 80 / 3-6 | 80 / 3-6 |
| Priključna snaga | kW | 1,15 | 1,15 |
| Napon | V | 400 230 240 | 400 230 240 |
| Frekvencija | Hz | 50 | 50 |
| Broj strujnih faza | Ph | 3 3 1 | 3 3 1 |
| Broj za narudžbu | | 1.826-405.0 -415.0 -425.0 | 1.826-205.0 -215.0 -225.0 |
| Oprema | | | |
| Pumpa za doziranje | 3.637-162.0 | ■ / ■ / ■ | ■ / ■ / ■ |
| Crijevo za vodu/strujni kabel | 4.440-265.0 | □ / □ / □ | □ / □ / □ |
| Kolica za crijevo uklj. crijevo za vodu/strujni kabel | 2.637-191.0 | □ / □ / □ | □ / □ / □ |
| Spojnicica za dovod energije odozgo | 2.638-100.0 | □ / □ / □ | □ / □ / □ |
| Visoki kolni slog za uporabu na neravnim površinama | 2.638-762.0 | □ / □ / □ | □ / □ / □ |

■ Sadržano u opsegu isporuke. □ Mogući pribor. Ostale varijante i mogućnosti opreme na upit.

SAMOPOSLUŽNI UREĐAJ ZA PRETPRANJE



Kärcher HDS-C: za savršeno pretpranje

Bilo da je riječ o građevinskoj tvrtki, špediterskoj tvrtki, tvrtki za iznajmljivanje strojeva, radionicama za servisiranje, autobusnom prijevozniku ili sportsko-rekreativnom centru – gdje je fleksibilnost dio poslovanja, ne smiju nedostajati stacionarni Kärcher visokotlačni čistači s toplom vodom HDS-C s jednostavnim odabirom programa i individualnom opremom.



1 Rješenja po mjeri

- Čak i u području samoposlužnih uređaja za pretpranje nudimo vam nekoliko rješenja izrađenih po mjeri za vaše individualne potrebe. Primjerice uređaje za pretpranje posebno prilagođene automatskim autopraonicama i autopraonicama za gospodarska vozila.

HDS-C 8/15 E plemeniti čelik HDS-C 9/15 plemeniti čelik HDS-C 7/11 plemeniti čelik HDS-C 8/15 E čelik lakirani HDS-C 9/15 čelik lakirani HDS-C 7/11 čelik lakirani

| Tehnički podaci | | HDS-C 8/15 E plemeniti čelik | HDS-C 9/15 plemeniti čelik | HDS-C 7/11 plemeniti čelik |
|--|-------------|------------------------------|-----------------------------|-----------------------------|
| Količina prijenosa | l/h | 740 | 900 | 660 |
| Radni tlak | bar / MPa | 150 / 15 | 150 / 15 | 110 / 11 |
| Ulazna snaga | kW | 29,6 | 6,8 | 3,2 |
| Potrošnja goriva | kg/h | - | 6,9 | 4,9 |
| Električni priključak | Ph / V / Hz | 3 / 400 / 50 | 3 / 400 / 50 | 1 / 230 / 50 |
| Dimenzije (D x Š x V) | mm | 1040 x 727 x 1360 | 1040 x 727 x 1360 | 1040 x 727 x 1360 |
| Broj za narudžbu | | 1.319-219.0 -218.0 | 1.319-217.0 -216.0 | 1.319-215.0 -214.0 |
| Oprema | | | | |
| Ručni pištolj za prskanje (Easy Press) | 4.775-448.0 | ■ | ■ | ■ |
| Servo-Press regulator | 4.775-470.0 | □ | □ | □ |
| Visokotlačno crijevo (10 m) | 6.389-856.0 | ■ | ■ | ■ |
| Cijev za prskanje (1050 mm) | 4.760-550.0 | ■ | ■ | ■ |
| Držac cijevi za prskanje | 2.641-310.0 | □ | □ | □ |
| Zakretni krak (visina 3600 mm) | 2.641-323.0 | □ | □ | □ |
| + priključni komplet za zakretni krak | 2.641-362.0 | □ | □ | □ |
| Spremnik za visokotlačno crijevo | 2.641-320.0 | □ | □ | □ |
| Uređaj za mehaničku provjeru žetona 21,75 x 2,7 mm | 2.641-297.0 | □ | □ | □ |
| Brojilo impulsa | 2.641-333.0 | □ | □ | □ |
| Žetoni (21,75 x 2,7 mm), VE 100 kom | 6.768-337.0 | □ | □ | □ |

■ Sadržano u opsegu isporuke. □ Mogući pribor. Ostale varijante i mogućnosti opreme na upit.

UREĐAJ ZA VIŠE MJESTA ZA SAMOPOSLUŽNO PRANJE

Kärcher SB MU: modularan do 8 mjesta za pranje



Bez veće fleksibilnosti ne ide: modularni koncept Kärcher SB MU pruža centrima za samoposlužno pranje maksimalnu slobodu prilikom konfiguracije (između 4 i 8 mjesta za pranje je sve moguće) i prilagođavanja lokalnim prilikama.

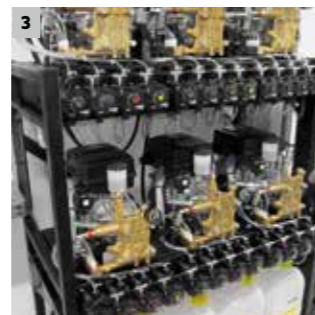

1 Pouzdana funkcionalnost

Pneumatske pumpe za doziranje osiguravaju sigurnost procesa i time jamče nesmetani tijek na svakom mjestu za pranje čak i u slučaju rada pod punom parom.

2 Razne mogućnosti programa

Dodatne opcije, kao program pranja poliranje pjenom ili promjenjiva vlažna/suha pjena, osiguravaju veću raznovrsnost i tako povećavaju atraktivnost lokacije.

3 Jednostavno postavljanje na licu mjesta koje štedi vrijeme i troškove

Moduli pumpi već su prilikom isporuke unaprijed montirani na postolje okvira i podvrgnuti sveobuhvatnoj provjeri rada.

4 Optimalna energetska učinkovitost

Polno preklapive pumpe s vodenim hlađenjem iskorištavaju neiskorištenu toplinu za zagrijavanje vode za pranje i na taj način smanjuju potrošnju energije i troškove.

OPCIONALNA OPREMA I TEHNIČKI PODACI

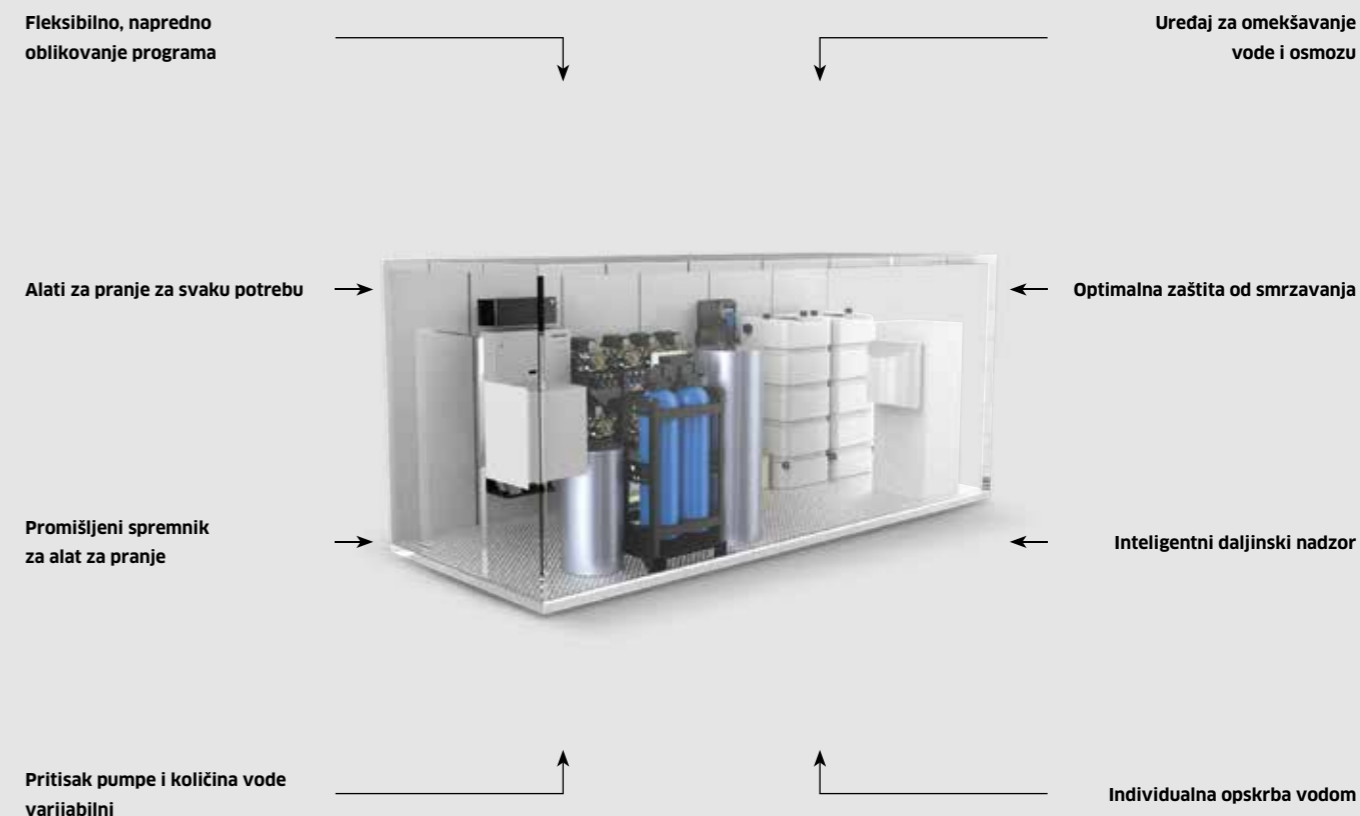

SB MU

| Tehnički podaci | | |
|-----------------------------|-------------|--------------|
| Broj mjesta za pranje | | 4-8 |
| Radni tlak | bar | 120 / 100 |
| Količina prijenosa po pumpi | l/h | 900 / 500 |
| Temperatura vruće vode | °C | maks. 60 |
| Ulazna snaga po pumpi | kW | 4,7 / 2,8 |
| Električni priključak | Ph / V / Hz | 3 / 400 / 50 |



Izvedba kontejnera

Odmah spreman za uporabu! Tehniku je moguće sastaviti u kontejneru i samo je još treba postaviti i priključiti.

Izvedba komponenti

Komponente se isporučuju i postavljaju u prostoru za tehniku od strane kupca.

UREĐAJ ZA VIŠE MJESTA ZA SAMOPOSLUŽNO PRANJE

Kärcher SB MB: kompaktan do 4 mjesta za pranje



Kärcher SB MB je konstruiran za rad do 4 mjesta za pranje i individualno se može konfigurirati praktički prema svakoj želji kupca. Svi su dijelovi ugroženi korozijom naravno od nehrđajućeg čelika što osim iskušane i pouzdane tehnike produljuje životni vijek te povećava ekonomičnost.

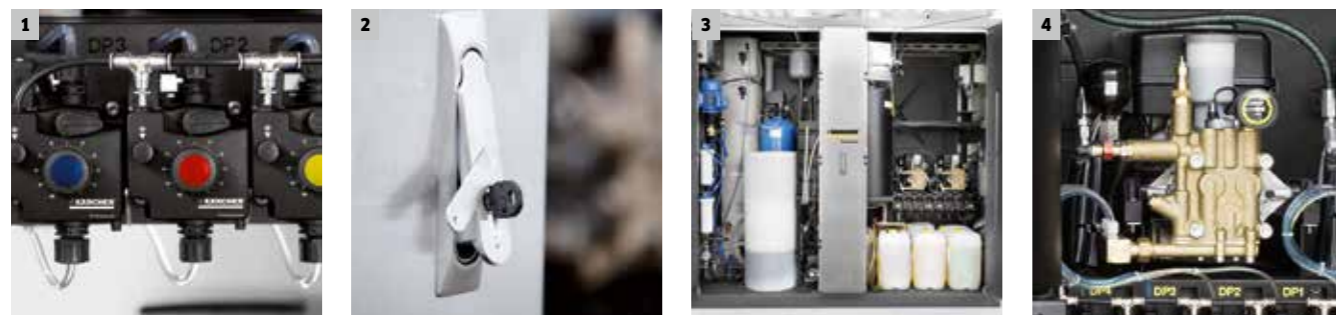

1 Pouzdano doziranje

Pneumatske pumpe za doziranje osiguravaju sigurnost procesa i time jamče nesmetani tijek na svakom mjestu za pranje čak i u slučaju rada pod punom parom.

2 Zaštita protiv vandalizma i krađe

Izvana se može vidjeti samo kvalitetna BKS sigurnosna brava koju je moguće po želji bez problema zamijeniti bravom iz vašeg sustava zatvaranja.

3 Jednostavno održavanje

Zahvaljujući velikim prednjim vratima s izvlačnom središnjom lamelom su ugradni sklopovi lako dostupni – to štedi vrijeme čekanja i vaš je uređaj brzo ponovno spreman za uporabu.

4 Optimalna energetska učinkovitost

Potrošnja i troškovi energije ostaju niski zahvaljujući polno preklopivim pumpama s vodenim hlađenjem jer one koriste neiskorištenu toplinu za zagrijavanje vode za pranje.

OPCIONALNA OPREMA I TEHNIČKI PODACI



SB MB

| Tehnički podaci | | |
|-----------------------------|-------------|--------------|
| Broj mjesta za pranje | | 2-4 |
| Radni tlak | bar | 120 / 100 |
| Količina prijenosa po pumpi | l/h | 900 / 500 |
| Temperatura vruće vode | °C | maks. 60 |
| Ulazna snaga po pumpi | kW | 4,7 / 2,8 |
| Električni priključak | Ph / V / Hz | 3 / 400 / 50 |

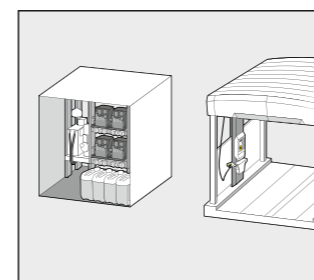

Skid izvedba

Tehnika se unaprijed montira na postolje i na licu mjesta se postavlja u prostor od strane kupca.

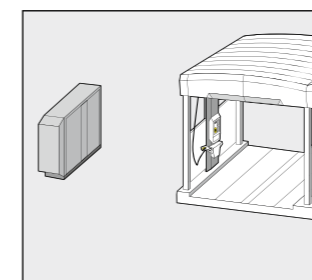

Cab izvedba

Postavljanje izvan mjesta za samoposlužno pranje. Jednostavan odabir programa putem jedinice za daljinsko upravljanje.

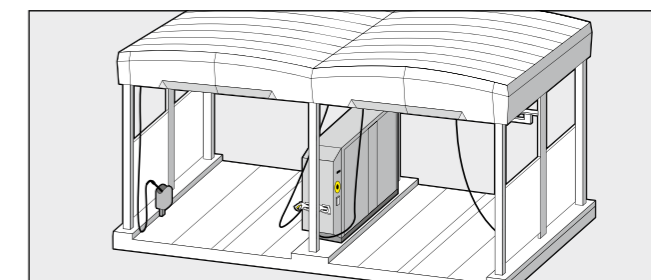

Cab-1 i Cab-2 izvedba

Cab-1 izvedba s kombiniranim alatima za pranje (četka i visoki tlak) ili Cab-2 izvedba s odvojenim alatima za pranje (odvojena četka i visokotlačna cijev za prskanje) postavljaju se između mjesta za samoposlužno pranje.

UREĐAJ ZA VIŠE MJESTA ZA SAMOPOSLUŽNO PRANJE

Kompaktnije i fleksibilnije ne ide



Uređaj SB M2 kompaktne konstrukcije i malih dimenzija, koji se mogu konfigurirati individualno prema vašim zamislima i potrebama, dostupan je u verziji s jednim ili dva mjesta, s inteligentnim prihvatom alata za pranje za maksimalno dva alata za pranje po jednom mjestu za pranje. Inteligentan koncept nastavlja se na odabranim komponentama iz našeg portfelja proizvoda i slijedi platformu inovativnog promišljanja.

NOVO

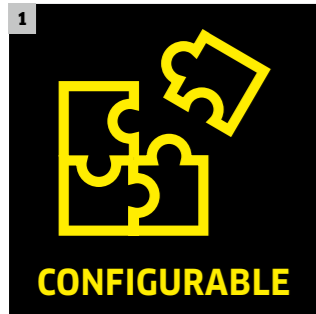

1 Konfigurabilan uređaj

- Konfiguriranje točno prema vašim potrebama.
- Rješenja ovisno o lokaciji.

2 Platforma promišljanja

- Uporaba postojećih komponenti iz portfelja proizvoda Kärcher.



3 Inovativan dizajn

- Lijep, inovativan i ergonomski dizajn.

4 Inteligentan prihvat alata za pranje

- Prima do 2 alata za pranje po mjestu za pranje.
- Sigurno spremište čuva alat za pranje od oštećenja.

MOGUĆNOSTI KONFIGURACIJE

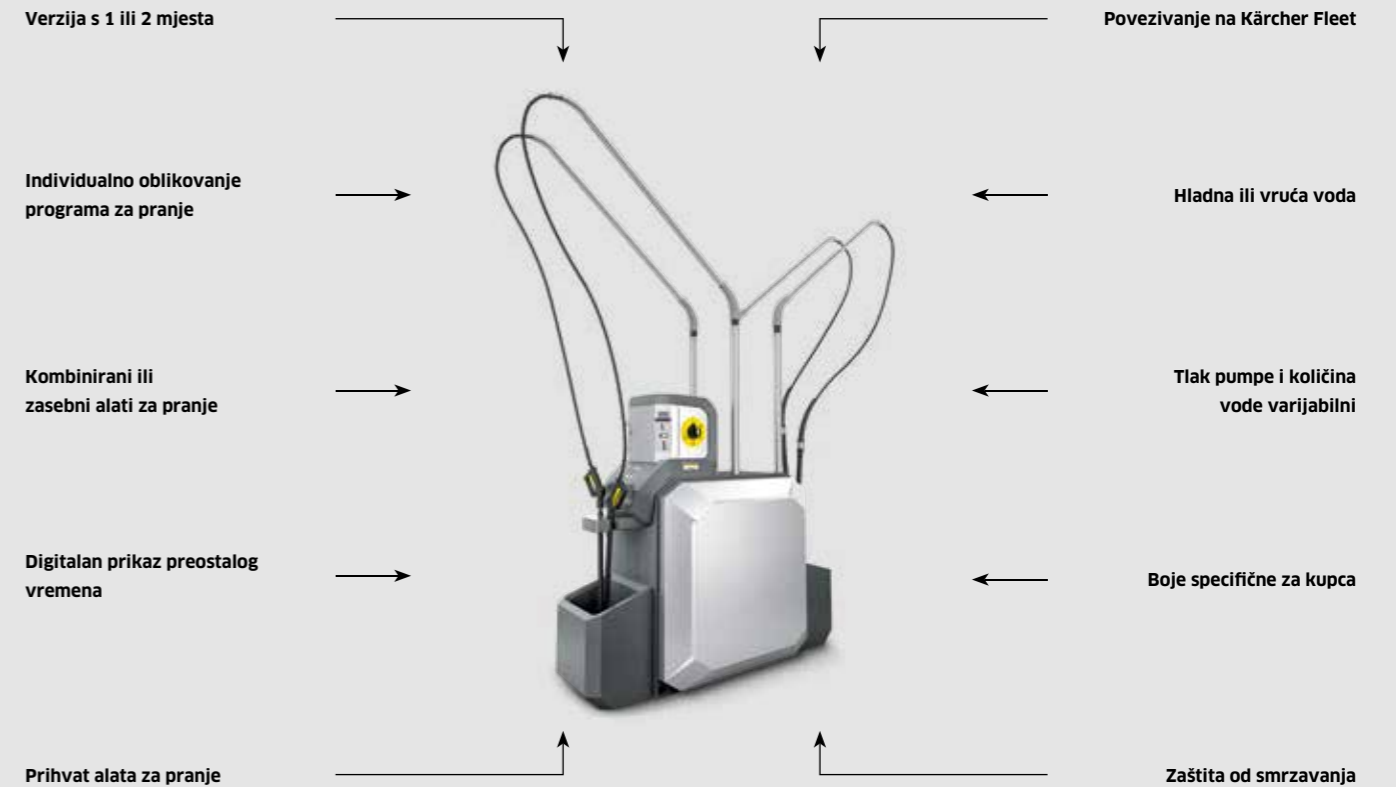

SB M2

Tehnički podaci

| | | |
|-----------------------------|-------------|------------------------------|
| Broj mjesta za pranje | | 1-2 |
| Radni tlak | bar | 120 / 100 |
| Količina prijenosa po pumpi | l/h | 900 / 500 |
| Radna temperatura | °C | -20 do +40 |
| Temperatura vruće vode | °C | maks. 40 |
| Električni priključak | Ph / V / Hz | 1 / 230 / 50 3 / 400 / 50 |



Verzija s 1 ili 2 mjesta

Dostupan posve prema potrebi i raspoloživom prostoru, kao verzija s 1 ili 2 mjestima.



Alat za pranje po želji

Visokotlačna cijev za prskanje i četka za pjenu dostupne su kao kombinirani alat za pranje i kao zasebni alati za pranje.



Ekstra opcije programa

Visokotlačno čišćenje, pranje pjenu, ispiranje i vosak predstavljaju standard. Otapanje prljavštine na raspolaganju je kao opcija.

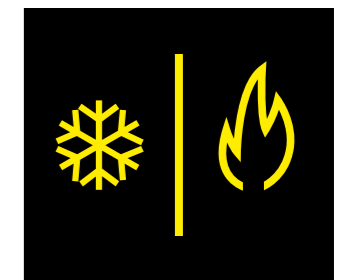

Hladna ili vruća voda

Ovisno o primjeni, možete birati između rada s hladnom i vrućom vodom.

ČELIČNA KONSTRUKCIJA



Kärcher čelična konstrukcija za samoposlužna mjesta za pranje: lijepo funkcionalna

Modularni koncept Kärcher čelične konstrukcije omogućuje opremanje centra za pranje odn. njegu za 1 do 8 mjesta za pranje u skladu sa specifičnim željama kupca. Čelična se konstrukcija može dobiti u 2 izvedbe: u normalnom slučaju vlasnik bira laku izvedbu. Teška izvedba je koncipirana za regije s povećanim opterećenjem vjetrovom i snijegom.



1 Razne varijante krova

Krov je dostupan kao zaobljeni, prozirni krov od polikarbonata ili kao trapezni krov.

2 Različiti materijali pregradnih zidova

Pregradni zidovi mogu se isporučiti u staklu, kao trespa® ploča ili cerada te se mogu individualno oblikovati.

3 Koncept rasvjete s LED tehnologijom

Smanjuje potrošnju energije u odnosu na dosadašnje fluorescentne cijevi za 55 posto i produljuje životni vijek žarulja za 3 do 5 puta. Osim toga, promišljeni koncept rasvjete s integriranim efektom ugodnog osjećanja korisnicima pomaže pri orijentaciji.

4 Prilagodavanje u skladu sa specifičnim željama kupca

Čelična konstrukcija omogućuje postavljanje reklamnih ploča zahvaljujući posebnoj trijemu, a time i postavljanje vašeg korporativnog identiteta. Prikazani dizajn isključivo je rezerviran za vlasnike autopraonica.

SUSTAVI GLAVNOG SAMOPOSLUŽNOG USISAVAČA



Jednostavno usisavanje vozila

Sustav glavnog usisavača integrira pogon, filter i upravljanje u jednu kompaktnu cjelinu. Najmodernija tehnologija pruža odličan doživljaj usisavanja uz niske tekuće troškove. Za vlasnika to prije svega znači jednostavan, a ipak pouzdan rad. Iskušane komponente konstruirane za neprekidan rad smanjuju sklonost smetnja na nulu. Stalna snaga usisavanja korisniku donosi uštedu vremena, a time i zadovoljstvo.



1 Optimalno prilagodavanje snage

- Bočni kanalski kompresor s inteligentnom regulacijom osigurava stalnu snagu usisavanja.
- Moderni koncept pogona istodobno smanjuje potrošnju energije na potreban minimum.

2 Jednostavan za uporabu i upravljanje

- Ubacite kovanicu i idemo - koncept intuitivnog upravljanja i rukovanja osigurava doživljaj ugodnog usisavanja.
- Odozgo vodena vodilica usisnog crijeva pruža najbolji pristup i do brojnih kutova vozila.

3 Razne mogućnosti integracije

- Po potrebi se glavne komponente mogu isporučiti sa ili bez zaštitnih pregrada.
- Broj mjesta za usisavanje prilagođava se prema želji kupca i tako pruža najveću moguću fleksibilnost.

4 Minimalno održavanje

- Zahvaljujući automatskom čišćenju filtra sustav je jednostavan za održavanje i pouzdan u radu.
- Mimovod osigurava naknadno strujanje zraka u cjevovod i tako postiže efekt samočišćenja.

SAMOPOSLUŽNI USISAVAČI

Kärcher SB VC:
precizno usisava.

Dizajn: inovativan. Snaga: nadmoćna izvan svake sumnje. Naši samoposlužni usisavači SB VC jednostavno ispunjavaju očekivanja svojom iskušanom i pouzdanom tehnikom, poboljšanom snagom usisavanja i svojom robusnošću u svakodnevici. Po potrebi su dostupni u Mono ili Duo izvedbi.

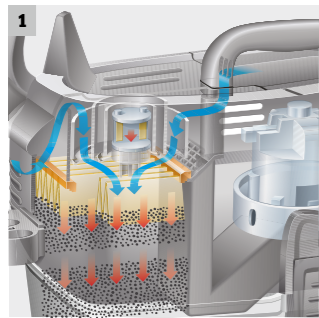
**1 Tact, patentirano, automatsko čišćenje filtra**

Zahvaljujući našem Tact-sustavu začepljeni filtri pripadaju prošlosti. Po potrebi potpuno automatski izaziva ciljane i snažne udare zraka i sam jednostavno čisti filter. Snaga usisavanja ostaje na stalno visokoj razini, troškovi održavanja su niski i povećava se životni vijek filtra.

2 Elektronički uređaj za provjeru kovanica

Elektronički uređaj za provjeru kovanica koji se individualno može programirati po vašoj želji. Pouzdano prepoznaje i provjerava do 6 različitih kovanica ili vrsta žetona. Osim toga vam je i kod naših Duo samoposlužnih usisavača potreban samo uređaj za provjeru kovanica.

3 Ergonomska usisna mlaznica

Uklanja prljavštinu iz svakog kutka i svake pukotine: naša optimizirana, ergonomski mlaznica.

4 Vodilica crijeva jednostavna za rukovanje

Naš novi koncept osigurava lakše, bolje, jednostavnije rukovanje prilikom usisavanja.

OPCIONALNA OPREMA I TEHNIČKI PODACI

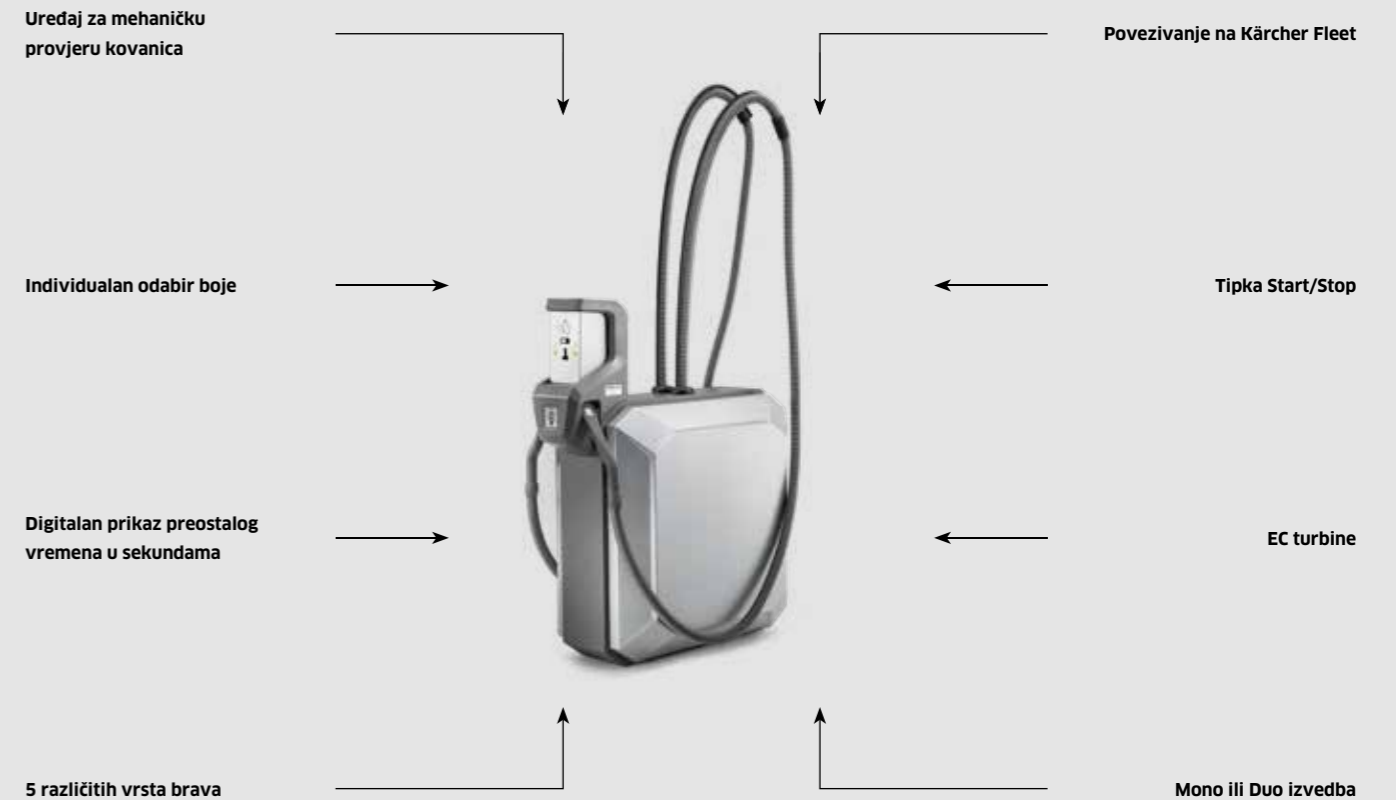

| | | SB VC 2 EC | SB VC 1 EC | SB VC 2 | SB VC 1 |
|--------------------------------|------------|-------------------|-------------------|-------------------|-------------------|
| Tehnički podaci | | | | | |
| Broj mjesta za usisavanje | | 2 | 1 | 2 | 1 |
| Količina zraka | l/s | 2 × 63 | 63 | 2 × 74 | 74 |
| Vakuum | mbar | 2 × 244 | 244 | 2 × 254 | 254 |
| Sadržaj spremnika za nečistoće | l | 2 × 40 | 40 | 2 × 40 | 40 |
| Ulazna snaga | kW | 2 × 1,38 | 1,38 | 2 × 1,38 | 1,38 |
| Vrsta struje | ~ / V / Hz | 1 / 230 / 50 / 60 | 1 / 230 / 50 / 60 | 1 / 230 / 50 / 60 | 1 / 230 / 50 / 60 |
| Dimenzije (D × Š × V) | mm | 600 × 1220 × 2200 | 600 × 850 × 2200 | 600 × 1220 × 2200 | 600 × 850 × 2200 |

**Uređaj za mehaničku provjeru kovanica**

Ako je potrebna samo jedna vrsta kovanica ili žetona – povoljna alternativa elektronskom uređaju za provjeru kovanica.

**Digitalan prikaz preostalog vremena u sekundama**

Vaši korisnici znaju u svako doba i točno u sekundu koliko im je vremena ostalo za usisavanje.

**Povezivanje na Kärcher Fleet**

Uređaji su kompatibilni s Kärcher Fleet, jedinstvenim sustavom upravljanja podacima putem cloud-a.

**Opremljen EC turbinama**

Naši programi Mono/Duo samoposlužnih usisavača imaju snažne i robusne EC turbine s dugim životnim vijekom.

UREDAJI FORECOURT



Minimalna ulaganja, maksimalan rezultat

Upotrijebite naše uređaje Forecourt i postignite viši stupanj iskorištenosti svoje lokacije i pritom povećajte frekvenciju klijenata i promet. Spremaju se na malenom prostoru, brzo se ugrađuju, a rukovanje je iznimno jednostavno. Ovo je najjednostavniji način da proširite svoju ponudu i istovremeno povećate stupanj zadovoljstva svojih klijenata.



1 Air Water Tower AWT

Točna provjera i regulacija tlaka u gumama te mogućnost punjenje spremnika za vodu, npr. za pranje vjetrobranskog stakla, u jednom uređaju. Opcionalno se može dobiti i s integriranom zaštitom od smrzavanja.



2 Air Tower AT

Za preciznu provjeru i regulaciju tlaka u gumama - po želji opremljen i s integriranom zaštitom od smrzavanja.



3 Perfume Tower PT

Odmah neutralizira neugodne mirise kao primjerice dim cigareta u vozilu.



4 Mat Cleaner MA

Uređaj za čišćenje tepiha bez vode. Također dostupan s površinom za međuodlaganje tepiha tijekom čišćenja.

AWT AWT Fp AWT-C AWT-C Fp

| Tehnički podaci | | AWT | AWT Fp | AWT-C | AWT-C Fp |
|-----------------------|-------------|------------------|------------------|------------------|------------------|
| Ulazna snaga | kW | 0,45 | 0,45 | 0,45 | 0,45 |
| Klasa zaštite | IP | 44 | 44 | 44 | 44 |
| Električni priključak | Ph / V / Hz | 1 / 230 / 50 | 1 / 230 / 50 | 1 / 230 / 50 | 1 / 230 / 50 |
| Dimenzije (D × Š × V) | mm | 423 × 423 × 1550 | 423 × 423 × 1550 | 423 × 423 × 1550 | 423 × 423 × 1550 |

| Oprema | | AWT | AWT Fp | AWT-C | AWT-C Fp |
|-----------------------|--|-------------|-------------|-------------|-------------|
| Zaštita od smrzavanja | | - | ■ | - | ■ |
| Umjeravanje* | | - | - | ■ | ■ |
| Broj za narudžbu | | 1.534-902.0 | 1.534-903.0 | 1.534-912.0 | 1.534-913.0 |
| Cijena | | na upit | na upit | na upit | na upit |

AT AT Fp AT-C AT-C Fp

| Tehnički podaci | | AT | AT Fp | AT-C | AT-C Fp |
|-----------------------|-------------|------------------|------------------|------------------|------------------|
| Ulazna snaga | kW | 0,45 | 0,45 | 0,45 | 0,45 |
| Klasa zaštite | IP | 44 | 44 | 44 | 44 |
| Električni priključak | Ph / V / Hz | 1 / 230 / 50 | 1 / 230 / 50 | 1 / 230 / 50 | 1 / 230 / 50 |
| Dimenzije (D × Š × V) | mm | 423 × 423 × 1550 | 423 × 423 × 1550 | 423 × 423 × 1550 | 423 × 423 × 1550 |

| Oprema | | AT | AT Fp | AT-C | AT-C Fp |
|-----------------------|--|-------------|-------------|-------------|-------------|
| Zaštita od smrzavanja | | - | ■ | - | ■ |
| Umjeravanje* | | - | - | ■ | ■ |
| Broj za narudžbu | | 1.534-900.0 | 1.534-901.0 | 1.534-910.0 | 1.534-911.0 |
| Cijena | | na upit | na upit | na upit | na upit |

PT PT Fp

| Tehnički podaci | | PT | PT Fp |
|-----------------------|-------------|------------------|------------------|
| Ulazna snaga | kW | 0,30 | 0,30 |
| Klasa zaštite | IP | 44 | 44 |
| Električni priključak | Ph / V / Hz | 1 / 230 / 50 | 1 / 230 / 50 |
| Dimenzije (D × Š × V) | mm | 423 × 423 × 1550 | 423 × 423 × 1550 |

| Oprema | | PT | PT Fp |
|-----------------------|--|-------------|-------------|
| Zaštita od smrzavanja | | - | ■ |
| Broj za narudžbu | | 1.534-908.0 | 1.534-909.0 |
| Cijena | | na upit | na upit |

MA 80 MA 80 S MA 80-3 MA 80-3 S

| Tehnički podaci | | MA 80 | MA 80 S | MA 80-3 | MA 80-3 S |
|-----------------------|-------------|-------------------|-------------------|-------------------|-------------------|
| Ulazna snaga | kW | 0,40 | 0,40 | 0,40 | 0,40 |
| Klasa zaštite | IP | 44 | 44 | 44 | 44 |
| Električni priključak | Ph / V / Hz | 1 / 230 / 50 | 1 / 230 / 50 | 3 / 400 / 50 | 3 / 400 / 50 |
| Dimenzije (D × Š × V) | mm | 1097 × 531 × 1071 | 1511 × 531 × 1071 | 1097 × 531 × 1071 | 1511 × 531 × 1071 |

| Oprema | | MA 80 | MA 80 S | MA 80-3 | MA 80-3 S |
|------------------|--|-------------|-------------|-------------|-------------|
| Pretinac | | - | ■ | - | ■ |
| Broj za narudžbu | | 1.534-904.0 | 1.534-905.0 | 1.534-906.0 | 1.534-907.0 |
| Cijena | | na upit | na upit | na upit | na upit |

| Pripor | | MA 80 | MA 80 S | MA 80-3 | MA 80-3 S |
|-----------------------|--|-------------|-------------|-------------|-------------|
| Spremnik za nečistoću | | □ | □ | □ | □ |
| Broj za narudžbu | | 4.070-351.0 | 4.070-351.0 | 4.070-351.0 | 4.070-351.0 |
| Cijena | | 1.140,09 | 1.140,09 | 1.140,09 | 1.140,09 |

■ Sadržano u opsegu isporuke. □ Opcijski pribor. * Prema državnim zakonima provjerite je li potreban umjeren uređaj. Neobvezujuća preporučena prodajna cijena bez PDV-a.

RECIKLIRANJE VODE - EKOLOŠKO I EKONOMIČNO

Regeneracija odn. priprema otpadne vode, koja nastaje u autopraonicama i prilikom industrijskog visokotlačnog čišćenja, često je zakonski propisana. S našim sustavima za recikliranje nećete samo bez problema zadovoljiti norme i propise, već ćete istodobno znatno smanjiti potrošnju i troškove za svježnu vodu i sredstva za čišćenje. Na taj ćete način uštedjeti do 95 posto.



WRB Bio

Zahvaljujući vrlo visokoj stopi recikliranja do 95 posto ovaj kompaktan sustav prikladan je za sve praonice za osobna vozila u autokućama, radionicama, na benzinskim postajama i u centrima za njegu vozila koji rade s recikliranom vodom. Sustav radi pouzdano i proizvodi recikliranu vodu najveće kvalitete uz konkurentne troškove ulaganja.

Evo kako ćete ispravno pročitati nazive uređaja:

| Model | Protočna snaga | Oprema |
|--|----------------------------------|---|
| Primjer: WRH | 1200 | Classic |
| WRP = Water Reclamation Particles (uređaj za smanjenje čestica) | Protočna snaga u litrama po satu | Classic = jednostavna oprema s ručnim ispiranjem filtra |
| WRH = Water Reclamation Hydrocarbons (uređaj za smanjenje ulja/ugljikovodika) | | Car Wash = uporaba u automatskim autopraonicama |
| WRB = Water Reclamation Biology (uređaj za smanjenje biološki razgradivih tvari) | | |

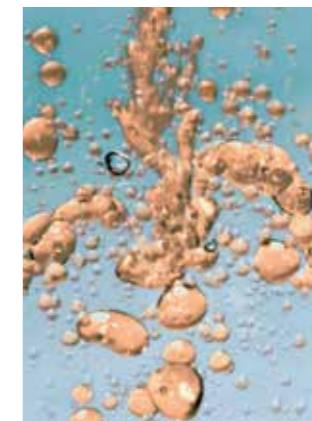

Kärcher nudi odgovarajuće rješenje za recikliranje vode pri uporabi visokotlačnih čistača. U tu svrhu se kombiniraju modularne standardne komponente za individualne sustave koje osiguravaju pridržavanje traženih graničnih vrijednosti i potencijalnu uštedu.

Za uklanjanje lebdećih tvari koriste se hidrociklon ili pješčani filtar. Za uklanjanje ulja, ovisno o opterećenju uljem, koriste se postupci dokazani u dugogodišnjoj praksi poput filtriranja aktivnim ugljenom ili taloženja/flokulacije.

RECIKLIRANJE VODE ZA AUTOPRAONICE



85 % uštede vode. 100 % čistoće

Kärcher s ovim sustavom nudi sve za brzo i temeljito čišćenje vozila, od osobnih do teretnih vozila i putničkih autobusa. S Kärcher sustavima za recikliranje vode mogu se ostvariti ogromne uštede smanjenjem potrošnje svježe vode do 85 posto.

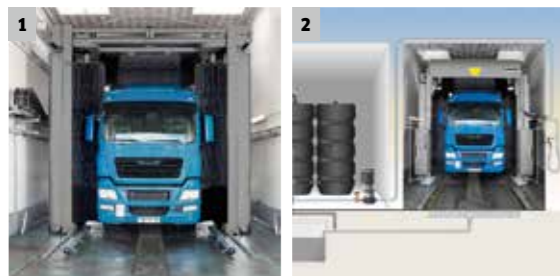

1 Rješenje bez kemijskih sredstava

- Niski operativni troškovi.
- Robustan postupak filtriranja.

2 Modularan koncept

- Rješenja ovisno o lokaciji i željama kupca.

RECIKLIRANJE VODE ZA AUTOPRAONICE

85 % uštede vode s hidrociklonom



Sustav za recikliranje vode WRP Car Wash za praonice za osobna vozila s hidrociklonom ima protočnu snagu do 3000 l/h. Sustav smanjuje potrošnju svježe vode do 85 %.

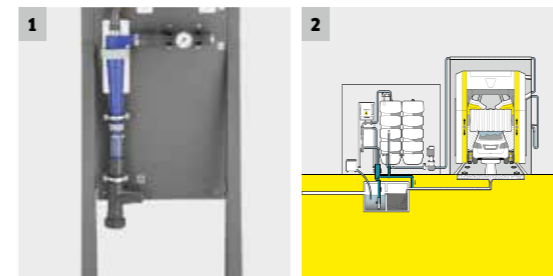

1 Fizikalni filter bez troškova održavanja

- Nije potrebno ispiranje filtra.
- Nije potrebna zamjena materijala filtra.

2 Kompaktan sustav

- Zauzima malo mjesta.
- Naknadna ugradnja moguća bez problema.

WRP 16000

- Ušteda svježe vode do 85 %
- Protok do 16000 l/h
- Jednostavna instalacija

WRP 8000

- Ušteda svježe vode do 85 %
- Protok do 8000 l/h
- Jednostavna instalacija

Tehnički podaci

| | | WRP 16000 | WRP 8000 |
|------------------------------|-----|--------------------|--------------------|
| Proizvodnja reciklirane vode | l/h | 16000 | 8000 |
| Napon | V | 230 | 230 |
| Frekvencija | Hz | 50 | 50 |
| Težina | kg | 375 | 255 |
| Dimenzije (D × Š × V) | mm | 760 × 760 × 1300 | 610 × 610 × 1100 |
| Broj narudžbe | | 1.217-152.0 | 1.217-151.0 |
| Cijena | | na upit | na upit |

WRP Car Wash

- Ušteda svježe vode do 85 %
- Nije potrebna zamjena filtra
- Niski operativni troškovi

Tehnički podaci

| | | WRP Car Wash |
|------------------------------|-----|--------------------|
| Proizvodnja reciklirane vode | l/h | 3000 |
| Napon | V | 230 |
| Frekvencija | Hz | 50 |
| Težina | kg | 40 |
| Dimenzije (D × Š × V) | mm | 503 × 240 × 1863 |
| Broj narudžbe | | 1.217-153.0 |
| Cijena | | na upit |

BIOLOŠKO PROČIŠĆAVANJE OTPADNIH VODA ZA PRANJE VOZILA



Ušteda svježe vode do 95 posto sa sustavom WRB Bio

WRB Bio, naš sustav za biološko pročišćavanje otpadne vode, pozdano i na ekološki prihvatljiv način pročišćava otpadnu vodu u autopraonicama bez uporabe sredstava za flokulaciju, vraća je kao bistru potrošnu vodu u kružni tok i tako pomaže uštedjeti svježiju vodu do 95 posto. Osim toga, sustav ispunjava očekivanja izvrsnim omjerom troškova i koristi.



1 Vrlo visoka kvaliteta potrošne vode

- Bistra, bez zamućenja.
- Praktično neutralnog mirisa.
- Omogućuje uštedu svježe vode do 95 posto.

2 Kompaktna izvedba

- Prikladan i za skućene prostore.
- Instalacija moguća kao zamjena „starog“ pješčanog filtra.
- Naknadno opremanje bez skupih završnih radova.

3 S registracijom vrste

- Najdalekosežnija kružna vodilica sukladno Prilogu 49 Uredbe o otpadnim vodama.
- Pojednostavljeni postupak odobrenja.
- Nije potreban separator ulja kao stupanj obrade.

4 Biološko tretiranje otpadne vode

- Razgradnja sredstava za čišćenje i pomoćnih sredstava za sušenje.
- Bez uporabe sredstava za flokulaciju.

WRB 4000 Bio

WRB 2000 Bio

- konkurentni troškovi ulaganja
- optimalan za automatske autopraonice
- niski troškovi održavanja

- konkurentni troškovi ulaganja
- optimalan za automatske autopraonice
- niski troškovi održavanja

Tehnički podaci

| | | WRB 4000 Bio | WRB 2000 Bio |
|------------------------------|-----|------------------|------------------|
| Proizvodnja reciklirane vode | l/h | 4000 | 2000 |
| Napon | V | 3 × 400 | 3 × 400 |
| Frekvencija | Hz | 50 | 50 |
| Težina | kg | 400 | 300 |
| Dimenzije (D × Š × V) | mm | 900 × 600 × 1800 | 900 × 600 × 1800 |
| Broj narudžbe | | na upit | na upit |
| Cijena | | na upit | na upit |



RECIKLIRANJE VODE ZA VISOKOTLAČNE ČISTAČE

RECIKLIRANJE VODE ZA VISOKOTLAČNE ČISTAČE

Priprema vode bez kemijskih sredstava



Sustavi za recikliranje vode bez kemijskih sredstava WRH 1200 Classic i WRP 1000 Classic opskrbljuju visokotlačne čistače u neprekidnom radu recikliranom vodom (1000 l/h) od ručnog pranja vozila.



1 Rješenje bez kemijskih sredstava

- Niski operativni troškovi.
- Izravna opskrba visokotlačnog čistača.

2 Periv filter

- Učinkovito uklanjanje čestica > 5 µm.
- Izvrstan omjer cijene i kvalitete.

WRH 1200 Classic

- Za srednji udio ulja: 5-30 mg/l
- Ušteda svježe vode do 85 %
- Protok do 1200 l/h

WRP 1000 Classic

- Za otpadnu vodu koja ne sadrži ulje: < 5 mg/l
- Ušteda svježe vode do 85 %
- Protok do 1000 l/h

Tehnički podaci

| | | WRH 1200 Classic | WRP 1000 Classic |
|------------------------------|-----|--------------------|--------------------|
| Proizvodnja reciklirane vode | l/h | 1200 | 1000 |
| Napon | V | 230 | - |
| Frekvencija | Hz | 50 | - |
| Težina | kg | 110 | 45 |
| Dimenzije (D × Š × V) | mm | 1000 × 480 × 1600 | 660 × 450 × 1100 |
| Broj narudžbe | | 1.217-111.0 | 1.217-108.0 |
| Cijena | | na upit | na upit |

Rješenje kod opterećenja uljem



U svim područjima, u kojima prilikom pranja visokotlačnim čistačima dolazi do većih opterećenja uljem, je dokazani sustav HDR 777 pravo rješenje. Kärcher HDR 777 priprema vodu za pranje s udjelom ulja od 30 do 100 mg/l tako da se ona ponovno koristi za pranja ili da se dodavanjem posebnih sredstava za flokulaciju može ispustiti u kanalizaciju.

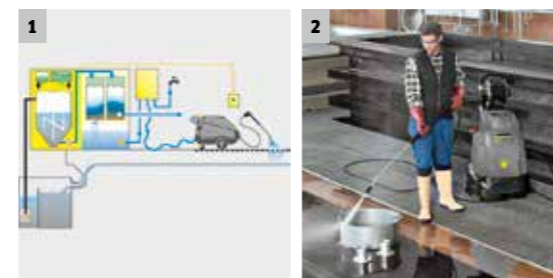

1 Automatsko doziranje sredstva za flokulaciju

- Jednostavno rukovanje i sigurno pridržavanje graničnih vrijednosti ugljikovodika.

2 Kemijska flokulacija

- Učinkovito uklanjanje ulja i nečistih tvari.

HDR 777

- Za visoki udio ulja: 30-100 mg/l
- Ušteda svježe vode do 85 %
- Protočna snaga do 800 l/h

HDR 777-VA

- Za visoki udio ulja: 30-100 mg/l
- Ušteda svježe vode do 85 %
- Protočna snaga do 800 l/h

Tehnički podaci

| | | HDR 777 | HDR 777-VA |
|------------------------------|-----|--------------------|--------------------|
| Proizvodnja reciklirane vode | l/h | 600 / 800 | 600 / 800 |
| Napon | V | 230 | 230 |
| Frekvencija | Hz | 50 | 50 |
| Težina | kg | 485 | 485 |
| Dimenzije (D × Š × V) | mm | 1300 × 630 × 1300 | 1300 × 630 × 1300 |
| Broj narudžbe | | 1.208-100.0 | 1.208-102.0 |
| Cijena | | na upit | na upit |

POVJERENJE TREBA

Kao profesionalci postavljate visoke zahtjeve za svoja radna sredstva. Naš je cilj ispuniti ih. Ali mi ne bismo bili Kärcher kada bismo se time zadovoljili. Jer smo i mi profesionalci. I jer želimo zaslužiti vaše povjerenje. Uvijek iznova. Stoga činimo više. A vi dobivate više. Veću funkcionalnost i učinkovitost. Bolji servis i više inovativnih usluga. Više certifikata i veću održivost. A time jednostavno i više uspjeha.

ZASLUŽITI.

Uspjeh naše tvrtke se do danas neodvojivo veže uz Alfreda Kärchera i vrijednosti koje je utjelovio i živio. Sa svojom strašću prema ljudima. A to se neće niti u budućnosti promijeniti.

Zahvaljujemo na vašem povjerenju.

The image displays a collection of certification logos and labels for Kärcher products, organized in a grid. The logos include:

- EU Ecolabel**: Environmental label with a leaf and stars.
- FIGR tested**: Logo for Facility Inspection and Management Institute.
- IHO**: Logo for Desinfektionsmittelliste, Geprüft nach EU-Norm.
- MILJØMERKET**: Environmental label with a leaf and '2013 0105'.
- U.S. GREEN BUILDING COUNCIL LEED USGBC**: Green building certification logo.
- DLG FOKUS TEST**: Cleaning effectiveness and handling test logo.
- WOOLSAFE APPROVED**: Wool safety certification logo.
- GS**: Geprüfte Sicherheit (tested safety) logo.
- KÄRCHER Drinking water Quality water***: Water dispenser certification logo.
- Hygiene requirements set out in DVGW worksheet W 516, section 4.2***: Hygiene certification logo.
- Environmentally Compatible CO₂ Values**: CO₂ footprint label.
- KILLS 99.999%* BACTERIA WITHOUT CHEMICALS CERTIFIED DISINFECTION**: Disinfection certification label.
- THE CARPET AND RUG INSTITUTE SEAL OF APPROVAL**: Carpet and rug certification logo.
- QUALIFIED WATER TECHNOLOGY LIST**: Water technology certification logo.
- A.I.S.E. voluntary sustainability initiative**: Sustainability certification logo.
- CE**: European Conformity mark.
- ISO 9001 SGS**: Quality management system certification.
- ISO 14001 SGS**: Environmental management system certification.
- ISO 50001 SGS**: Energy management system certification.
- VDA KONFORM**: VDA 4.3 certification logo.
- TNO innovation for life**: Innovation and sustainability logo.
- EUUnited Cleaning European Cleaning Machines Association**: Association logo.
- ACHTUNG ENTHÄLT ASBEST**: Warning label for asbestos.
- ENERG**: Energy efficiency label for Kärcher T 15/1, showing A+ rating, 19.0 kWh/annum, and 74dB noise level.
- EUUnited Cleaning European Cleaning Machines Association**: Association logo.
- EFFICIENCY Certified FOR A CLEAN ENVIRONMENT**: Efficiency certification label.
- Warning symbols (L, M, H)**: Safety symbols for noise, dust, and health.

Karcher d.o.o.
Samoborska cesta 169a
10090 Zagreb

Tel.: +385 1 4094331
+385 1 4094332

office@kaercher.hr
www.kaercher.hr